



Видеорегистратор сетевой

BOLID RGI-1622

Версия 3

Руководство по эксплуатации

АЦДР.202162.024 РЭп

ЕАС





Настоящее руководство по эксплуатации (далее по тексту – РЭ) содержит сведения о конструкции, принципе работы, технических характеристиках видеорегистратора сетевого «BOLID RGI-1622» АЦДР.202162.024 (далее по тексту – видеорегистратор или изделие) и указания, необходимые для правильной и безопасной эксплуатации.

Видеорегистратор предназначен для работы в составе комплекса видеонаблюдения, а также для приема, записи и отображения в реальном времени видеоизображения поступающего с подключенных сетевых видеокамер, просмотра ранее записанной информации с жесткого диска, выполнения сценариев по заданным параметрам событий и тревог, транслирования видео в режиме реального времени по локальной сети.

Изделие предназначено только для профессионального использования и рассчитано на непрерывную круглосуточную работу.

ВНИМАНИЕ!



-  Технические характеристики и интерфейс видеорегистратора версии 3 отличаются от версии 1 и 2.
-  Руководство по эксплуатации содержит только справочную информацию, необходимую для использования его технических возможностей.
-  Дизайн устройства и ПО, упомянутые в данном руководстве, подлежат изменению без обязательного предварительного письменного уведомления.
-  Торговые марки и зарегистрированные торговые марки, упомянутые в данном руководстве, являются собственностью правообладателей.
-  В случае нахождения неточностей или несоответствий, обращайтесь в службу поддержки.

РЕКОМЕНДАЦИИ ПО ОБЕСПЕЧЕНИЮ ИНФОРМАЦИОННОЙ БЕЗОПАСНОСТИ

ПАРОЛИ И ПРОШИВКИ УСТРОЙСТВА

Для повышения информационной безопасности видеорегистратора необходимо изменить стандартный пароль доступа. Использование надежных паролей обеспечивает снижения рисков несанкционированного доступа к устройству. Пароль должен состоять не менее чем из восьми символов и комбинаций специальных символов, цифр и букв.

Обновление прошивки используется с целью улучшения производительности, функций и удобства работы устройства, а также для снижения информационной уязвимости.

ИЗМЕНЕНИЕ ПОРТОВ HTTP И TCP ПО УМОЛЧАНИЮ

Изменение стандартных портов HTTP и TCP (включены по умолчанию). Эти порты могут быть изменены на любой набор номеров между 1025-65535. Изменение номеров портов помогает снизить риск несанкционированного доступа к устройству через общеизвестные стандартные порты.

ИСПОЛЬЗОВАНИЕ HTTPS / SSL

Настройка SSL-сертификата для включения HTTPS позволит шифровать все коммуникации между устройствами.

ИСПОЛЬЗОВАНИЕ IP-ФИЛЬТРА

Включение фильтра IP-адресов предотвратит доступ к системе устройства всех пользователей, кроме пользователей с указанными IP-адресами.

ИЗМЕНЕНИЕ ПАРОЛЯ ONVIF

Изменение пароля ONVIF помогает снизить риск несанкционированного доступа к устройству с помощью общеизвестных стандартных паролей.

НЕОБХОДИМЫЕ ПОРТЫ

Первыми указывайте те HTTP и TCP порты, которые необходимо использовать для ваших сетевых соединений. Не переадресуйте на устройство большой диапазон портов сетевых соединений. Не вносите IP-адрес устройства в DMZ сегмент сети (DMZ сегмент содержит общедоступные сервисы и отделяет их от частных). Не обязательно указывать первыми какие-либо порты для отдельных устройств, если все они подключены к видеорегистратору.

ОГРАНИЧЕНИЕ ПО РАБОТЕ ПОД ГОСТЕВЫМИ УЧЕТНЫМИ ЗАПИСЯМИ

Если система настроена для нескольких пользователей, убедитесь, что каждый пользователь имеет права только на те компоненты и функции, которые необходимы для выполнения своей работы.

ПРЕДОСТЕРЕЖЕНИЯ ПО ФУНКЦИИ UPnP

UPnP – это набор сетевых протоколов для универсальной автоматической настройки сетевых устройств. Включив UPnP, устройство будет поддерживать протокол UPnP. Если система UPnP включена на устройстве, то в операционных системах Windows это устройство будет находиться поиском в сетевом окружении Windows. Когда порты HTTP и TCP переадресуются вручную, то эту функцию обычно отключают. Отключение UPnP рекомендуется, когда функция не используется.

ПРЕДОСТЕРЕЖЕНИЯ ПО ПРОТОКОЛУ SNMP

SNMP (simple network management protocol, простой протокол сетевого управления) – это стандартный протокол для управления устройствами в IP-сетях. Обеспечивает сбор информации о сервере и инфраструктуре. Отключите SNMP, если вы его не используете. Если вы используете SNMP с системой видеонаблюдения, то лучше делать это только по необходимости, временно и только для целей трассировки и тестирования.

ПРЕДОСТЕРЕЖЕНИЯ ПО ПРОТОКОЛУ MULTICAST

Multicast в видеосистемах обычно используется для многоадресного обмена видеопотоками между видеорегистраторами, видеокамерами в сетях из многих видеокамер, видеорегистраторов, видеосерверов для повышения пропускной способности в сети. В настоящее время нет никаких известных проблем, связанных с многоадресной рассылкой, но если вы не используете эту функцию, деактивация может повлиять на безопасность сети.

ПРОВЕРКА СИСТЕМНОГО ЖУРНАЛА

Если вы подозреваете, что кто-то получил несанкционированный доступ к вашей системе, вы можете проверить системный журнал. Системный журнал покажет вам, какие IP-адреса были использованы для входа в систему и к чему был получен доступ.

СОДЕРЖАНИЕ

1 ТЕХНИЧЕСКИЕ ХАРАКТЕРИСТИКИ	12
2 КОМПЛЕКТНОСТЬ	15
3 МОНТАЖ И ДЕМОНТАЖ	16
3.1 МЕРЫ БЕЗОПАСНОСТИ	16
3.2 Конструкция	16
3.2.1 Передняя панель	17
3.2.2 Задняя панель	19
3.2.3 Порядок подключения жесткого диска	20
3.3 Подготовка изделия к монтажу	23
3.4 Монтаж	24
3.4.1 Монтаж видеорегистратора в 19"- стойку с помощью кронштейна BOLID BR-111	25
3.5 ДЕМОНТАЖ	26
4 АКТИВАЦИЯ УСТРОЙСТВА И ЗАПУСК ПОМОЩНИКА БЫСТРОЙ НАСТРОЙКИ	27
4.1 Инициализация устройства	27
4.2 Инициализация устройств «НАСТРОЙКА ПАРОЛЯ»	27
4.3 Инициализация устройства «РАЗБЛОКИРОВАТЬ ШАБЛОН (ЖЕСТ РАЗБЛОКИРОВКИ)»	29
4.4 Инициализация устройства «ЗАЩИТА ПАРОЛЯ»	30
5 МАСТЕР НАСТРОЙКИ	31
5.1 МЕНЮ БЫСТРОЙ НАСТРОЙКИ «СЕТЬ»	31
5.2 МЕНЮ БЫСТРОЙ НАСТРОЙКИ «P2P»	32
5.3 МЕНЮ БЫСТРОЙ НАСТРОЙКИ «ДОБАВЛЕНИЕ КАМЕР»	32
5.3.1 Поиск и добавление	32
5.4 МЕНЮ БЫСТРОЙ НАСТРОЙКИ «ДИСПЕТЧЕР ДИСКОВ»	33
6 РЕЖИМ ПРОСМОТРА	35
6.1 КОНТЕКСТНОЕ МЕНЮ. РЕЖИМ ОТОБРАЖЕНИЯ КАНАЛОВ ПРИ ПРОСМОТРЕ	35
6.2 КОНТЕКСТНОЕ МЕНЮ. АВТОФОКУС	36
6.3 ПУНКТ КОНТЕКСТНОГО МЕНЮ «ПОСЛЕДОВАТЕЛЬНОСТЬ». НАСТРОЙКА РАСКЛАДКИ ОТОБРАЖЕНИЯ КАНАЛОВ	36
6.4 МЕНЮ ВИЗУАЛЬНЫХ ИНСТРУМЕНТОВ ПРИ ОДНООКОННОМ РЕЖИМЕ ПРОСМОТРА ВИДЕОПОТОКА	37
6.5 ПАНЕЛЬ НАВИГАЦИИ В РЕЖИМЕ ПРОСМОТРА	39
6.6 PTZ - УПРАВЛЕНИЕ ВИДЕОКАМЕРОЙ	41
6.6.1 Панель «PTZ»	42
6.6.2 Аух настройка	44
6.6.3 Вход в OSD меню	46

7 НАСТРОЙКИ ДИСПЛЕЯ	47
7.1 ОТОБРАЖЕНИЕ.....	47
7.2 ПАРАМЕТРЫ ОБХОДА.....	49
7.2.1 Обход по событию.....	49
7.2.2 Обход.....	50
8 АУДИО НАСТРОЙКИ	53
8.1 УПРАВЛЕНИЕ ФАЙЛАМИ.....	53
8.2 ВОСПРОИЗВЕДЕНИЕ ЗВУКА.....	54
9 СЕТЕВЫЕ НАСТРОЙКИ ВИДЕОРЕГИСТРАТОРА	55
9.1 ГЛАВНОЕ МЕНЮ. МЕНЮ СЕТЕВЫХ НАСТРОЕК «TCP/IP».....	55
9.2 ГЛАВНОЕ МЕНЮ. МЕНЮ СЕТЕВЫХ НАСТРОЕК «ПОРТ».....	56
9.3 ГЛАВНОЕ МЕНЮ. МЕНЮ СЕТЕВЫХ НАСТРОЕК «Wi-Fi».....	57
9.4 ГЛАВНОЕ МЕНЮ. МЕНЮ СЕТЕВЫХ НАСТРОЕК «3G/4G».....	57
9.5 ГЛАВНОЕ МЕНЮ. МЕНЮ СЕТЕВЫХ НАСТРОЕК «DDNS».....	57
9.6 ГЛАВНОЕ МЕНЮ. МЕНЮ СЕТЕВЫХ НАСТРОЕК «UPnP».....	58
9.7 ГЛАВНОЕ МЕНЮ. МЕНЮ СЕТЕВЫХ НАСТРОЕК «ЭЛЕКТРОННАЯ ПОЧТА».....	59
9.8 ГЛАВНОЕ МЕНЮ. МЕНЮ СЕТЕВЫХ НАСТРОЕК «SNMP».....	60
9.9 ГЛАВНОЕ МЕНЮ. МЕНЮ СЕТЕВЫХ НАСТРОЕК «МУЛЬТИКАСТ».....	61
9.10 ГЛАВНОЕ МЕНЮ. МЕНЮ СЕТЕВЫХ НАСТРОЕК «УДАЛЕННЫЙ ЖУРНАЛ».....	62
9.11 ГЛАВНОЕ МЕНЮ. МЕНЮ СЕТЕВЫХ НАСТРОЕК «АВТОРЕГИСТРАЦИЯ НА ПРОКСИ».....	63
9.12 ГЛАВНОЕ МЕНЮ. МЕНЮ СЕТЕВЫХ НАСТРОЕК «P2P».....	64
9.12.1 Подключение к сервису «P2P» через web-интерфейс.....	64
9.12.2 Подключение к сервису «P2P» через программу «BOLID Vision»....	64
9.12.3 Подключение к сервису «P2P» через IOS и Android устройства.....	65
10 ДОБАВЛЕНИЕ КАМЕР НА УСТРОЙСТВО И ПРОСМОТР ИНФОРМАЦИИ	67
10.1 ГЛАВНОЕ МЕНЮ. ПУНКТ МЕНЮ НАСТРОЙКИ КАМЕР «СПИСОК КАМЕР».....	67
10.2 ПОИСК И ДОБАВЛЕНИЕ.....	68
10.2.1 Автоматический поиск (Поиск устройства).....	69
10.2.2 Ручной способ.....	70
10.2.3 Инициализация устройства.....	71
10.3 РАБОТА СО СТОРОННИМИ КЛИЕНТАМИ (SDK RTSP).....	73
10.4 ДОБАВЛЕНИЕ ВИДЕОПОТОКА С ДРУГОГО РЕГИСТРАТОРА.....	74
10.5 РАБОТА С IP - КАМЕРАМИ ЧЕРЕЗ ВИДЕОРЕГИСТРАТОР.....	75
10.6 ЭКСПОРТ.....	76
10.7 ГЛАВНОЕ МЕНЮ. ПУНКТ МЕНЮ НАСТРОЙКИ КАМЕР «СОСТОЯНИЕ УСТРОЙСТВА».....	76
10.8 ГЛАВНОЕ МЕНЮ. ПУНКТ МЕНЮ НАСТРОЙКИ КАМЕР «ВЕРСИЯ».....	78
10.9 ГЛАВНОЕ МЕНЮ. ПУНКТ МЕНЮ НАСТРОЙКИ КАМЕР «ОБНОВЛЕНИЕ».....	78
10.10 ГЛАВНОЕ МЕНЮ. ПУНКТ МЕНЮ ОБСЛУЖИВАНИЯ СИСТЕМЫ «НАГРУЗКА».....	79
10.11 ГЛАВНОЕ МЕНЮ. ПУНКТ МЕНЮ ОБСЛУЖИВАНИЕ СИСТЕМЫ «ТЕСТ».....	80
10.11.1 Ping сети.....	80

10.11.2 Резервирование пакетного сниффера	80
11 ОБЩИЕ НАСТРОЙКИ СИСТЕМЫ	82
11.1 ГЛАВНОЕ МЕНЮ. ПУНКТ МЕНЮ НАСТРОЙКИ «ОБЩЕЕ»	82
11.1.1 Базовый.....	82
11.1.2 Дата и время.....	83
11.1.3 Выходные дни.....	84
12 НАСТРОЙКА ВИДЕОПОТОКА С КАМЕРЫ	85
12.1 ГЛАВНОЕ МЕНЮ. ПУНКТ МЕНЮ НАСТРОЙКИ «ИЗОБРАЖЕНИЕ»	85
12.2 ГЛАВНОЕ МЕНЮ. ПУНКТ МЕНЮ НАСТРОЙКИ «СЖАТИЕ»	88
12.2.1 Аудио/видео	88
12.2.2 Снимок	90
12.3 ГЛАВНОЕ МЕНЮ. ПУНКТ МЕНЮ НАСТРОЙКИ «НАЛОЖЕНИЕ»	91
12.3.1 Наложение	91
12.3.2 Маска конфиденциальности	92
12.4 ГЛАВНОЕ МЕНЮ. ИНФОРМАЦИОННЫЙ ПУНКТ «БИТРЕЙТ»	93
12.5 ГЛАВНОЕ МЕНЮ. ПУНКТ МЕНЮ НАСТРОЙКИ «ИМЯ КАНАЛА»	93
13 СОБЫТИЯ.....	94
13.1 ГЛАВНОЕ МЕНЮ. ПУНКТ МЕНЮ НАСТРОЙКИ «ВИДЕОДЕТЕКЦИЯ»	94
13.1.1 Детекция движения	94
13.1.2 Потеря видео	97
13.1.3 Закрытие объектива	100
13.1.4 Изменение сцены	102
13.1.5 PIR (Тревога по ИК датчику)	104
13.2 ГЛАВНОЕ МЕНЮ. ПУНКТ МЕНЮ НАСТРОЙКИ «ТРЕВОЖНЫЙ ВЫХОД»	106
14 НАСТРОЙКА АРХИВИРОВАНИЯ	108
14.1 ГЛАВНОЕ МЕНЮ. ПУНКТ МЕНЮ НАСТРОЙКИ «РАСПИСАНИЕ»	108
14.1.1 Запись	108
14.1.2 Снимок	110
14.2 ГЛАВНОЕ МЕНЮ. ПУНКТ МЕНЮ НАСТРОЙКИ «РЕЖИМ ЗАПИСИ»	112
14.3 ГЛАВНОЕ МЕНЮ. ПУНКТ МЕНЮ НАСТРОЙКИ «ОСНОВНЫЕ»	113
14.4 ГЛАВНОЕ МЕНЮ. ПУНКТ МЕНЮ ОБСЛУЖИВАНИЯ СИСТЕМЫ «ДИСПЕТЧЕР ДИСКОВ»	113
14.5 ГЛАВНОЕ МЕНЮ. ПУНКТ МЕНЮ НАСТРОЙКИ «ГРУППА ДИСКОВ».....	114
14.5.1 Группа дисков	114
14.5.2 Основной поток.....	114
14.5.3 Дополнительный поток (Доп. поток)	115
14.5.4 Снимок	115
14.6 ГЛАВНОЕ МЕНЮ. ПУНКТ МЕНЮ НАСТРОЙКИ «КВОТА ДИСКА»	116
14.7 ГЛАВНОЕ МЕНЮ. ПУНКТ МЕНЮ НАСТРОЙКИ «ПРОВЕРКА ДИСКА»	116

14.7.1 Проверка вручную	116
14.7.2 Отчет о проверке	117
14.8 ГЛАВНОЕ МЕНЮ. ПУНКТ МЕНЮ НАСТРОЙКИ «РАСЧЕТ»	118
14.8.1 По месту	118
14.8.2 По времени	119
14.9 ГЛАВНОЕ МЕНЮ. ПУНКТ МЕНЮ НАСТРОЙКИ «FTP»	119
15 ПРОСМОТР АРХИВА	120
15.1 ГЛАВНОЕ МЕНЮ. ПУНКТ МЕНЮ УПРАВЛЕНИЯ «АРХИВ»	120
15.1.1 Просмотр архива	121
15.1.2 Smart поиск	124
15.1.3 Фрагмент записи для архивирования.....	125
15.1.4 Панель инструментов.....	125
15.1.5 Тип поиска.....	127
16 БЕЗОПАСНОСТЬ	129
16.1 ГЛАВНОЕ МЕНЮ. ПУНКТ МЕНЮ НАСТРОЙКИ «УЧЕТНЫЕ ЗАПИСИ»	129
16.1.1 Пользователь	129
16.1.2 Группа	133
16.1.3 Пользователь ONVIF.....	134
16.1.4 Сброс пароля.....	135
16.1.5 Главное меню. Пункт меню обслуживания системы «Пользователи онлайн»	136
16.2 ГЛАВНОЕ МЕНЮ. ПУНКТ МЕНЮ НАСТРОЙКИ «ЦЕНТР БЕЗОПАСНОСТИ»	136
16.2.1 Главное меню. Пункт меню безопасности «Статус безопасности»	136
16.2.2 Главное меню. Пункт меню безопасности «Службы»	137
16.2.3 Главное меню. Пункт меню безопасности «Защита от атак»	139
16.2.4 Главное меню. Пункт меню безопасности «Сертификат CA»	142
16.2.5 Главное меню. Пункт меню безопасности «Шифрование A/V»	143
16.2.6 Главное меню. Пункт меню оповещения «Угроза безопасности» ..	144
17 ИНТЕЛЛЕКТУАЛЬНЫЕ НАСТРОЙКИ ВИДЕОРЕГИСТРАТОРА.....	146
17.1 ГЛАВНОЕ МЕНЮ. ПУНКТ МЕНЮ НАСТРОЙКИ ФУНКЦИЙ ВИДЕОАНАЛИТИКИ «ПАРАМЕТРЫ»	146
17.1.1 SMART план.....	146
17.1.2 Детекция лиц	146
17.1.3 Видеоаналитика	149
17.1.4 Пересечение линии	150
17.1.5 Контроль области	153
17.1.6 Оставленный предмет	156
17.1.7 Пропавший предмет	159
17.2 ГЛАВНОЕ МЕНЮ. ПУНКТ МЕНЮ НАСТРОЙКИ «ПОДСЧЕТ ПОСЕТИТЕЛЕЙ»	162
17.2.1 Подсчет посетителей	162

17.3	ГЛАВНОЕ МЕНЮ. ПУНКТ МЕНЮ НАСТРОЙКИ «ТЕПЛОВАЯ КАРТА»	165
17.4	ГЛАВНОЕ МЕНЮ. ПУНКТ МЕНЮ НАСТРОЙКИ «УДД (УМНЫЙ ДЕТЕКТОР ДВИЖЕНИЯ)»	166
17.5	ГЛАВНОЕ МЕНЮ. ПУНКТ МЕНЮ НАСТРОЙКИ «АУДИОДЕТЕКЦИЯ»	169
18	ПРОСМОТР АРХИВА С ИНТЕЛЛЕКТУАЛЬНЫМИ НАСТРОЙКАМИ.....	171
18.1	ГЛАВНОЕ МЕНЮ. ПУНКТ МЕНЮ ВИДЕОАНАЛИТИКИ «ПОИСК AI»	171
18.1.1	Детекция лиц	171
18.1.2	Видеоаналитика	171
18.1.3	Подсчет посетителей	172
18.1.4	Тепловая карта	173
18.2	УДД (УМНЫЙ ДЕТЕКТОР ДВИЖЕНИЯ)	174
19	ОБЩИЕ НАСТРОЙКИ СОБЫТИЙ	175
19.1	ГЛАВНОЕ МЕНЮ. ПУНКТ МЕНЮ НАСТРОЙКИ «ТРЕВОЖНЫЙ ВХОД».....	175
19.1.1	Локальная тревога.....	175
19.1.2	Сеть.....	177
19.1.3	Внешняя камера	179
19.1.4	Камера не в сети	181
19.2	ГЛАВНОЕ МЕНЮ. ПУНКТ МЕНЮ НАСТРОЙКИ «ДРУГИЕ СОБЫТИЯ»	183
19.2.1	Диск	183
19.2.2	Сеть.....	184
19.3	ГЛАВНОЕ МЕНЮ. ПУНКТ МЕНЮ ТРЕВОГИ «СТАТУС ТРЕВОГИ»	185
19.4	ГЛАВНОЕ МЕНЮ. ПУНКТ МЕНЮ ТРЕВОГИ «ЖУРНАЛ»	185
20	ОБСЛУЖИВАНИЕ СИСТЕМЫ.....	187
20.1	ГЛАВНОЕ МЕНЮ. ПУНКТ МЕНЮ ОБСЛУЖИВАНИЯ СИСТЕМЫ «ЖУРНАЛ».....	187
20.2	ГЛАВНОЕ МЕНЮ. ПУНКТ МЕНЮ ОБСЛУЖИВАНИЯ СИСТЕМЫ «ОБСЛУЖИВАНИЕ».....	188
20.2.1	Обслуживание	188
20.2.2	Импорт/Экспорт	189
20.2.3	По умолчанию.....	191
20.2.4	Отчет о состоянии	191
20.2.5	Обновление	191
20.3	ГЛАВНОЕ МЕНЮ. ПУНКТ МЕНЮ НАСТРОЙКИ «ВЕРСИЯ»	192
21	ВОССТАНОВЛЕНИЕ ПАРОЛЯ.....	194
21.1	ВОССТАНОВЛЕНИЕ ПАРОЛЯ «QR КОД»	194
21.2	ВОССТАНОВЛЕНИЕ ПАРОЛЯ ПРИ ОТСУТСТВИИ ПЕРВИЧНЫХ НАСТРОЕК	195
21.3	СБРОС НА ЗАВОДСКИЕ НАСТРОЙКИ.....	197
22	ДОПОЛНИТЕЛЬНЫЕ ФУНКЦИИ УПРАВЛЕНИЯ.....	198
22.1	ГЛАВНОЕ МЕНЮ. ПУНКТ МЕНЮ УПРАВЛЕНИЯ «РЕЗЕРВ»	198
22.2	ГЛАВНОЕ МЕНЮ. ПУНКТ МЕНЮ УПРАВЛЕНИЯ «ВЫКЛЮЧЕНИЕ»	198
23	WEB-ИНТЕРФЕЙС	200

23.1 НАСТРОЙКА БРАУЗЕРА	200
23.2 ПОДКЛЮЧЕНИЕ ЧЕРЕЗ WEB-ИНТЕРФЕЙС	200
23.3 ПАНЕЛЬ ПРОСМОТРА	201
23.3.1 PTZ управление.....	204
23.4 ГЛАВНОЕ МЕНЮ	207
23.5 ПРОСМОТР АРХИВА	209
23.5.1 Фрагмент записи для архивирования.....	212
23.5.2 Панель инструментов.....	213
24 ПРОГРАММНОЕ ОБЕСПЕЧЕНИЕ «ОРИОН ВИДЕО ЛАЙТ»	215
24.1 ДОБАВЛЕНИЕ ВИДЕОРЕГИСТРАТОРА	216
25 ВИДЕОСИСТЕМА «ОРИОН ПРО»	219
25.1 ДОБАВЛЕНИЕ РЕГИСТРАТОРА	219
25.2 ДОБАВЛЕНИЕ КАМЕРЫ К РЕГИСТРАТОРУ	220
26 РАБОТА С УТИЛИТОЙ «BOLID VIDEOSCAN»	221
27 ТЕХНИЧЕСКОЕ ОБСЛУЖИВАНИЕ И ПРОВЕРКА РАБОТОСПОСОБНОСТИ	222
28 ВОЗМОЖНЫЕ НЕИСПРАВНОСТИ И СПОСОБЫ ИХ УСТРАНЕНИЯ	223
29 РЕМОНТ	225
30 ТЕХНИЧЕСКАЯ ПОДДЕРЖКА	226
31 МАРКИРОВКА	227
32 УПАКОВКА	228
33 ХРАНЕНИЕ	229
34 ТРАНСПОРТИРОВКА	230
35 УТИЛИЗАЦИЯ	231
36 ГАРАНТИИ ИЗГОТОВИТЕЛЯ	232
37 СВЕДЕНИЯ О СЕРТИФИКАЦИИ	233
38 СВЕДЕНИЯ О ПРИЕМКЕ	234
ПРИЛОЖЕНИЕ А	235
ПЕРЕЧЕНЬ РЕКОМЕНДУЕМЫХ ЖЕСТКИХ ДИСКОВ	235

1 ТЕХНИЧЕСКИЕ ХАРАКТЕРИСТИКИ

Основные технические характеристики изделия представлены в таблице ниже (Таблица 1.1).

Таблица 1.1 – Технические характеристики видеорегистратора*

НАИМЕНОВАНИЕ ПАРАМЕТРА	ЗНАЧЕНИЕ ПАРАМЕТРА
Система	
Процессор	Встроенный четырехъядерный
ОС	LINUX
Дисплей	
Видеовыходы	1 HDMI, 1 VGA
Разрешение	HDMI: 3840×2160, 1920×1080, 1280×1024, 1280×720 VGA: 1920×1080, 1280×1024, 1280×720
Раскладка экрана	1/4/8/9/16
Лимит декодирования	8 каналов 1080P (30 к/с)
Индикация	Название видеокамеры, время, потеря видеосигнала, попытка блокировки видеокамеры, детекция движения, режим записи
Обнаружение видео/Тревога	
Виды действий	Включение записи, PTZ-управление, запуск обхода, активация тревожного выхода, отправка видеозаписи (Video Push), отправка письма на Email адрес, снимок, передача по FTP, включение звукового предупреждения и вывод информации на экран, сетевая тревога, антидизеринг, журнал
Детекция движения	Зоны детекции движения: до 396 (22×18), потеря видеосигнала и попытка закрытия объектива камеры
Входы сигнала тревоги	4 канала
Релейные выходы	2 канала
Воспроизведение и резервное копирование	
Синхронизированное воспроизведение	1/4/8/16

НАИМЕНОВАНИЕ ПАРАМЕТРА	ЗНАЧЕНИЕ ПАРАМЕТРА
Функция поиска	По времени и дате, событиям тревоги, событиям обнаружения движения и точный поиск (до секунды), Smart поиск, УДД, видеоаналитика
Резервное копирование	USB-накопитель/Сеть
Накопитель	
Жесткий диск**	2 SATA III порта, не более 10 Тб на каждый
eSATA	Нет
Дополнительные разъемы	
USB	2 порта (USB 2.0)
RS-232	Нет
RS-485	Нет
Видео и Звук	
Количество каналов записи	16
Аудиоканалы	1 канал вход, 1 канал выход, RCA
Сжатие аудиосигнала	PCM/G711A/G711U/G726/AAC
Запись	
Сжатие видеосигнала	H.265/H.264/MJPEG
Формат видеоизображения	8 Мп/6 Мп/5Мп (2560×1920)/4 Мп (2560×1440) /3 Мп (2048×1536) /1080P (1920×1080)/720P (1280×720)/D1 (704×576/704×480)
Скорость записи	Доступ: 160 Мбит/с Память: 160 Мбит/с Переадресация: 64 Мбит/с
Режимы записи	Вручную, по расписанию, по тревоге, IVS
Продолжительность записи	1~120 мин (запись отрезков записи, по умолчанию: 60 мин), предзапись: 1~30 с, постзапись: 10~300 с
Сеть	
Ethernet	1 порт RJ-45 (10/100/1000 Мбит/с)
PoE	Нет
Максимальное количество пользователей	128

НАИМЕНОВАНИЕ ПАРАМЕТРА	ЗНАЧЕНИЕ ПАРАМЕТРА
Сетевые протоколы	HTTP, HTTPS, TCP/IP, IPv4/IPv6, UPnP, SNMP, RTSP, UDP, SMTP, NTP, DHCP, DNS, IP Filter, DDNS, FTP, Alarm Server, IP Search, P2P
Общие сведения	
Напряжение питания	12 В постоянного тока
Потребляемый ток	Не более 4 А
Потребляемая мощность	Не более 10 Вт (без HDD)
Диапазон рабочих температур	От -10°C до +55°C
Относительная влажность воздуха	От 10 % до 90 %
Габаритные размеры	375×282,4×53 мм
Масса	1,51 кг (без учета HDD)

* Технические характеристики могут отличаться от заявленных.

** Жесткий диск не входит в комплект поставки.

2 КОМПЛЕКТНОСТЬ

Состав изделия при поставке (комплект поставки видеорегистратора) представлен ниже (Таблица 2.1).

Таблица 2.1 – Комплект поставки*

ОБОЗНАЧЕНИЕ	НАИМЕНОВАНИЕ	КОЛИЧЕСТВО
АЦДР.202162.024	Видеорегистратор «BOLID RGI-1622»	1 шт.
АЦДР.202162.024 РЭ	Руководство по эксплуатации изделия «BOLID RGI-1622»	1 экз.
	Оптическая мышь	1 шт.
	Кабель питания 4 pin – (x2) SATA для HDD	1 шт.
	Кабель SATA для HDD	2 шт.
	Кабель Ethernet	1 шт.
	Винт 6–32×4	8 шт.
	Блок питания, 12 В постоянного тока	1 шт.
	Кабель питания, 220 В переменного тока	1 шт.

* Комплект поставки может отличаться от заявленного.

3 МОНТАЖ И ДЕМОНТАЖ

3.1 МЕРЫ БЕЗОПАСНОСТИ

**ВНИМАНИЕ!**

Монтаж производить только при отключенном напряжении питания.

**ВНИМАНИЕ!**

Все виды работ с изделием во время грозы запрещаются.

- 1 Все работы по монтажу и наладке производить с соблюдением требований действующих нормативных документов по технике безопасности.
- 2 Лица, производящие монтаж и наладку, должны иметь удостоверение на право работы с электроустановками напряжением до 1000 В.
- 3 Для монтажных работ необходимо использовать исправный, безопасный и удобный монтажный инструмент.
- 4 Монтаж производить только на чистой, сухой установочной поверхности при отсутствии атмосферных осадков, повышенной влажности и иных неблагоприятных условий.
- 5 Монтаж производить без повреждения конструкции. Выполненный монтаж должен обеспечивать герметичность внутренней конструкции и электрического подключения видеорегистратора.
- 6 Необходимо исключить образование, попадание или воздействие конденсата, электроразряда, статического электричества, грязи, жидкости, опасных веществ и мусора на поверхности, на электронных, конструктивных и электрических элементах видеорегистратора.

3.2 КОНСТРУКЦИЯ

Конструктивно видеорегистратор смонтирован в металлическом корпусе со съемной крышкой. На передней панели размещены: порт подключения USB, кнопки для работы с устройством и ряд светодиодов. Свечение этих диодов позволяют обслуживающему персоналу контролировать работоспособность устройства. Внешний вид видеорегистратора изображен на рисунке ниже (Рисунок 3.1).



Рисунок 3.1 – Корпус устройства

3.2.1 Передняя панель

Назначение элементов передней панели устройства показаны в таблицах ниже (см. Таблица 3.1, Таблица 3.2, Таблица 3.3).

Таблица 3.1 – Световые индикаторы передней панели

НАИМЕНОВАНИЕ	ИНДИКАТОР	СВЕЧЕНИЕ
Инфракрасный приемник	IR	Прием сигнала от пульта дистанционного управления, свечение отсутствует.
Светодиодный индикатор питания	POWER	После подключения и подачи питания, индикатор светиться синим.
Индикатор работы жесткого диска	HDD	При появлении нарушений в работе жесткого диска, световой индикатор начинает светиться синим.
Индикатор состояния сети	NET	При появлении сбоев в состоянии сети или отсутствии сетевого подключения, индикатор начинает светиться синим.
Индикатор состояния канала записи	1-16	Световая индикация канала записи при наличии соединения.

Таблица 3.2 – Разъем на передней панели



НАЗВАНИЕ	РАЗЪЕМ	ФУНКЦИОНАЛ
Порт USB (2.0)		Служит для подключения мыши, USB-устройства хранения данных и т.п. (макс. 500 мА).

Таблица 3.3 – Функционал кнопок передней панели

НАЗВАНИЕ	КНОПКА	ФУНКЦИОНАЛ
Вкл./Выкл.		Нажмите и удерживайте кнопку в течение трех секунд, для включения или выключения видеорегистратора.
Ввод команды		—Подтверждение текущей операции; —Переход к меню.
Вверх/ Вниз	 	—Переместить вверх/вниз; —Увеличение/уменьшение; —Вспомогательные кнопки меню PTZ; —Переключение между раскладками; —Переключение между кадрами.
Влево/ Вправо	 	—Переместить влево/вправо; —Переключение между раскладками.
Кнопка возврата		—Возврат в предыдущее меню; —Возврат в режим просмотра.
Вспомогательная FN		—В режиме однооконного просмотра видеопотока нажмите на кнопку для перехода к PTZ управлению; —Удаление введенного текста в поле ввода.
Клавиша переключения функции		Включение верхнего регистра клавиш на панели ввода.
Кнопка записи		Переход к меню управления «Режим записи».
Воспроизведение/ Пауза		Кнопка остановки/возобновления просматриваемой записи.
Обратно/Пауза		Кнопка обратного воспроизведения записи при просмотре.
Быстрое воспроизведение		Нажмите на кнопку для увеличения скорости воспроизведения.
Медленное воспроизведение		Переключение на медленное воспроизведение.
Воспроизведение следующего		Кнопка перехода к следующему кадру.

НАЗВАНИЕ	КНОПКА	ФУНКЦИОНАЛ
Воспроизведение предыдущего		Кнопка перехода к предыдущему кадру.
Нумерованные кнопки	0-9	<ul style="list-style-type: none"> — Ввод арабских цифр; — Переключение каналов.

3.2.2 Задняя панель



Внешний вид задней панели видеорегистратора изображен на рисунке ниже (Рисунок 3.2).







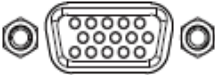

Рисунок 3.2 – Внешний вид задней панели

Расшифровка обозначений портов видеорегистратора приведена в таблице ниже (см. Таблица 3.4).

Таблица 3.4 – Назначение портов видеорегистратора

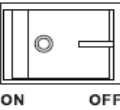
НАИМЕНОВАНИЕ ПОРТА	СОЕДИНЕНИЕ	Функция
Сетевой порт		Порт для подключения к Ethernet.
Порт USB		Служит для подключения мыши, USB-устройства хранения данных и т.п.
Audio IN		Порт входа двусторонней громкоговорящей связи. Он предназначен для приема аналогового звукового сигнала от микрофона.

НАИМЕНОВАНИЕ ПОРТА	СОЕДИНЕНИЕ	Функция
Audio OUT		Порт выхода двусторонней громкоговорящей связи. Вывода аналогового звукового сигнала на звуковой динамик.
VGA		Порт для подключения монитора с интерфейсом VGA.
HDMI		Порт для передачи видеосигнала высокой четкости через порт HDMI.
Тревожный вход / выход		1-4 – тревожные входы.
		NO, C – контакты тревожных выходов устройства при нормально открытом (NO) и нормально закрытом (C) состоянии.
		 – земля.
		CTRL 12V – выход управляющего питания DC 12В.
		+12V – выход питания DC 12В.
Порт ввода питания		Порт для подключения блока питания.
Кнопка питания		Кнопка включения/выключения видеорегистратора.
Заземление		Зажим для подключения заземляющего контакта.

3.2.3 Порядок подключения жесткого диска

Распакуйте изделие и проведите внешний осмотр на предмет наличия повреждений, которые могут возникнуть при транспортировке. При их наличии составьте акт в соответствии с договором о поставке, известите поставщика и направьте один экземпляр акта по адресу поставщика.

При отсутствии внешних признаков повреждений установите жёсткий диск, перед первым подключением и настройкой регистратора.

**ВНИМАНИЕ!**

Жёсткий диск не входит в комплект поставки, список рекомендуемых жёстких дисков смотрите:



На сайте компании в разделе устройства «Скачать => Документация => Перечень рекомендуемых жёстких дисков».

**ВНИМАНИЕ!**

Перед установкой жесткого диска следует выключить видеорегистратор и отключить питание.

- 1 При помощи крестовой отвертки удалите винты с задней панели корпуса.



Рисунок 3.3 – Установка жесткого диска

- 2 Снимите крышку корпуса как показано на рисунке (см. Рисунок 3.4).

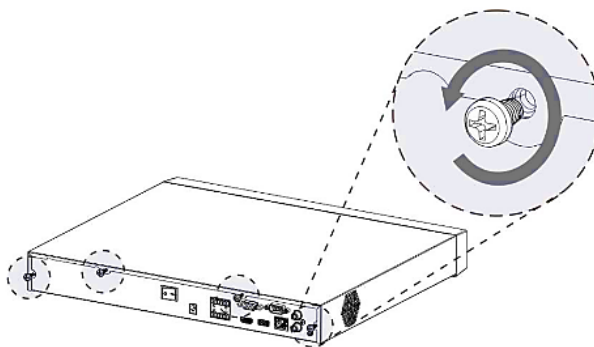

Рисунок 3.4 – Установка жесткого диска

- 3 Расположите жесткий диск на нижней части корпуса устройства и затем совместите четыре отверстия на корпусе с отверстиями на диске.

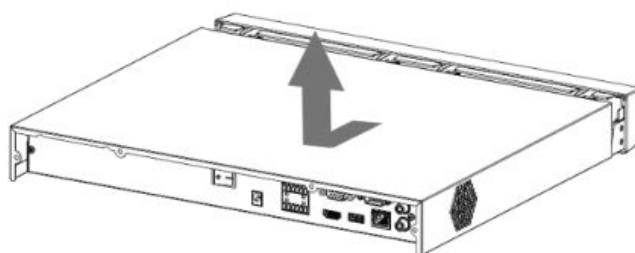

Рисунок 3.5 – Установка жесткого диска

4 Переверните устройство и зафиксируйте жесткий диск на дне корпуса с помощью отвертки и крепежных винтов из комплекта поставки.

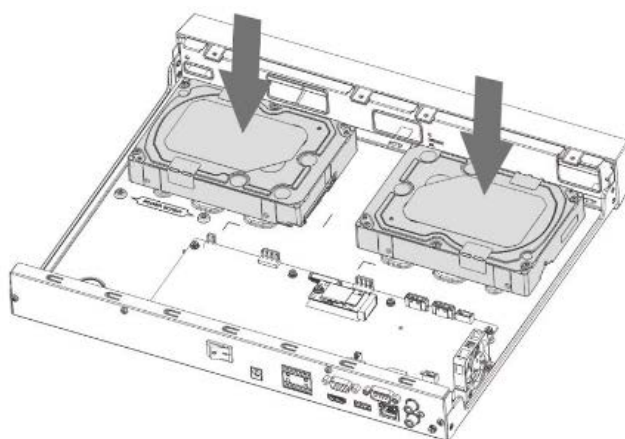

Рисунок 3.6 – Установка жесткого диска

5 Подключите жесткий диск к системной плате с помощью кабеля SATA и кабеля питания.

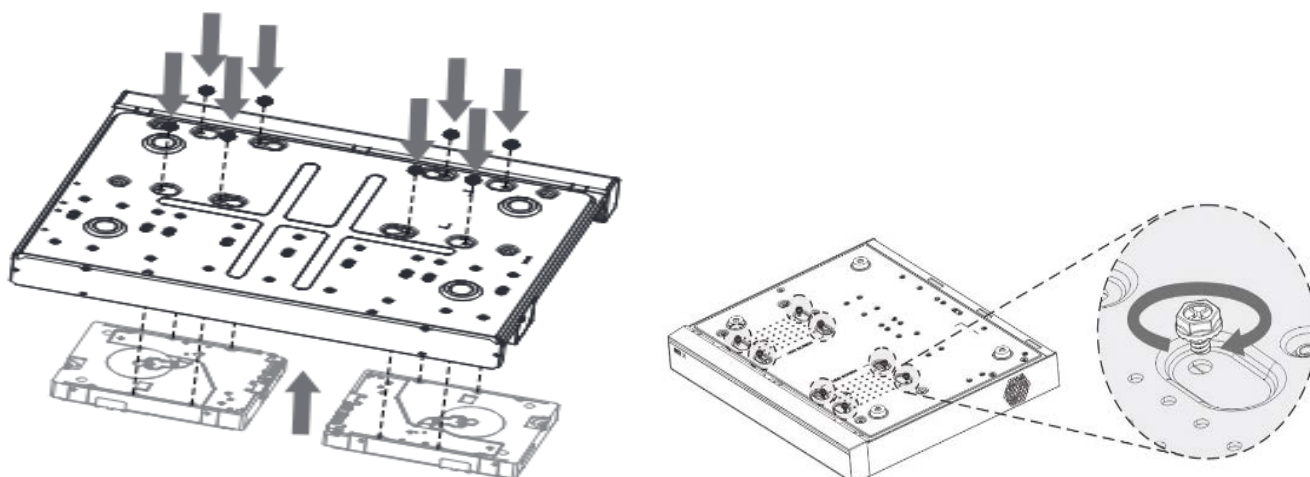

Рисунок 3.7 – Установка жесткого диска

6 После установки жесткого диска, установите крышку корпуса обратно на устройство и затем затяните винты на задней панели корпуса.

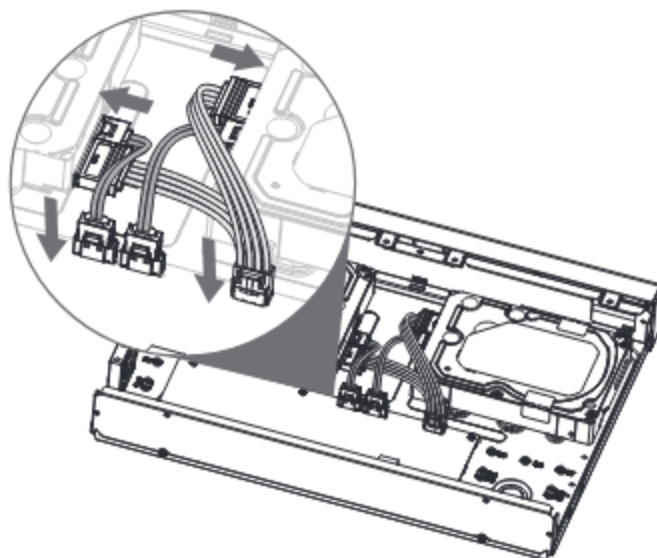

Рисунок 3.8 – Установка жесткого диска

3.3 ПОДГОТОВКА ИЗДЕЛИЯ К МОНТАЖУ

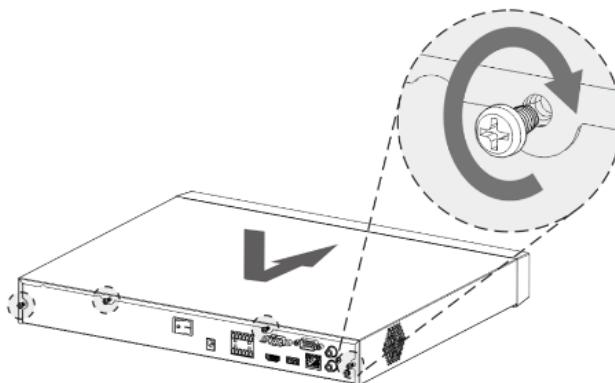

ВНИМАНИЕ!

При монтаже провода электропитания и выходов следует оставить достаточное пространство для легкого доступа при дальнейшем обслуживании устройства.

Выберите место крепления видеорегистратора с учетом габаритных размеров изделия (Рисунок 3.9) и удобства работы с монтажным инструментом.



Рисунок 3.9 – Габаритные размеры видеорегистратора

3.4 МОНТАЖ

- 1 Размещение и монтаж должны проводиться в соответствии с проектом, разработанным для данного объекта. При этом в проекте должны быть учтены:
 - условия эксплуатации изделий;
 - требования к длине и конфигурации линии связи.
- 2 Технологическая последовательность монтажных операций определяется исходя из удобства их проведения.
- 3 Запрещается устанавливать видеорегиcтpатор и подключенные к нему периферийные устройства ближе 1 м от элементов отопления. Необходимо принять меры по защите видеорегиcтpатора от прямых солнечных лучей.
- 4 Для выбора типа кабеля и сечения проводов необходимо руководствоваться нормативной документацией.
- 5 Видеорегиcтpатор автоматически определяет тип подключенного монитора, при этом монитpы, подключенные к VGA и HDMI портам, могут работать одновременно.

ВНИМАНИЕ!

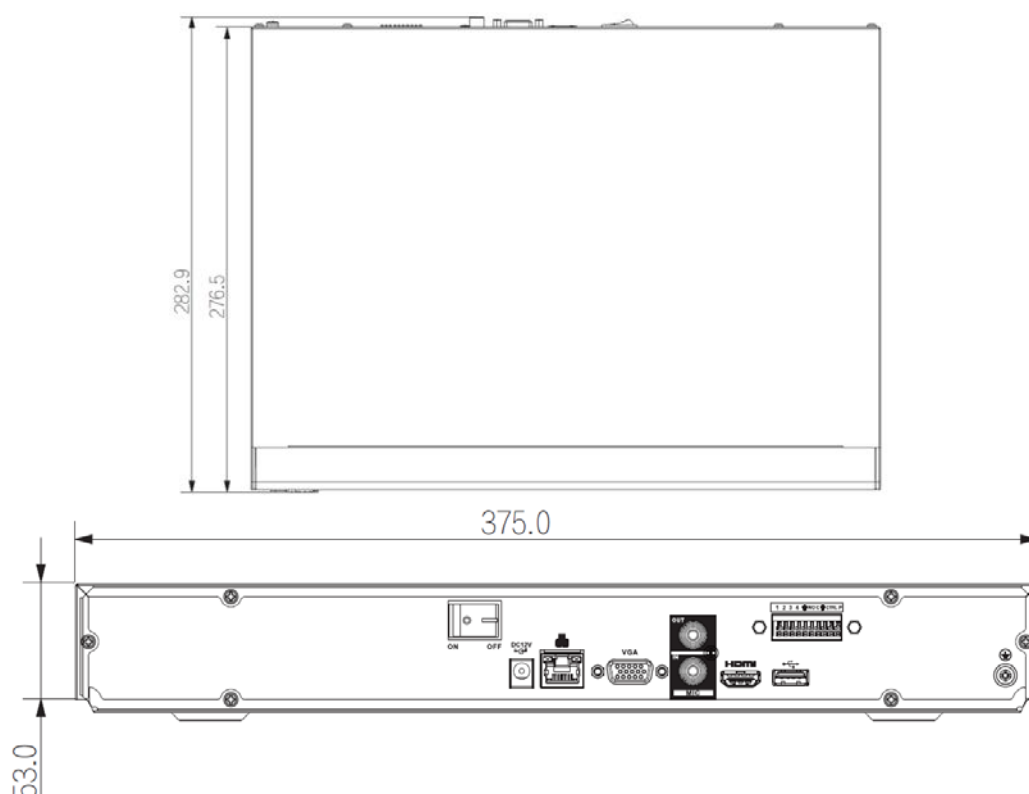

В соответствии с требованиями электробезопасности, предъявляемыми к электромонтажу оборудования, а также во избежание образования помех от «блуждающих» токов заземления, видеорегиcтpатор и подключаемая к нему аппаратура должна быть заземлена, причем разводка сигнальных цепей всей системы видеонаблюдения должна иметь только одну точку заземления. Если по объективным причинам заземление системы видеонаблюдения невозможно реализовать в одной точке, то для защиты видеооборудования необходимо произвести гальваническую развязку передающего и приемного видеооборудования. Приборы гальванической развязки включаются в разрыв кабельной линии связи и тем самым разрывают паразитный контур заземления. Для повышения отказоустойчивости системы видеонаблюдения рекомендуется использовать источники бесперебойного питания.



ВНИМАНИЕ!

Монтаж и пусконаладочные работы изделия, проводить при окружающей температуре не ниже -10°C , относительной влажности воздуха не выше 90%, при отсутствии повышенного испарения и парообразования, усиленной вибрации.

3.4.1 Монтаж видеорегистратора в 19"- стойку с помощью кронштейна BOLID BR-111



ПРИМЕЧАНИЕ!

Кронштейн для крепления видеорегистратора в серверную стойку BOLID BR-111, не входит в комплект поставки устройства.

Внешний вид и габаритные размеры кронштейна для крепления (Рисунок 3.10).



Рисунок 3.10 – Внешний вид и габариты BOLID BR-111

Основные характеристики кронштейна для крепления BOLID BR-111

(Таблица 3.5).

Таблица 3.5 – Характеристики BOLID BR-111

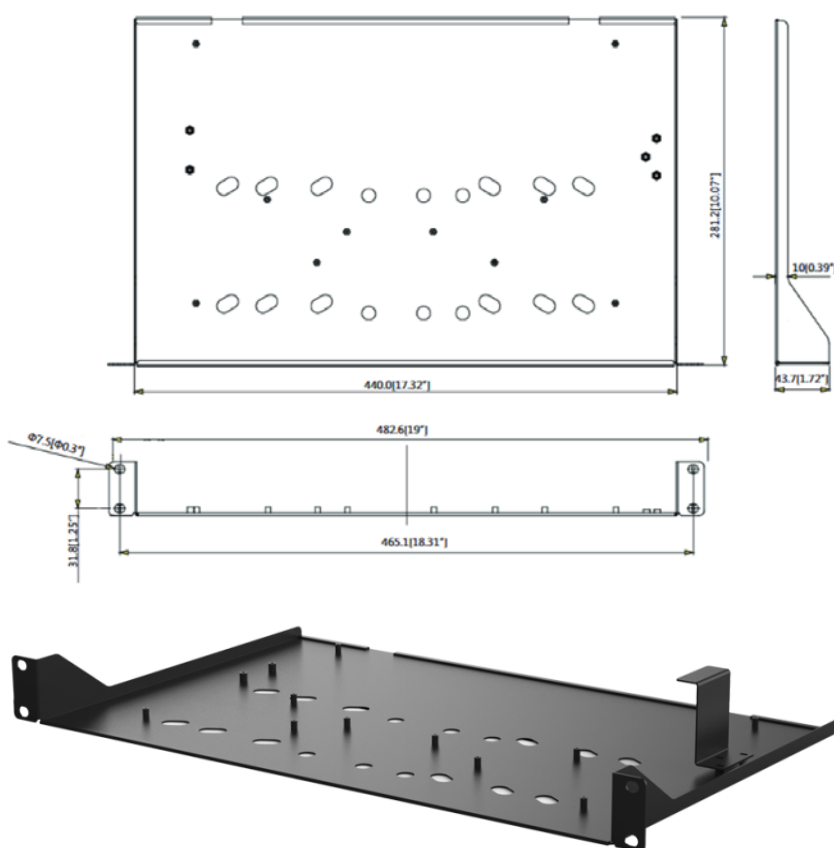
ПАРАМЕТР	ЗНАЧЕНИЕ
Материал корпуса	Сталь
Габаритные размеры	482,6×281,2×43,7 мм
Диапазон рабочих температур	От -50 °С до +60 °С
Относительная влажность воздуха	От 0 % до 90 %

ПАРАМЕТР	ЗНАЧЕНИЕ
Допустимая нагрузка	Не более 5 кг
Масса	1,4 кг

3.4.1.1 Монтаж видеорегистратора на кронштейн BOLID BR-111

Удалите винты и отсоедините крышку от видеорегистратора. На дне корпуса видеорегистратора находятся отверстия для соединения и фиксации видеорегистратора к кронштейну.

Установите видеорегистратор на кронштейн с учетом достаточного пространства для кабелей на задней панели и с учетом свободной циркуляции воздуха, зафиксируйте соединение при помощи винтов.



Рисунок 3.11 – Монтаж видеорегистратора в 19” - стойку с помощью кронштейна

3.5 ДЕМОНТАЖ

Демонтаж видеорегистратора производится в обратном порядке при отключенном напряжении питания.

4 АКТИВАЦИЯ УСТРОЙСТВА И ЗАПУСК ПОМОЩНИКА БЫСТРОЙ НАСТРОЙКИ

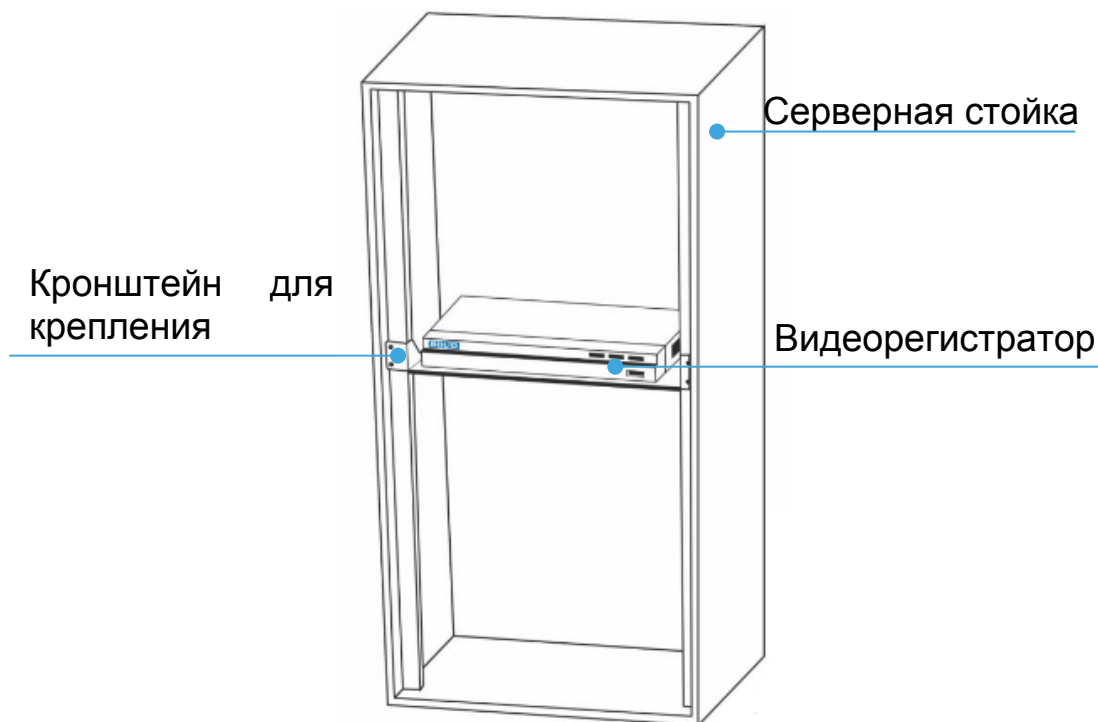
4.1 ИНИЦИАЛИЗАЦИЯ УСТРОЙСТВА

При первом включении видеорегистратора система предложит выбрать регион, язык, видео формат, часовой пояс и настроить системное время устройства. По умолчанию язык операционной системы русский, видео формат – PAL.



Рисунок 4.1 – Инициализация устройства

4.2 ИНИЦИАЛИЗАЦИЯ УСТРОЙСТВ «НАСТРОЙКА ПАРОЛЯ»

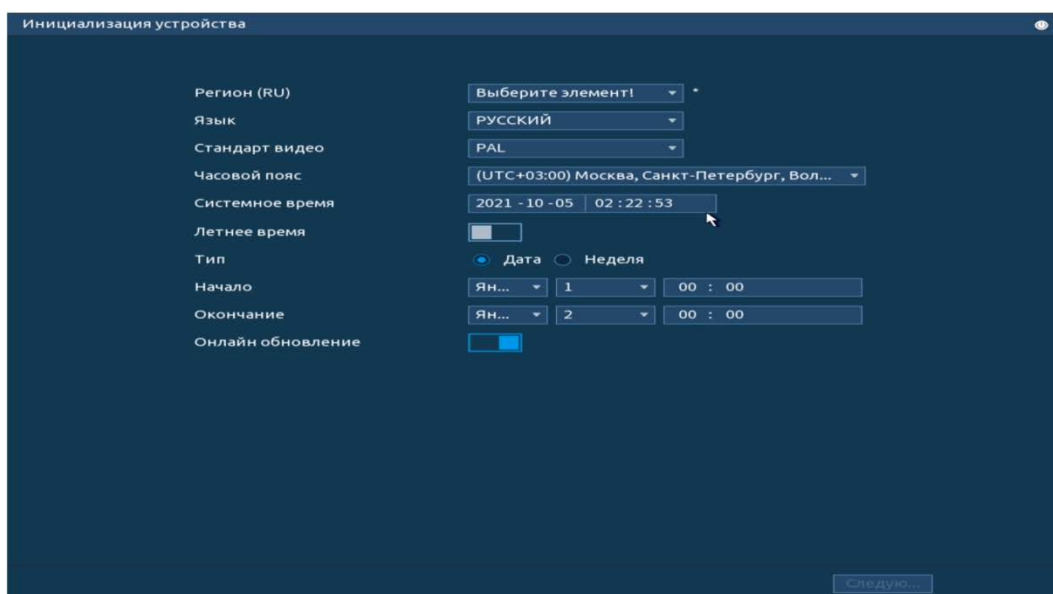

ПРИМЕЧАНИЕ!

Пожалуйста, установите пароль администратора при первом включении устройства, чтобы использовать устройство. Регулярно меняйте пароль, чтобы повысить безопасность данных устройства.

Обратите внимание, что ответственность за безопасность и другие, связанные с ней проблемы, вызванные неизменным паролем, несёт пользователь.



ПРИМЕЧАНИЕ!

При дальнейшем использовании, три подряд введенных неправильных пароля дадут системное предупреждение, а пятикратное введение неправильного пароля заблокирует систему.

При первом запуске видеорегистратора появится окно установки пароля учетной записи. После загрузки системы, отображение видео по умолчанию находится в многооконном режиме.

- 1 Для установки пароля учетной записи нажмите левой клавишей мыши в поле ввода «Пароль» для отображения экранной клавиатуры.
- 2 Введите новый пароль учетной записи admin. Пароль должен представлять собой комбинацию латинских букв верхнего и нижнего регистра, длиной не менее 8, но не более 32 символов (символы « ' », « " », « ; », « : », « & » недопустимы для ввода).
- 3 Подтвердите введенный пароль в поле ввода «Подтверждение».
- 4 Для разблокировки устройства через графический пароль поставьте переключатель строки «Разблокировать шаблон (жест разблокировки)» во включенное состояние.
- 5 В дальнейшем, для изменения настроек перейдите «Главное меню => Учетные записи => Пользователь».



Рисунок 4.2 – Инициализация устройства «Настройка пароля»

4.3 ИНИЦИАЛИЗАЦИЯ УСТРОЙСТВА «РАЗБЛОКИРОВАТЬ ШАБЛОН (ЖЕСТ РАЗБЛОКИРОВКИ)»

**ПРИМЕЧАНИЕ!**

Только администратор имеет разрешение на разблокировку устройства таким образом.

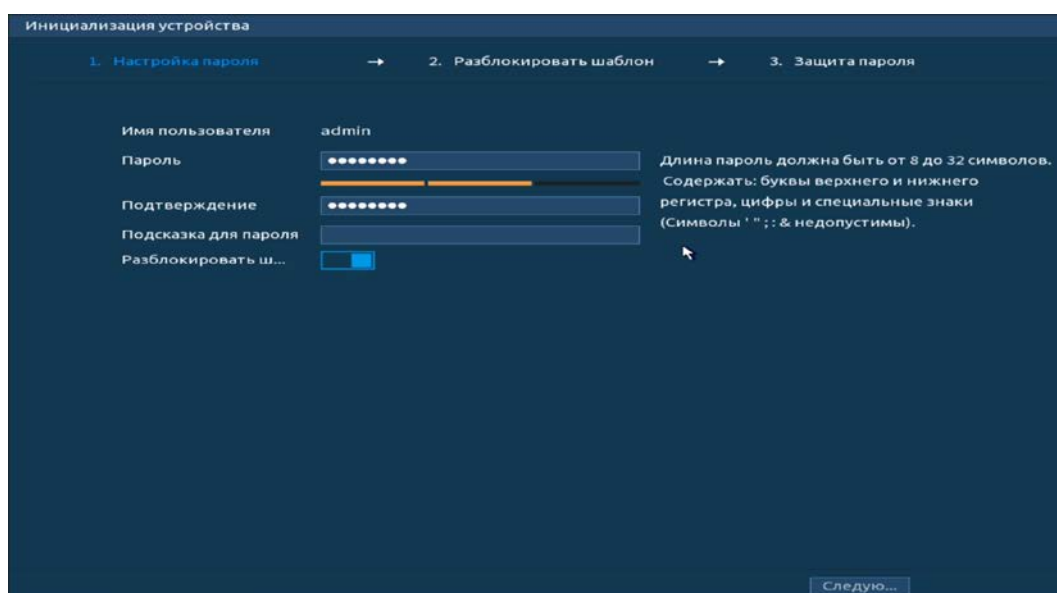
**ПРИМЕЧАНИЕ!**

Способ разблокировки доступен при локальном входе в систему.

- 1 Используя мышь, нарисуйте пароль среди 9 точек на экране.
- 2 Соедините как минимум четыре точки для создания графического пароля. Каждая точка может быть использована только один раз.
- 3 Нарисуйте графический пароль повторно для подтверждения. Когда два графических пароля совпадут, графический пароль будет успешно сконфигурирован.
- 4 Для изменения настроек перейдите «Главное меню => Пользователи => Пользователь».



Рисунок 4.3 – Инициализация устройства «Разблокировать шаблон (жест разблокировки)»

4.4 ИНИЦИАЛИЗАЦИЯ УСТРОЙСТВА «ЗАЩИТА ПАРОЛЯ»

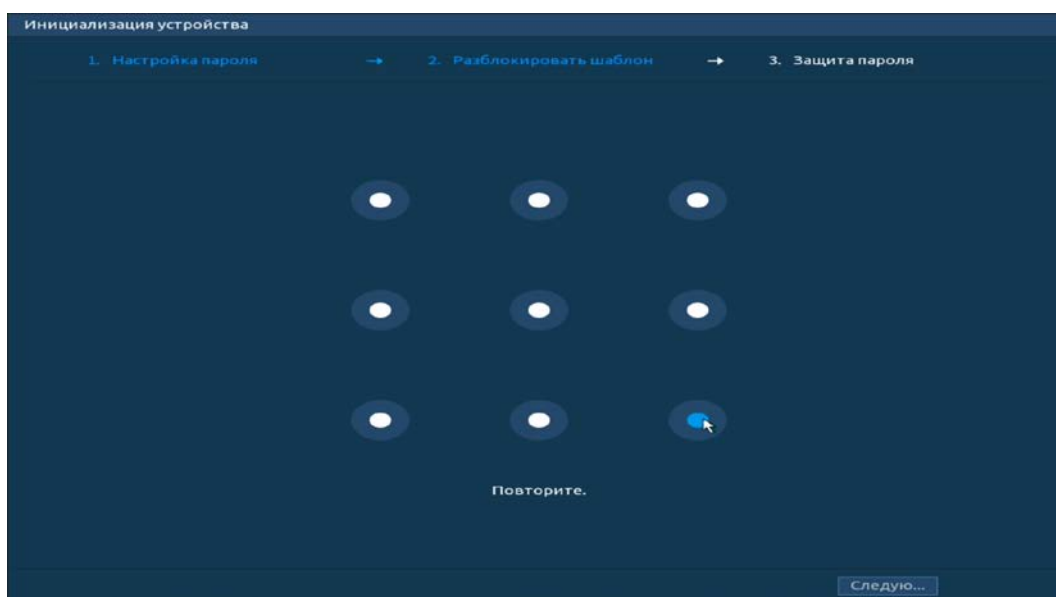

ВНИМАНИЕ!

Восстановление пароля в случае утери может проводиться по электронной почте, или с помощью секретных вопросов.



ПРИМЕЧАНИЕ!

Постарайтесь не терять информацию. Восстановление пароля и сохранение информации возможно при наличии электронной почты (см. Восстановление пароля, Сброс пароля).

- 1 Выберите способ восстановления пароля.
- 2 Включите и заполните поле ввода для выбранного варианта восстановления.
- 3 Для установки/изменения настроек перейдите «Главное меню => Учетные записи => Сброс пароля».

Инициализация устройства

1. Настройка пароля → 2. Разблокировать шаблон → 3. Защита пароля

Email для восстано... Для сброса пароля. Рекомендуется указать сейчас или поз...

Вопрос безопасности

Вопрос 1

Ответ

Вопрос 2

Ответ

Вопрос 3

Ответ

Следую...

Рисунок 4.4 – Инициализация устройства «Защита пароля»

5 МАСТЕР НАСТРОЙКИ

После изменения пароля администратора и настроек восстановления пароля, запустится «Помощник», с помощью которого настраиваются одни из основных этапов настройки видеорежистратора.

5.1 МЕНЮ БЫСТРОЙ НАСТРОЙКИ «СЕТЬ»

Измените сетевые настройки видеорежистратора в соответствии с параметрами вашей сети. Нажмите на кнопку  в столбце интерфейса «Изменить» и перейдите к заполнению параметров.



Рисунок 5.1 – Интерфейс меню быстрой настройки «Сеть»

Таблица 5.1 – Параметры заполнения меню быстрой настройки «Сеть»

ПАРАМЕТР	ФУНКЦИЯ
IP версия	Выбор адресного пространства. Доступны варианты IPv4 или IPv6.
MAC адрес	Отображение MAC адреса настраиваемого сетевого интерфейса.
IP адрес	Служит для отображения и изменения текущего IP адреса устройства. Внимание! Во избежание конфликта IP адресов в сети необходимо любым доступным способом убедиться в отсутствии устройств с тем же IP. Для этого предусмотрено использование кнопки «Тест».
Маска подсети	Служит для отображения и изменения текущей маски подсети, соответствующей сегменту сети, в котором находится видеорежистратор.
Шлюз	Служит для отображения и изменения текущего IP-адреса шлюза. IP-адрес устройства и шлюз должны находиться в одном сегменте сети.

ПАРАМЕТР	ФУНКЦИЯ
MTU	Уменьшение/увеличение размера пакетов данных.

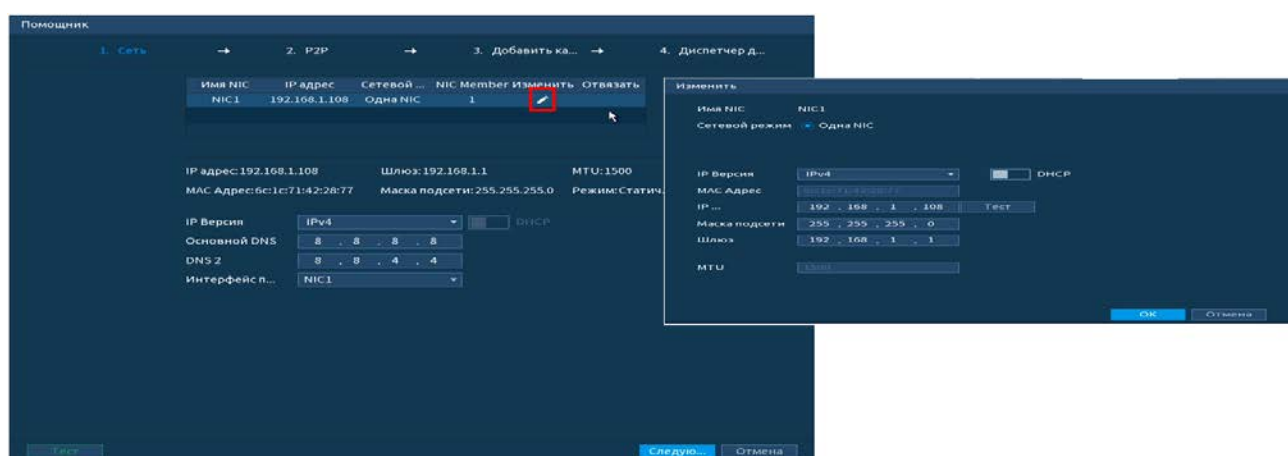
5.2 МЕНЮ БЫСТРОЙ НАСТРОЙКИ «P2P»



ПРИМЕЧАНИЕ!

Полную информацию по подключению к облачному сервису P2P смотрите в руководстве по эксплуатации для данного устройства (см. Главное меню. Меню сетевых настроек «P2P»).

Сервис P2P позволяет удалённо подключаться к изделию через интернет с мобильных устройств и удалённых ПК в условиях отсутствия внешнего статического IP-адреса.

- 1 Убедитесь, что ваш видеорегиистратор имеет доступ к сети интернет.
- 2 Включите доступ к облачному сервису P2P.
- 3 В случае успешного подключения статус изменится на «Онлайн».



Рисунок 5.2 – Интерфейс меню быстрой настройки «P2P»

5.3 МЕНЮ БЫСТРОЙ НАСТРОЙКИ «ДОБАВЛЕНИЕ КАМЕР»

5.3.1 Поиск и добавление

Пункт меню быстрой настройки «Добавление камер» дает управление к параметрам автоматического поиска доступных видеокамер по локальной сети и добавление их к видеорегиистратору.

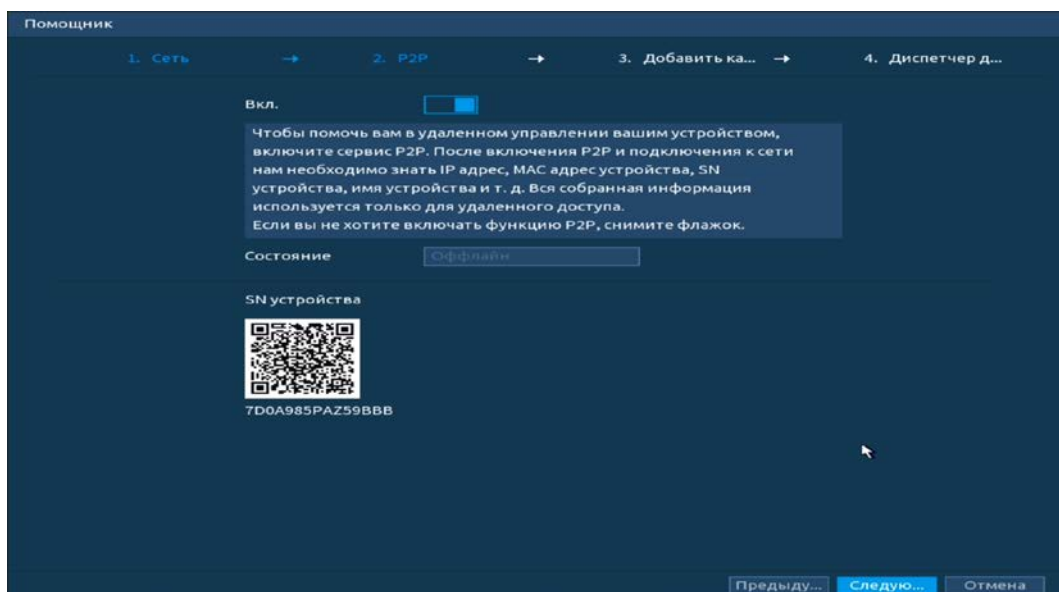
Добавить камеры можно в автоматическом режиме, так и в ручном режиме по IP адресу с указанием уникального имени пользователя и пароля каждой видеокамеры.

Автоматический поиск Ручной режим добавления



Рисунок 5.3 – Поиск устройств



ПРИМЕЧАНИЕ!

Если после добавления нет соединения с камерой, в поле «Изменить» нажмите кнопку  и в появившемся окне измените данные устройства (Имя пользователя, пароль или протокол).

- 1 Для автоматического поиска нажмите на кнопку «Поиск устройства».
- 2 Выделите камеры .
- 3 После нажмите «Добавить (Add)» для регистрации удаленного устройства на видеорегистраторе.
- 4 Для ручного добавления нажмите на кнопку «Доб.вручную».
- 5 В появившемся окне установите канал и введите данные камеры.
- 6 Видеокамеры сторонних производителей рекомендуется добавлять вручную по поддерживаемым протоколам или SDK.
- 7 По умолчанию видеоканалы с видеокамер сторонних производителей добавляются по стандарту ONVIF. Выберите подходящий SDK для данной видеокамеры и установите параметры в соответствии с преднастройками видеокамеры или рекомендациями производителя.

5.4 МЕНЮ БЫСТРОЙ НАСТРОЙКИ «ДИСПЕТЧЕР ДИСКОВ»

Настройте параметры архивирования на доступных дисках. Для этого из выпадающего списка в столбце «Свойства» выберите параметр работы диска (Чтение/Запись, Только чтение, Резервирование), а также просмотрите состояние диска.



Рисунок 5.4 – Интерфейс меню быстрой настройки «Диспетчер дисков»

6 РЕЖИМ ПРОСМОТРА

6.1 КОНТЕКСТНОЕ МЕНЮ. РЕЖИМ ОТОБРАЖЕНИЯ КАНАЛОВ ПРИ ПРОСМОТРЕ

После входа в систему вы автоматически будете перенаправлены на экран просмотра видеопотоков в режиме реального времени.

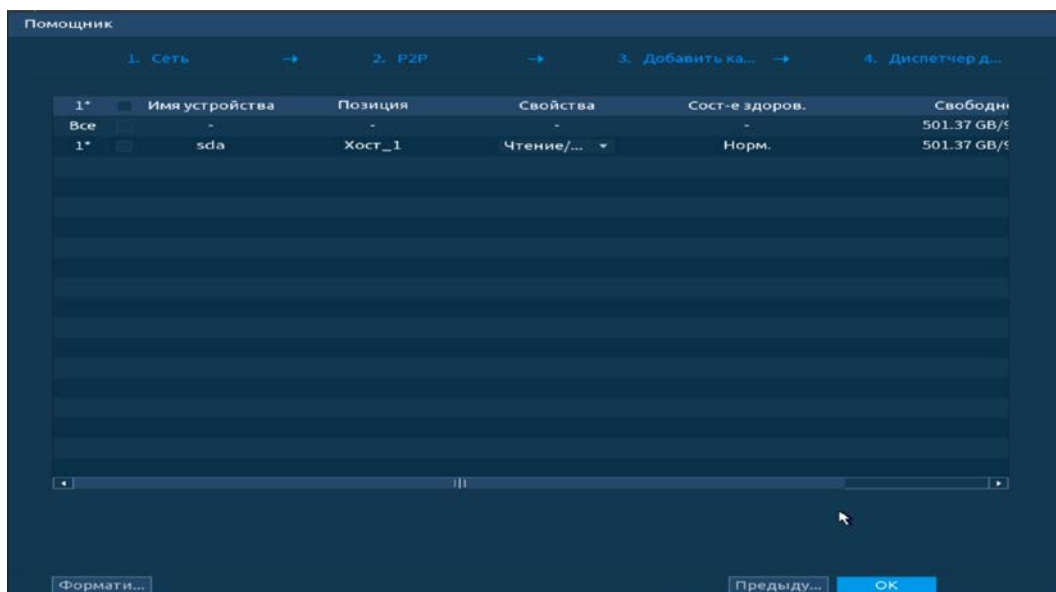
Нажмите правую клавишу мыши и выберите в контекстном меню количество отображаемых каналов в режиме просмотра.







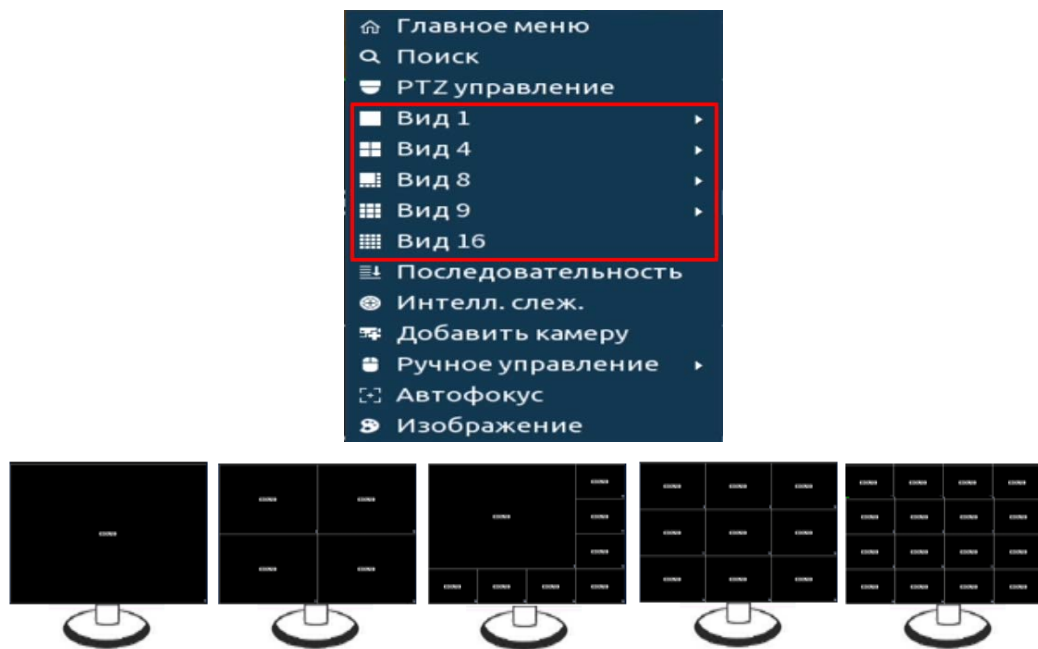

Рисунок 6.1 – Интерфейс контекстного меню и варианты доступных раскладок на устройстве

Доступные варианты раскладки смотрите в таблице ниже (Таблица 6.1).

Таблица 6.1 – Режимы просмотра

 Вид 1	Отображение одного видеопотока.
 Вид 4	Отображение четырёх видеопотоков.
 Вид 8	Отображение восьми видеопотоков.
 Вид 9	Отображение девяти видеопотоков.
 Вид 16	Отображение шестнадцати видеопотоков.

6.2 КОНТЕКСТНОЕ МЕНЮ. АВТОФОКУС

Выберите камеру с поддержкой автофокуса для регулирования фокусного расстояния (зума) изображения и фокуса объектива.

Далее перейдите «Контекстное меню => Автофокус».

- Для автоматической настройки изображения, нажмите «Автофокус»;
- Для ручного регулирования настроек, задайте шаг и установите при помощи ползунка необходимые значения параметров «Зум» и «Фокус».



Рисунок 6.2 – Интерфейс настройки контекстного меню «Автофокус»

6.3 ПУНКТ КОНТЕКСТНОГО МЕНЮ «ПОСЛЕДОВАТЕЛЬНОСТЬ».

НАСТРОЙКА РАСКЛАДКИ ОТОБРАЖЕНИЯ КАНАЛОВ

Нажмите правую клавишу мыши в режиме просмотра для перехода в контекстное меню устройства. Выберите раздел меню «Последовательность» для изменения расположения каналов в раскладке просмотра.

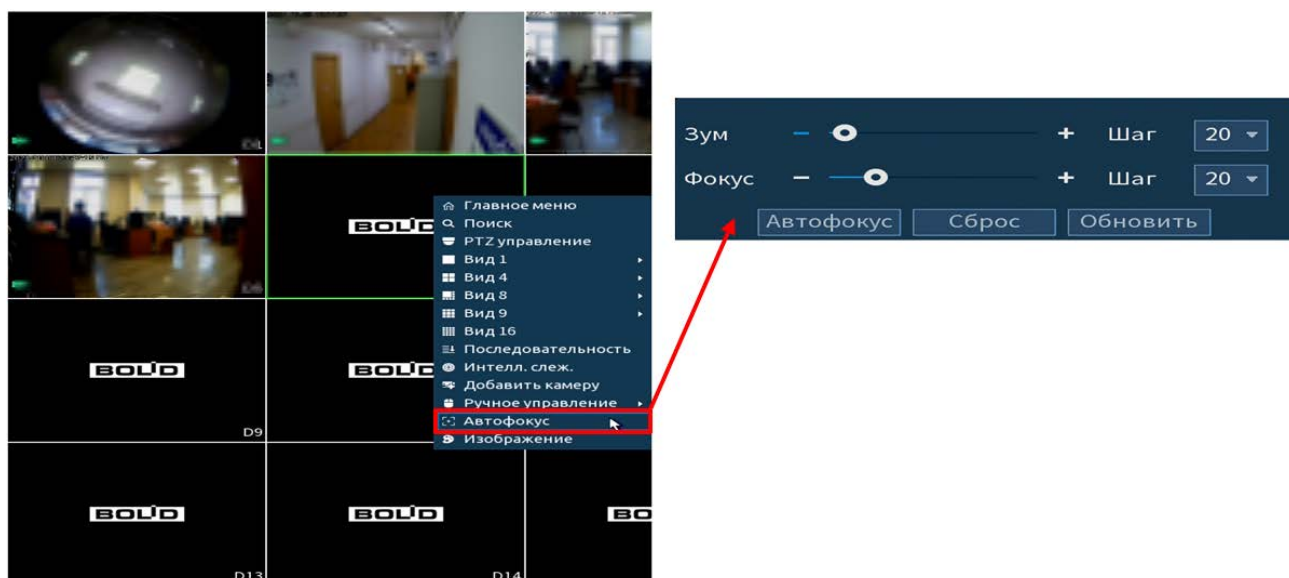

Рисунок 6.3 – Контекстное меню

- 1 Для изменения расположения канала на раскладке выберите на панели «Последовательность» (Рисунок 6.4) канал.
- 2 Нажмите на левую клавишу мыши и, удерживая, перенесите канал отображения на новое место в расположение раскладки, отпустите клавишу мыши.
- 3 Также можно менять раскладку переносом каналов на экране отображения, наведите мышь на канал, нажмите на левую клавишу и перенесите канал отображения, отпустите клавишу мыши.
- 4 После настройки раскладки нажмите на кнопку «Применить», для сохранения.
- 5 Нажмите на правую клавишу мыши для выхода из меню.

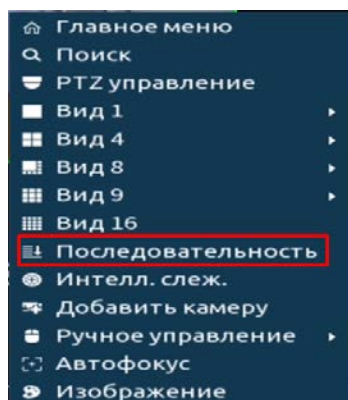

Рисунок 6.4 – Раскладка до и после изменения расположения

6.4 МЕНЮ ВИЗУАЛЬНЫХ ИНСТРУМЕНТОВ ПРИ ОДНООКОННОМ РЕЖИМЕ ПРОСМОТРА ВИДЕОПОТОКА

Для настройки канала просмотра через меню визуальных инструментов перейдите в однооконный режим просмотра, наведите мышь на верхнюю часть окна и в появившемся меню визуальных инструментов (Рисунок 6.5), выберите функцию для работы с каналом просмотра.









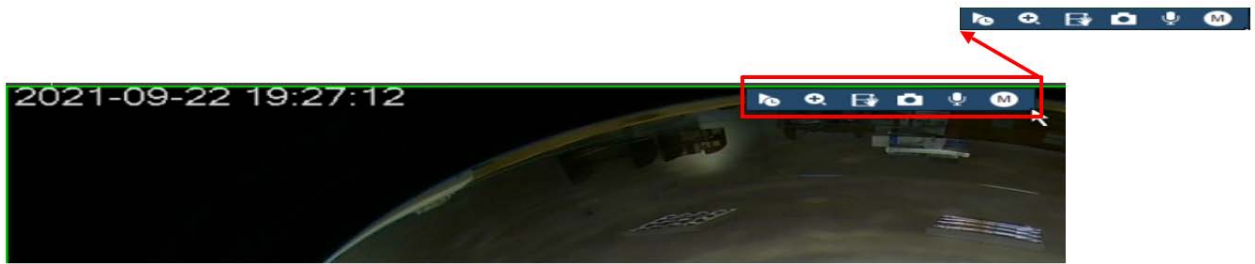

Рисунок 6.5 – Меню визуальных инструментов
Сведения о функциях визуальных инструментов управления (Таблица 6.2).

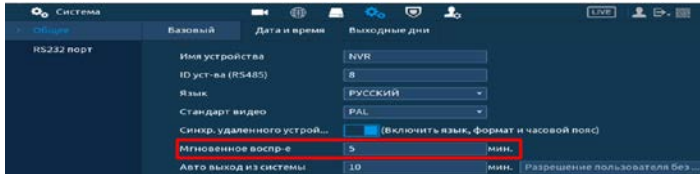
Таблица 6.2 – Функции визуальных инструментов

ПАРАМЕТР		ФУНКЦИЯ
	Мгновенное воспроизведение	<p>Визуальный инструмент для перехода к воспроизведению записи на текущем канале в течение предыдущих 5-60 мин.</p> <p>Для установки времени перейдите «Главное меню => Система => Общие => Базовый», в поле «Мгновенное воспр-е» введи время.</p>  <p>Для возвращения к просмотру в режиме реального времени нажмите на правую клавишу мыши.</p>
	Цифровой зум	<p>Визуальный инструмент для увеличения выделенной зоны. Нажмите на значок «Цифровой зум», далее при помощи мыши выделите какой-либо участок для увеличения. При помощи мыши можно передвигать выделенную зону увеличения в заданном диапазоне. Для восстановления предыдущего состояния следует нажать правую клавишу мыши.</p>
	Постоянная запись	<p>Визуальный инструмент записи видеопотока на USB-устройство.</p>
	Моментальный снимок	<p>Визуальный инструмент моментального снимка на USB-устройство.</p>
	Выбор потока	<p>Визуальный инструмент выбора отображаемого потока с камеры.</p> <p>Количество доступных потоков будет зависеть от возможностей камеры.</p>

ПАРАМЕТР		ФУНКЦИЯ
	Диалог	<p>При нажатии на визуальный инструмент происходит Включение/Выключение звука с камеры.</p> <p>Для работы этой функции подключите к видеорегистратору периферию передачи звука и убедитесь, что в камеру Встроен/Подключен динамик.</p>

6.5 ПАНЕЛЬ НАВИГАЦИИ В РЕЖИМЕ ПРОСМОТРА

Для включения панели навигации на устройстве перейдите «Главное меню => Система => Общие».



Рисунок 6.6 – Включение панели навигации на устройстве

В режиме просмотра, нажмите на левую клавишу мыши для вызова панели навигации. Далее на панели с визуальными инструментами (Рисунок 6.7) выберите функцию для дальнейшей работы.

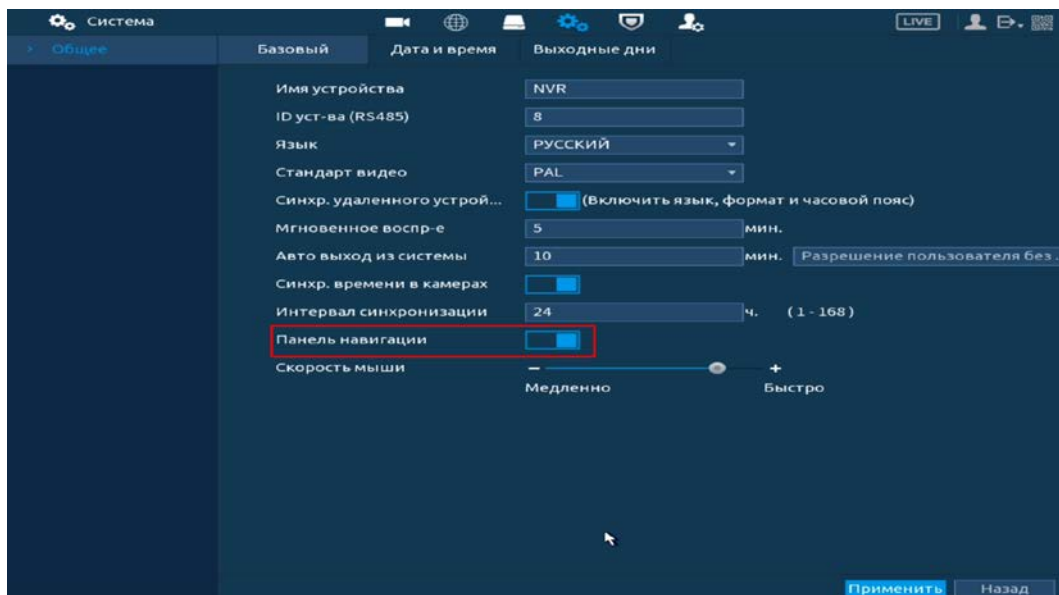

Рисунок 6.7 – Панель навигации

Сведения о функциях визуальных инструментов панели навигации (Таблица 6.3).

Таблица 6.3 – Функции визуальных инструментов панели навигации

ПАРАМЕТР		ФУНКЦИЯ
	Главное меню	Визуальный инструмент для перехода в главное меню устройства.
	Вид	Визуальный инструмент выбора раскладки в режиме просмотра.
	Пред.экран/ След.экран	Визуальный инструмент для переключения между каналами отображения (переключение доступно при однооконном режиме просмотра) или выбранными раскладками устройства.
	Управление обходом	Визуальный инструмент Включения/Выключения обхода. Для настройки схем обхода перейдите «Главное меню => Дисплей => Параметры обхода».
	PTZ управление	Визуальный инструмент для вызова PTZ панели.
	Изображение	Визуальный инструмент для перехода в меню настроек изображения.
	Архив	Визуальный инструмент для перехода в меню просмотра и работы с архивом.
	Статус тревоги	Визуальный инструмент для перехода к просмотру информационной панели статуса устройства и состояния канала.
	Информация о каналах	Визуальный инструмент для просмотра статуса подключенных устройств.
	Добавление камер	Визуальный инструмент для перехода в меню добавления камер на устройство.
	Сеть	Визуальный инструмент вывода меню сетевых настроек устройства.
	Диспетчер дисков	Визуальный инструмент для перехода в меню управления HDD.

ПАРАМЕТР		ФУНКЦИЯ
	USB управление	Визуальный инструмент для перехода в меню управления и просмотра информацией на USB устройстве.

6.6 PTZ - УПРАВЛЕНИЕ ВИДЕОКАМЕРОЙ



ВНИМАНИЕ!
Функция работает только с камерами поддерживающими PTZ.

Перейти в меню по конфигурированию параметров PTZ-управления видеочамерой возможно двумя способами.

1 Через панель навигации.

Нажмите на левую клавишу мыши в режиме просмотра для вызова панели. Далее на панели нажмите визуальный инструмент.



Рисунок 6.8 – Переход в меню PTZ-управления через панель навигации

2 Через контекстное меню устройства.

Нажмите на правую клавишу мыши в режиме просмотра для перехода в контекстное меню. Далее из меню выберите «PTZ».

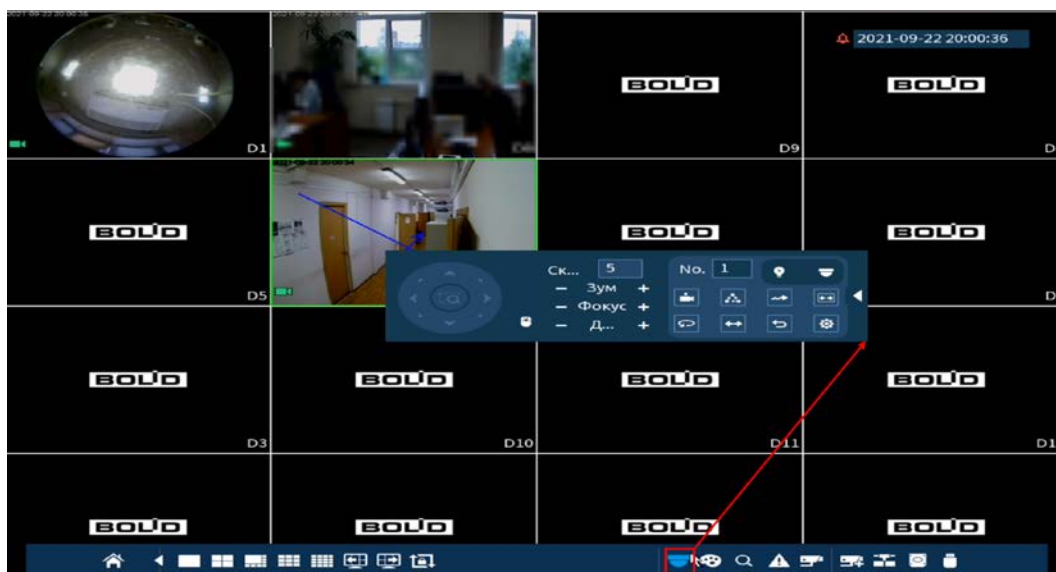

Рисунок 6.9 – Переход в меню PTZ-управления через контекстное меню

6.6.1 Панель «PTZ»

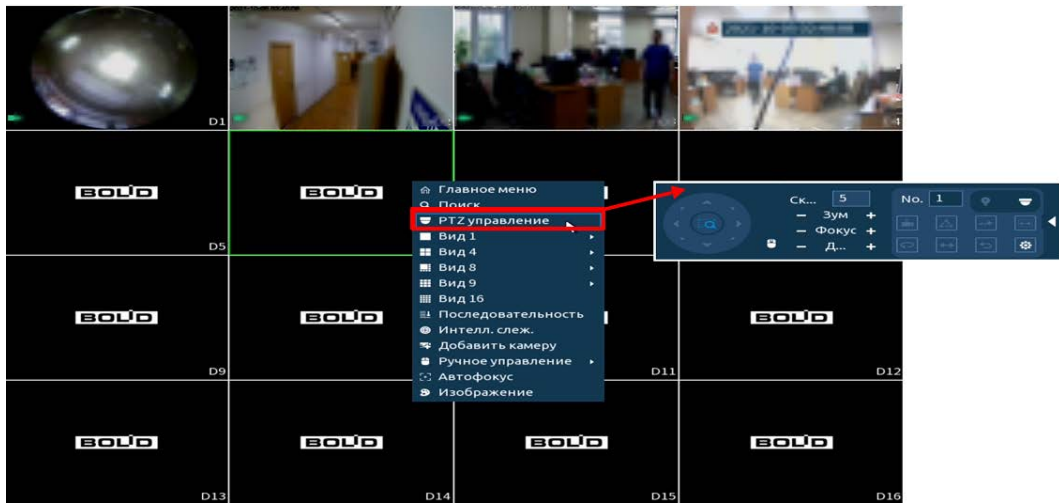

Рисунок 6.10 – Панель PTZ-управления

ПАРАМЕТР	ФУНКЦИЯ
	Панель регулировки зума.
	Панель регулировки фокуса.
	Панель регулировки диафрагмы.
	Кнопки виртуального джойстика используются для изменения угла наклона и поворота камеры.
	Кнопка управления движения камеры с помощью мыши.
	Установите «Шаг» скорости поворота камеры. Значение шага от 1 до 8.

Для настройки дополнительных параметров «PTZ» нажмите на кнопку

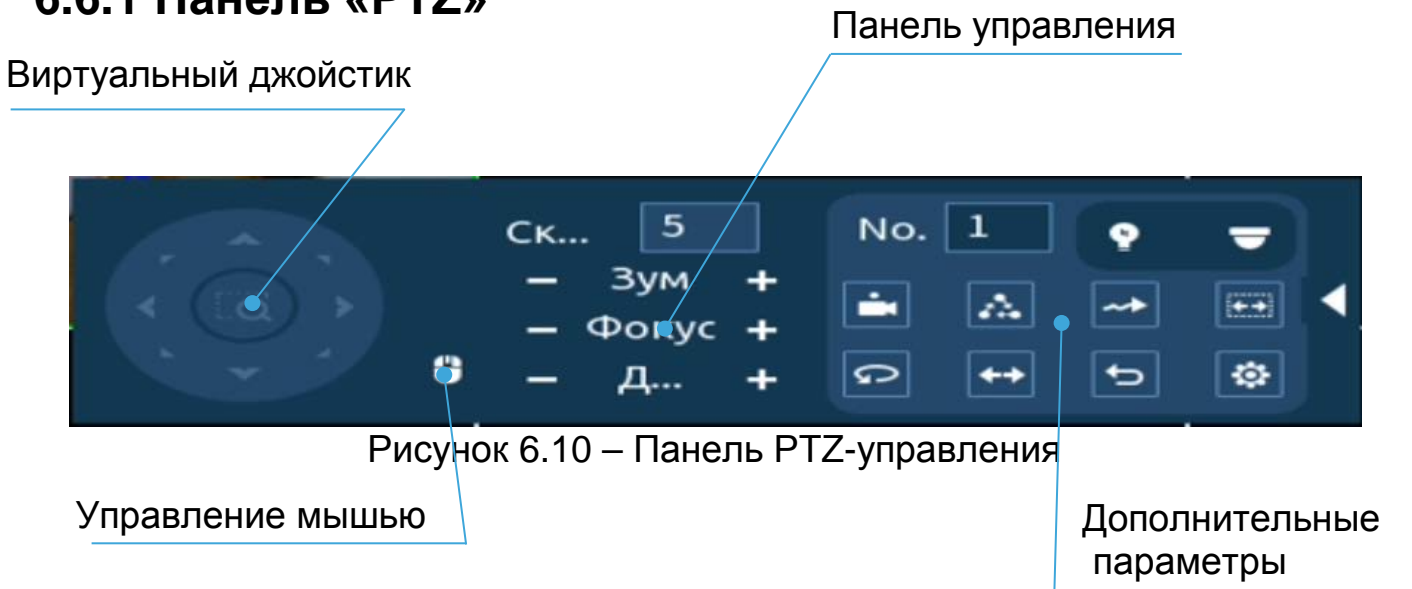

Таблица 6.5 – Дополнительные параметры «PTZ»

ПАРАМЕТР	ФУНКЦИЯ
	Панель ввода номера предварительной предустановки камеры.
	Кнопка меню «Предустановка» вызывает предустановку камеры по введенному номеру. Для остановки нажмите на кнопку еще раз. Параметры настройки номера ввода смотрите «Аудио настройка».
	Кнопка меню «Обход» вызывает параметры обхода по введенному номеру. Для остановки нажмите на кнопку еще раз. Параметры настройки номера ввода смотрите «Аудио настройка».
	Кнопка меню «Шаблон» вызывает параметры шаблона по введенному номеру. Для остановки нажмите на кнопку еще раз. Параметры настройки номера ввода смотрите «Аудио настройка».
	Кнопка меню «Сканирование» вызывает процедуру сканирования. Камера сканирует пространство в пределах заданных границ. Для остановки функции нажмите на кнопку еще раз. Параметры настройки номера ввода смотрите «Аудио настройка».
	При нажатии на кнопку меню «Панорамирование» камера переходит в режим горизонтального вращения. При повторном нажатии кнопки функция будет остановлена.
	При нажатии на кнопку меню «Переворот», камера выполняет переворот на 180°.
	Кнопка меню «Сброс».
	Настройка и установка параметров для дальнейшей работы. Полную информацию смотрите в пункте меню «Аудио настройка».
	Настройка подсветки.
	Кнопка входа в меню OSD.

ПАРАМЕТР	ФУНКЦИЯ
	 <p>2020-08-28 21:02:00 Picture Exposure Backlight WB Day & Night Focus & Zoom (1/8)</p> <p>Меню PTZ ВХОД Отмена</p> <p>Подробнее о работе меню смотрите в пункте «Вход в OSD».</p>

6.6.2 Аудионастройка

6.6.2.1 Предустановки (пресет)

При возникновении события устанавливается заранее заданная позиция просмотра. Введите в поле ввода номер пресета и нажмите на кнопку «Настройки»/«Уд.предуст.» для сохранения или удаления пресета.



Максимально допустимое количество пресетов 255.

ВНИМАНИЕ!
 Пресеты должны быть настроены на самой камере, здесь устанавливается только номер пресета.



Рисунок 6.11 – Интерфейс «Предустановки»

6.6.2.2 Обход

При возникновении события начинается переключение просмотра к различным ключевым точкам и пребывания в течение определенного промежутка времени. Ключевые точки соответствуют пресетам.

Для установки «Обхода», введите номер предустановки (пресета) и номер обхода, нажмите на кнопку «Добавить предустановку» для сохранения текущей предустановки в обход. Повторите данные действия, чтобы добавить больше предустановок в обход.

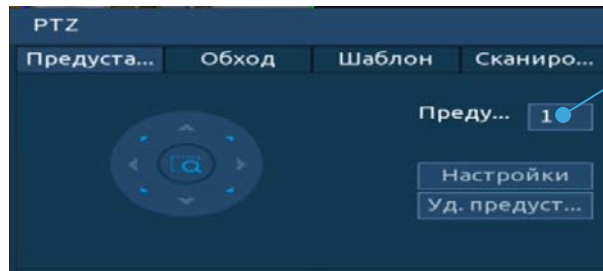
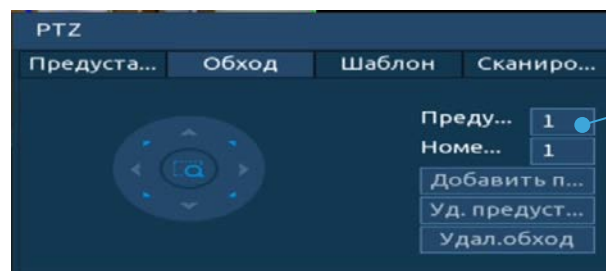

ВНИМАНИЕ!
Пресеты должны быть настроены на самой камере, здесь устанавливается только номер пресета.

Рисунок 6.12 – Интерфейс «Обход»

6.6.2.3 Шаблон

Установите шаблон траектории PTZ-камеры. Шаблоны могут быть установлены, путем записи последовательности перемещения, после вызова PTZ-камера будет перемещаться в соответствии с предварительно заданной траекторией.

Введите номер шаблона, нажмите кнопку «Старт» для начала создания шаблона. С помощью стрелок направления задайте нужную траекторию для камеры. Нажмите на кнопку «Кон.» для завершения записи шаблона.



Рисунок 6.13 – Интерфейс «Шаблон»

6.6.2.4 Сканирование

Установите параметры сканирования в горизонтальном направлении с заданным диапазоном. Используя кнопки направления, переместите камеру в положение, в котором хотите установить границу и нажмите на кнопку «Левый предел», для установки левой границы. Аналогично установите правую границу.



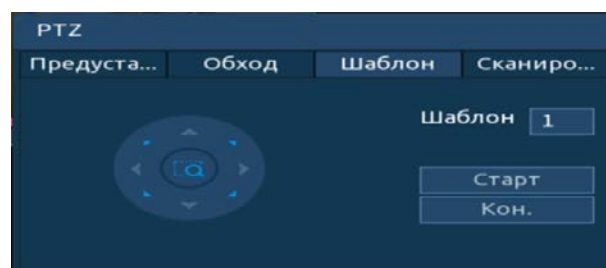

Рисунок 6.14 – Интерфейс «Сканирование»

6.6.3 Вход в OSD меню

Нажмите на визуальный инструмент  для вызова панели входа в меню. В появившемся окне нажмите кнопку «Вход» для перехода в OSD меню камеры. С помощью кнопок вы сможете переключаться между пунктами OSD меню камеры (Допустимы системные настройки, настройки позиций и прочих параметров камеры (Рисунок 6.15)).

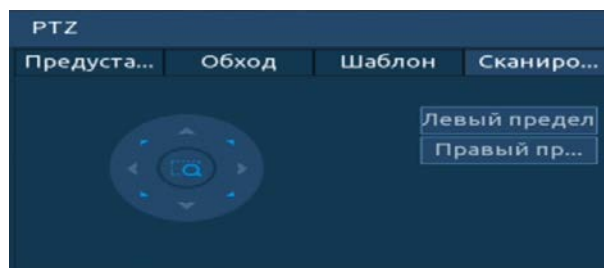

Рисунок 6.15 – Вход в OSD меню

7 НАСТРОЙКИ ДИСПЛЕЯ

7.1 ОТОБРАЖЕНИЕ

Перейдите «Главное меню => Дисплей => Отображение» для настройки дополнительных параметров просмотра экрана.

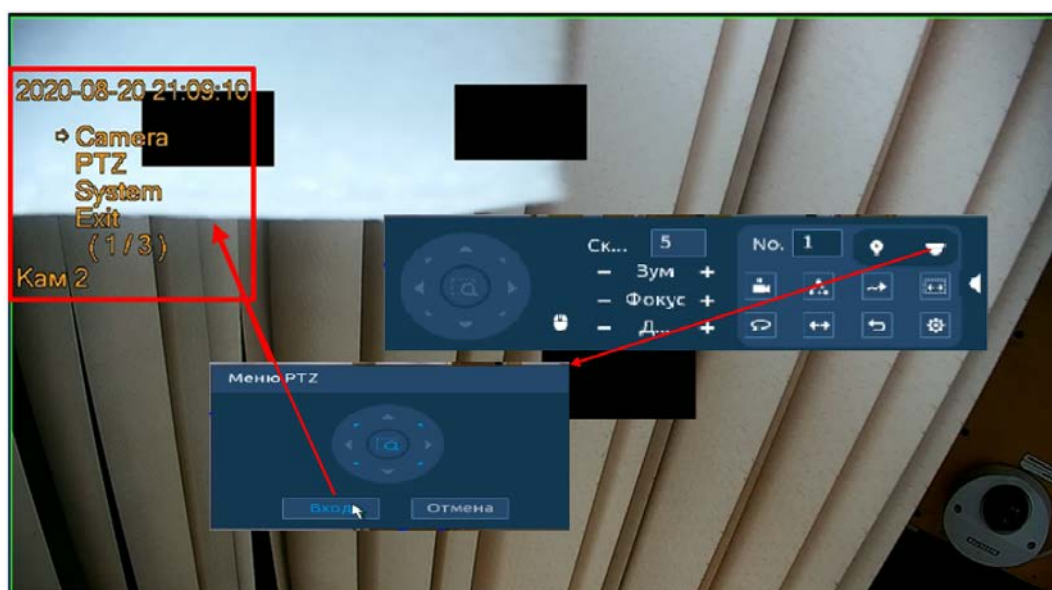



Рисунок 7.1 – Настройки главного экрана

Таблица 7.1 – Параметры настройки дисплея

ПАРАМЕТРЫ	ФУНКЦИИ
Включение декодирования (Enable Decoding)	Включение декодирования для снижения потери качества изображения.
Время	Включение отображения времени на экране воспроизведения видеопотока в реальном времени и в режиме воспроизведения архива. 
Просмотр УДД (Умный Детектор Движения)	Включение отображения просмотра УДД в режиме реального времени.

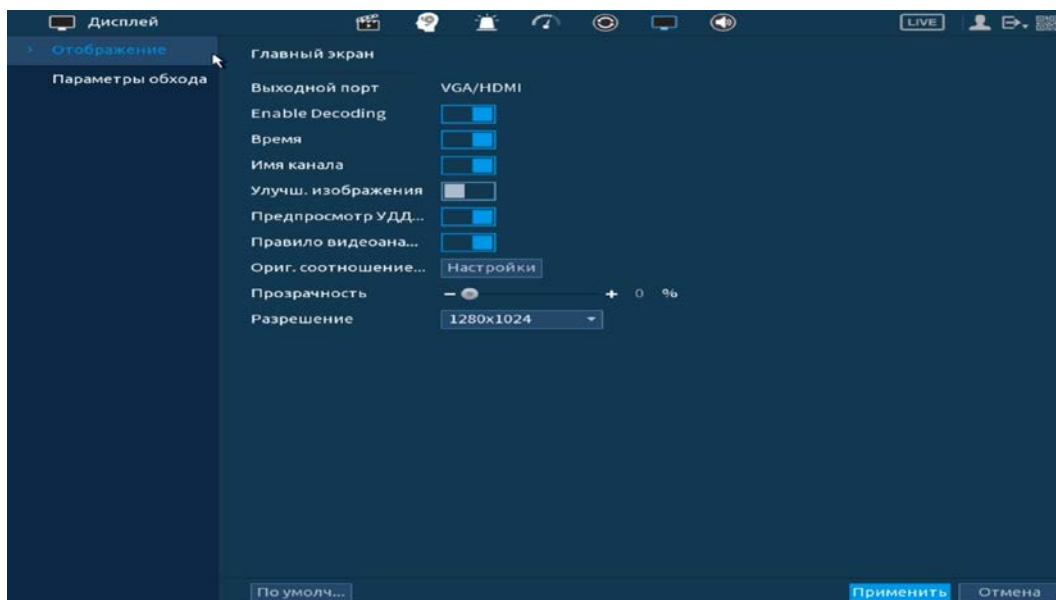
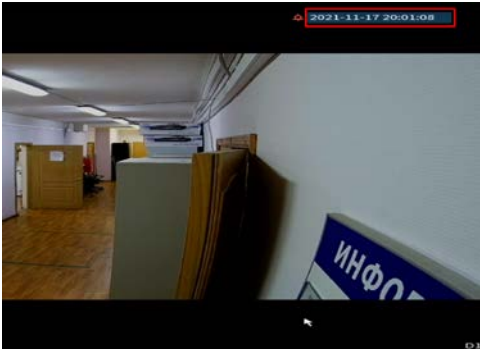
ПАРАМЕТРЫ	ФУНКЦИИ
Имя канала	<p>Включение отображения имени канала во время воспроизведения видеопотока в реальном времени и в режиме воспроизведения архива.</p> 
Улучш.изображен ия	<p>Включения оптимизации изображения при просмотре.</p>
Правило видеоаналитики	<p>Отображение видеоаналитики на канале просмотра.</p> 
Ориг.соотношение сторон	<p>Выбор каналов для оригинального соотношения сторон при одноканальном просмотре.</p> 
Прозрачность	<p>Установка параметра прозрачности интерфейса настройки.</p> 
Разрешение	<p>Выбор разрешения.</p>

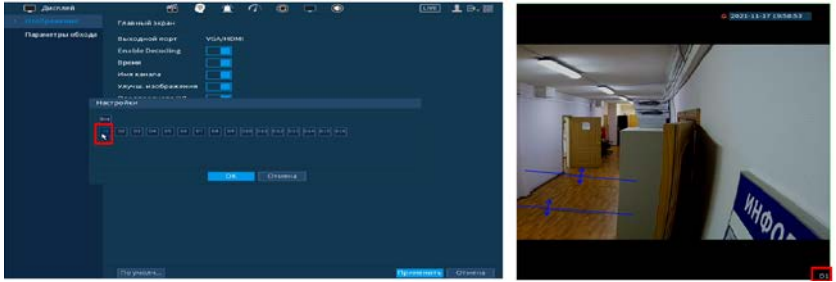
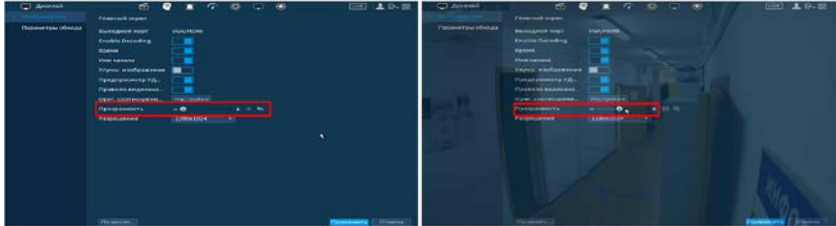
7.2 ПАРАМЕТРЫ ОБХОДА

Перейдите «Главное меню => Дисплей => Параметры обхода => Главный экран» для настройки обхода на устройстве. На интерфейсе доступно включение постоянного обхода по выбранным каналам и раскладкам и включение обхода по событию.

7.2.1 Обход по событию

Доступна настройка включения раскладки по двум параметрам событий:

- Компоновка движения (обход по движению);
- Компоновка тревоги (обход по тревоги).

Выберите из выпадающего списка вариант раскладки при срабатывании. Доступны варианты раскладки отображения из одного видеопотока «Вид 1» и отображение раскладки из восьми видеопотоков «Вид 8». Сохраните настройку, нажав кнопку «Применить».



Рисунок 7.2 – Выбор раскладки при срабатывании

Для настройки обхода по событиям перейдите в настройки видеоаналитики или тревоги. В выбранном канале включите обход.



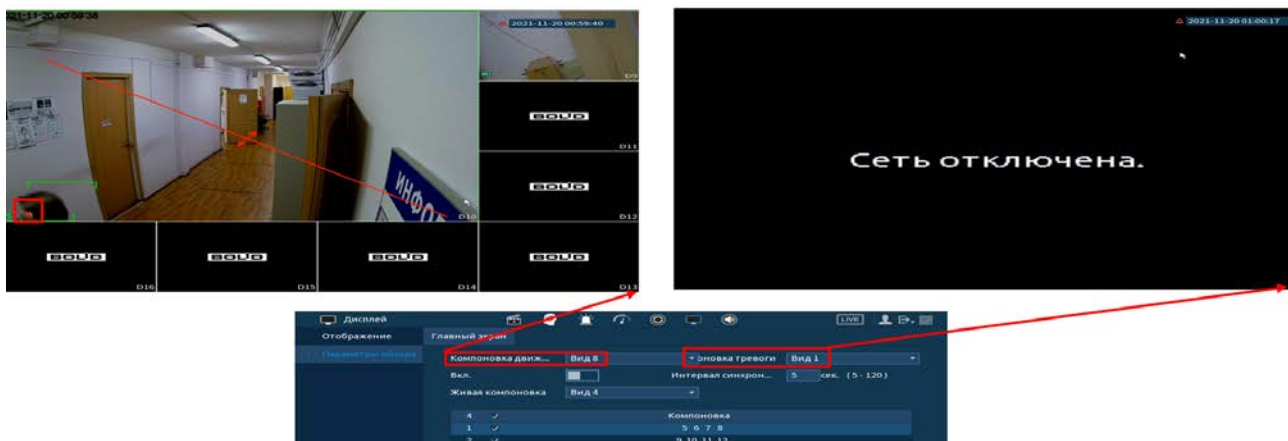

Рисунок 7.3 – Срабатывание обхода по детектору (Вид 8)

📖 Нажмите кнопку  в левом углу интерфейса просмотра для остановки обхода на канале просмотра, для возвращения обхода нажмите повторно на кнопку .

7.2.2 Обход

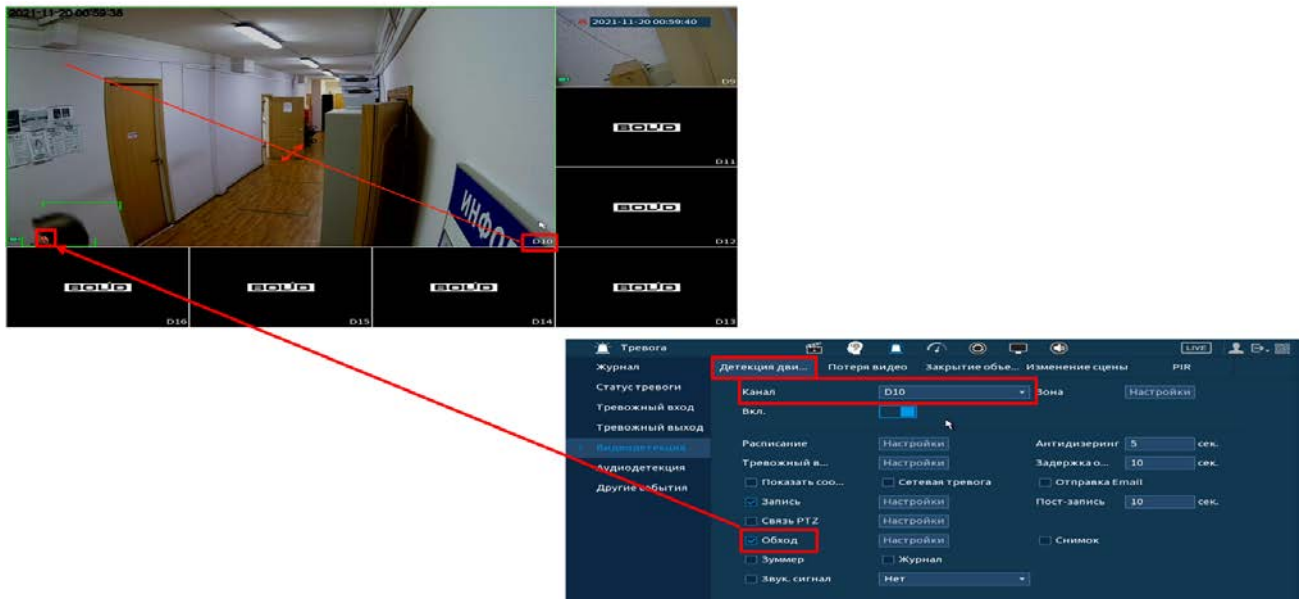

Рисунок 7.4 – Интерфейс настройки обхода

- 1 Включите обход.
- 2 В поле ввода строки «Интервал синхронизации» введите время отображения канала. Допустимый диапазон от 5 сек. до 120 сек. отображения.

- 3 Из выпадающего списка в строке «Живая (ручная) компоновка» выберите вариант раскладки обхода в зависимости от задачи. Допустимо пять вариантов компоновки групп раскладки при отображении (Вид 1/Вид 4/Вид 8/Вид 9/Вид 16).
- 4 Выберите в каждой группе (Вид 1/Вид 4/Вид 8/Вид 9/Вид 16) каналы для отображения.

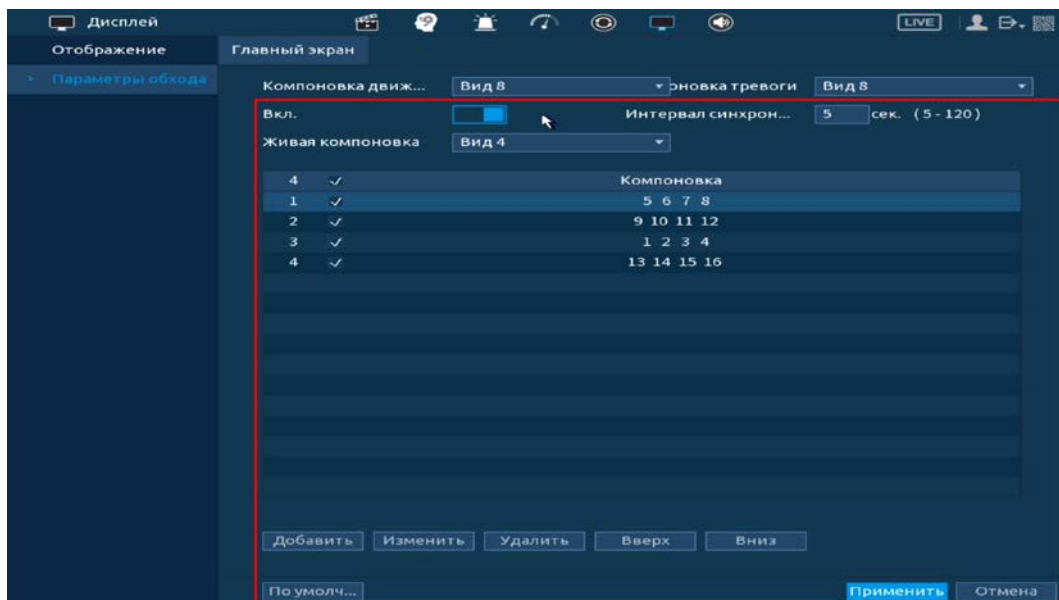

Рисунок 7.5 – Выбор групп отображения

- 5 Выделите строку и нажмите на кнопку «Удалить» для удаления группы или канала обхода.
- 6 Выделите строку и нажмите на кнопку «Изменить» для внесения изменений в выбранную группу обхода.
- 7 Группы в списке раскладки можно чередовать, нажав на кнопки «Вверх»/«Вниз» для передвижения.

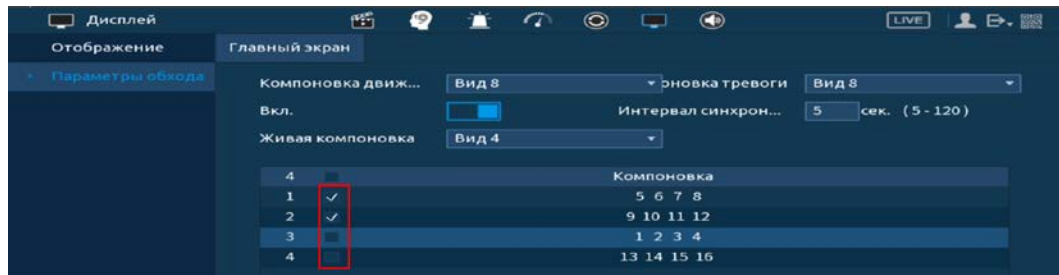

Рисунок 7.6 – Расположение групп

- 8 Для добавления новой группы нажмите на кнопку «Добавить». Далее в появившемся окне выберите каналы воспроизведения новой группы. Количество каналов воспроизведения зависит от выбранной компоновки в строке «Живая компоновка».

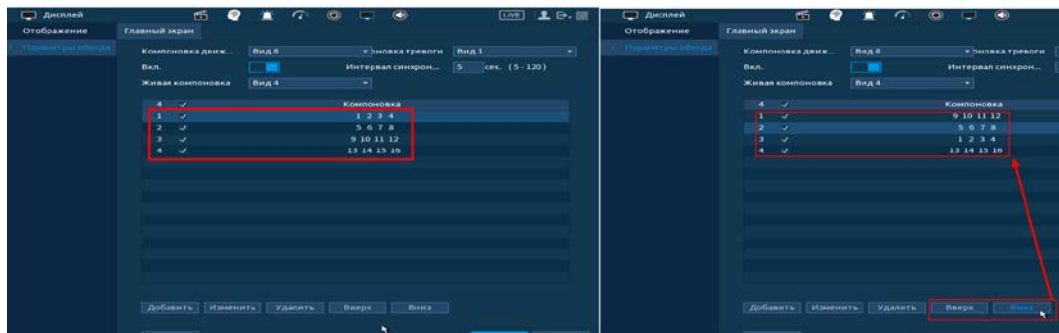

Рисунок 7.7 – Добавление группы

9 Сохраните настройку, нажав на кнопку «Применить».

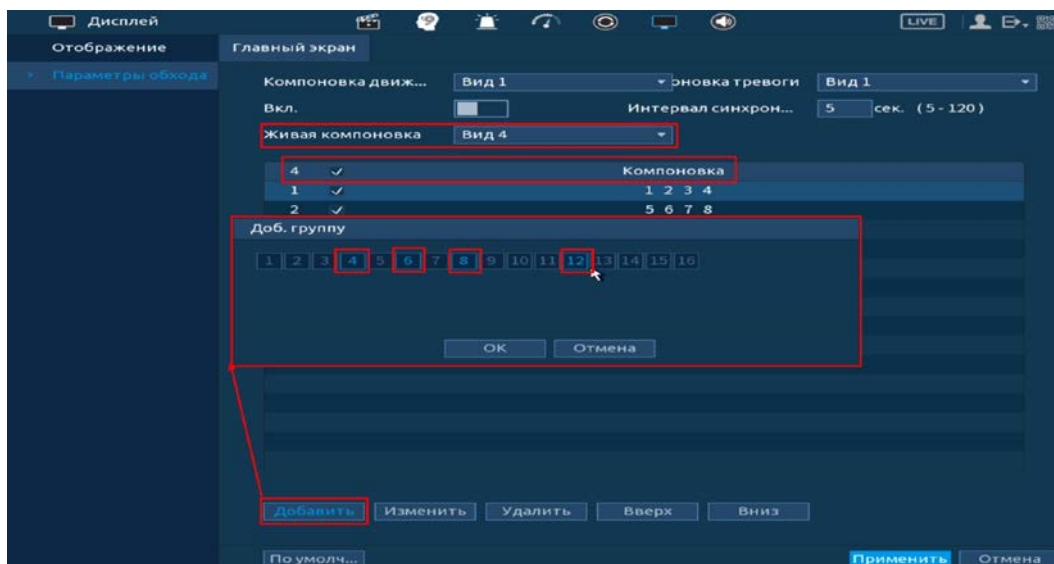

Настроенные параметры обхода можно включить в режиме просмотра, через панель навигации нажав

8 АУДИО НАСТРОЙКИ

8.1 УПРАВЛЕНИЕ ФАЙЛАМИ

Загрузите аудио файл для дальнейшего использования голосовых оповещений.



Рисунок 8.1 – Управление файлами

- 1 Нажмите на кнопку «Добавить».
- 2 В появившемся окне выберите файл для загрузки на видеорегистратор (допустимое количество для загрузки 20 файлов).

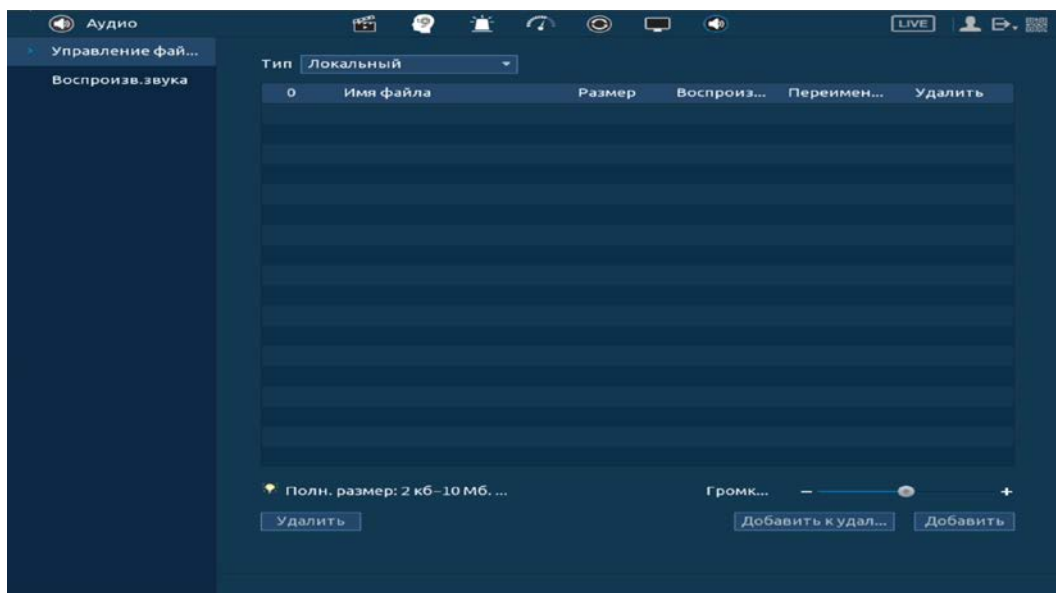

Рисунок 8.2 – Управление файлами

8.2 ВОСПРОИЗВЕДЕНИЕ ЗВУКА

Установите параметры голосового оповещения при срабатывании событий.



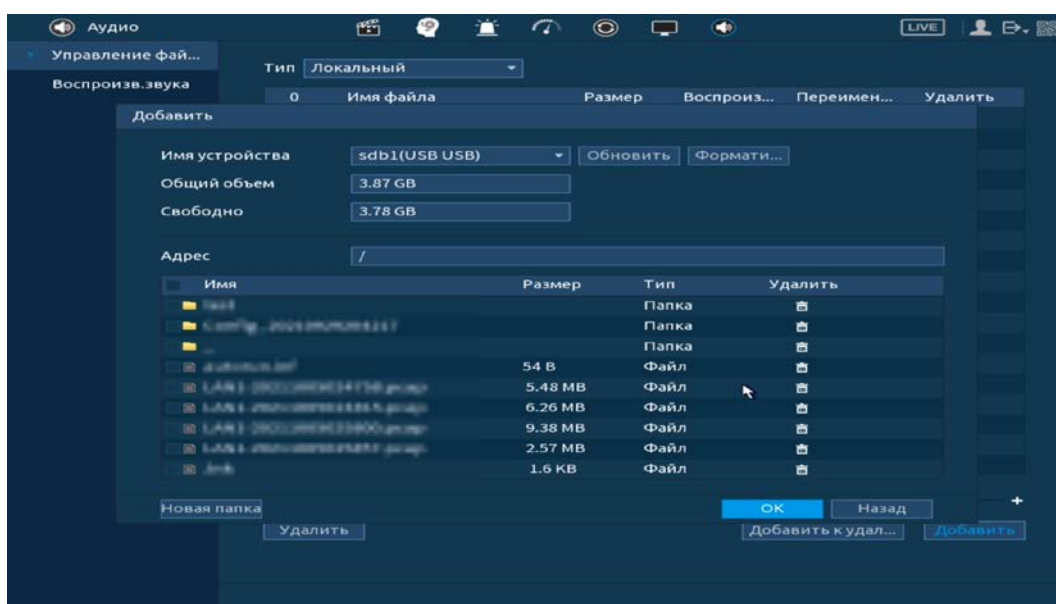

Рисунок 8.3 – Расписание

9 СЕТЕВЫЕ НАСТРОЙКИ ВИДЕОРЕГИСТРАТОРА

Для настроек или изменения сетевых параметров видеорегистратора перейдите «Главное меню => Сеть».

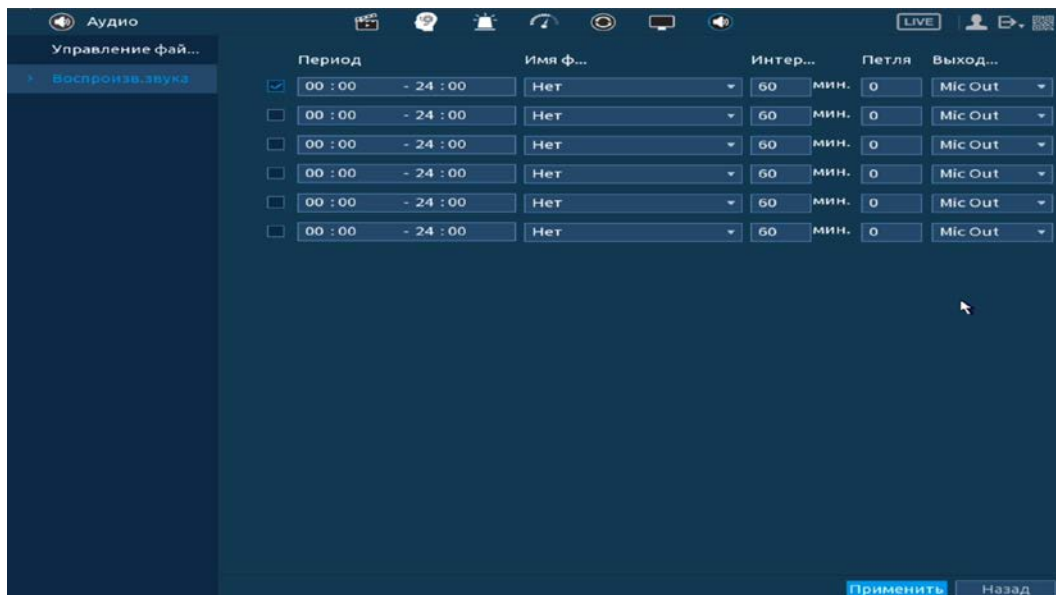
9.1 ГЛАВНОЕ МЕНЮ. МЕНЮ СЕТЕВЫХ НАСТРОЕК «ТСР/IP»

Измените сетевые настройки видеорегистратора в соответствии с параметрами вашей сети. Нажмите на кнопку  в столбце интерфейса «Изменить» и перейдите к сетевым настройкам.





Рисунок 9.1 – Интерфейс настройки «ТСР/IP»

Таблица 9.1 – Настройка параметров «ТСР/IP»

ПАРАМЕТР	Функция
DHCP	Получение IP адреса от DHCP сервера.
IP версия	Выбор адресного пространства. Доступны варианты IPv4 или IPv6.
MAC адрес	Отображение MAC адреса настраиваемого сетевого интерфейса.
IP адрес	Служит для отображения и изменения текущего IP адреса устройства.  Во избежание конфликта IP адресов в сети необходимо любым доступным способом убедиться в отсутствии устройств с тем же IP. Для этого предусмотрено использование кнопки «Тест».
Маска подсети	Служит для отображения и изменения текущей маски подсети, соответствующей сегменту сети, в котором находится видеорегистратор.
Шлюз	Служит для отображения и изменения текущего IP-адреса шлюза. IP-адрес устройства и шлюз должны находиться в одном сегменте сети.

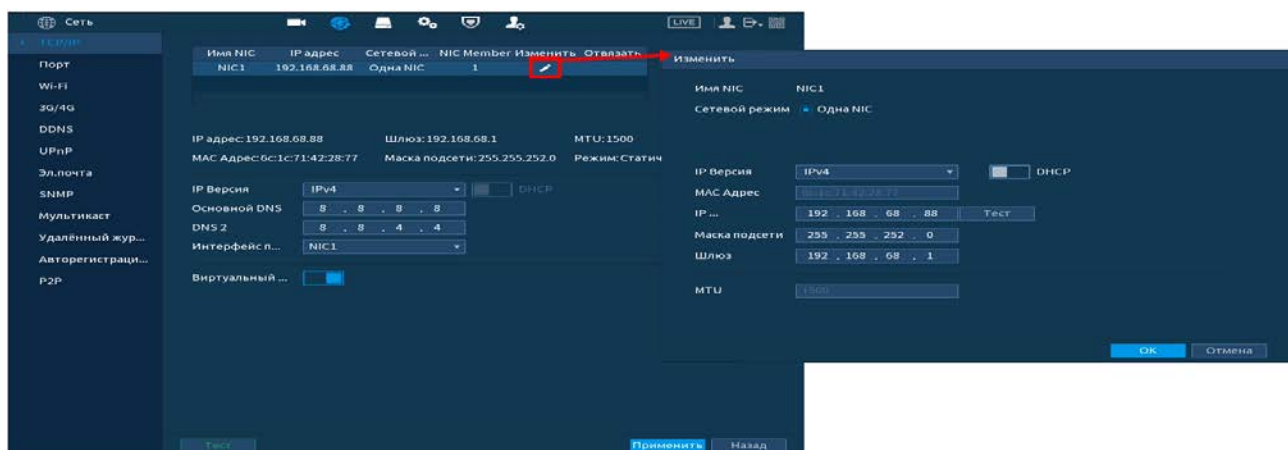
ПАРАМЕТР	ФУНКЦИЯ
MTU	Уменьшение/ Увеличение размера пакетов данных.
Основной DNS (DNS 1)	Служит для отображения и изменения IP-адреса основного сервера DNS.
DNS 2	Служит для отображения и изменения IP-адреса дополнительно сервера DNS.

После изменения параметров, выполните перезагрузку устройства, чтобы активировать сетевые изменения.

9.2 ГЛАВНОЕ МЕНЮ. МЕНЮ СЕТЕВЫХ НАСТРОЕК «ПОРТ»

В зависимости от входящих в сеть устройств выставите порты видеорегистратора.





Рисунок 9.2 – Интерфейс настройки «Порт»

Таблица 9.2 – Настройка подключения

ПАРАМЕТР	ФУНКЦИЯ
Макс. подключений	Максимальное число входящих подключений для одного устройства. Для запрета подключения к регистратору через его сетевой интерфейс, устанавливается значение «0».
TCP порт	Диапазон портов составляет 1025~65535. Значение по умолчанию 37777. Данный порт используется ПО для подключения внешних клиентов.
UDP порт	Диапазон портов составляет 1025~65535. Значение по умолчанию 37778. Применение аналогично TCP порту.

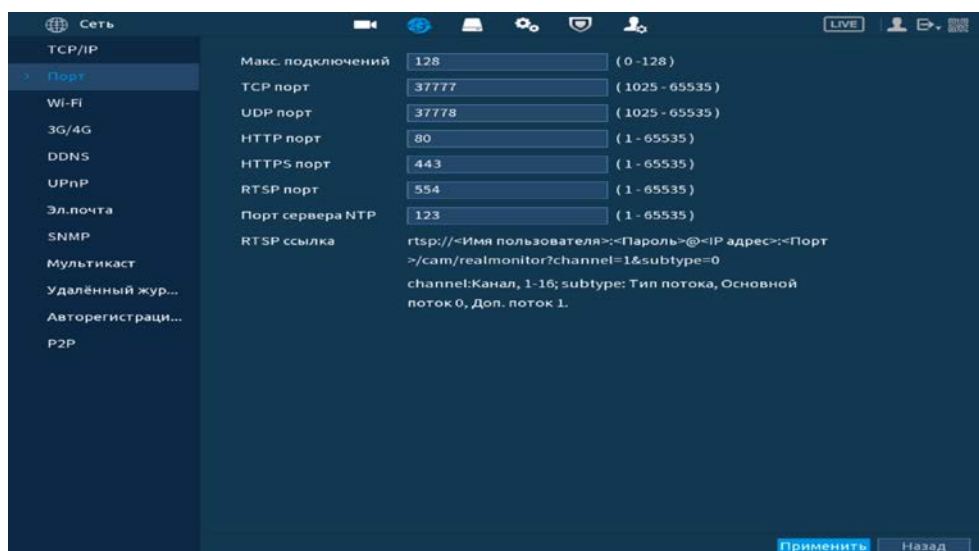
ПАРАМЕТР	Функция
HTTP порт	Диапазон порта составляет 1025~65524. Значение по умолчанию 80. Порт используется для доступа к Web - интерфейсу устройства.
HTTPS порт	Порт связи по протоколу HTTPS, диапазон составляет 1025~65534. Значение по умолчанию 443.
RTSP порт	Значение по умолчанию 554. Оставьте пустым, если используете настройку по умолчанию.
Порт сервера NTP	Ввод адреса NTP сервера.
Применить	Кнопка для сохранения настроек и возврата в предыдущее меню.
 <p>ВНИМАНИЕ! 0~1024, 37780~37880, 1900, 3800, 5000, 5050, 9999, 37776, 39999, 42323 являются специальными портами. Пользователь не может их изменять. Избегайте использования значений по умолчанию других портов.</p>	

9.3 ГЛАВНОЕ МЕНЮ. МЕНЮ СЕТЕВЫХ НАСТРОЕК «Wi-Fi»



ПРИМЕЧАНИЕ!
Функционал подпункта меню «Wi-Fi» в процессе реализации.

9.4 ГЛАВНОЕ МЕНЮ. МЕНЮ СЕТЕВЫХ НАСТРОЕК «3G/4G»



ВНИМАНИЕ!
Функционал подпункта меню «3G/4G» в процессе реализации.

9.5 ГЛАВНОЕ МЕНЮ. МЕНЮ СЕТЕВЫХ НАСТРОЕК «DDNS»

DDNS предназначен для подключения к видеорегистратору из внешней сети интернет, используя доменное имя, назначенное внешним сервером DDNS.

Нужно зайти на сайт соответствующей службы для получения доменного имени, ввести соответствующие учётной записи выбранной службы данные и далее осуществлять доступ к системе через домен. DDNS работает даже при смене IP-адреса.



Рисунок 9.3 – Интерфейс настройки «DDNS»

Таблица 9.3 – Параметры настройки «DDNS»

ПАРАМЕТР	ФУНКЦИЯ
Тип	Возможен выбор протокола DDNS из раскрывающегося списка. CN99 DDNS, NO-IP DDNS, Dyn dns DDNS.
Сервер	IP-адрес или доменное имя сервера DDNS.
Имя домена	Доменное имя регистрации.
Имя пользователя	Имя пользователя или адрес e-mail для авторизации на сервере DDNS.
Пароль	Пароль авторизации на сервере DDNS.
Интервал	Интервал времени обновления.

9.6 ГЛАВНОЕ МЕНЮ. МЕНЮ СЕТЕВЫХ НАСТРОЕК «UPnP»

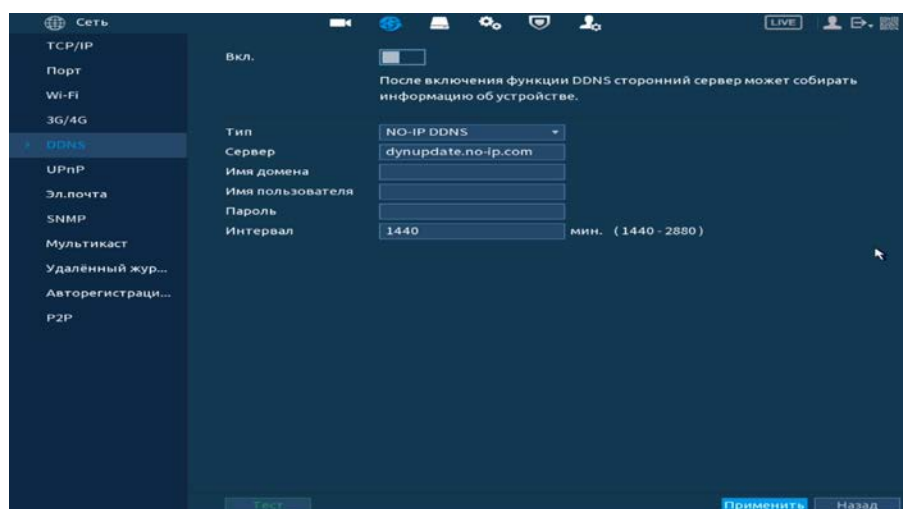
Данный протокол осуществляет автоматическое согласование с сетевым оборудованием при условии его поддержки.



Рисунок 9.4 – Интерфейс настройки «UPnP»

Таблица 9.4 – Параметры настройки «UPnP»

ПАРАМЕТР	Функция
LAN IP	Задание локального IP – адреса видеорегистратора в таблице адресов DHCP сервера маршрутизатора.
WAN IP	Задание внешнего IP-адреса.
Имя служба	Служба определяется пользователем.
Протокол	Тип протокола.
Внутр. Порт	Порт маршрутизатора внутри сети.
Внешний порт	Порт маршрутизатора внешней сети.

9.7 ГЛАВНОЕ МЕНЮ. МЕНЮ СЕТЕВЫХ НАСТРОЕК «ЭЛЕКТРОННАЯ ПОЧТА»

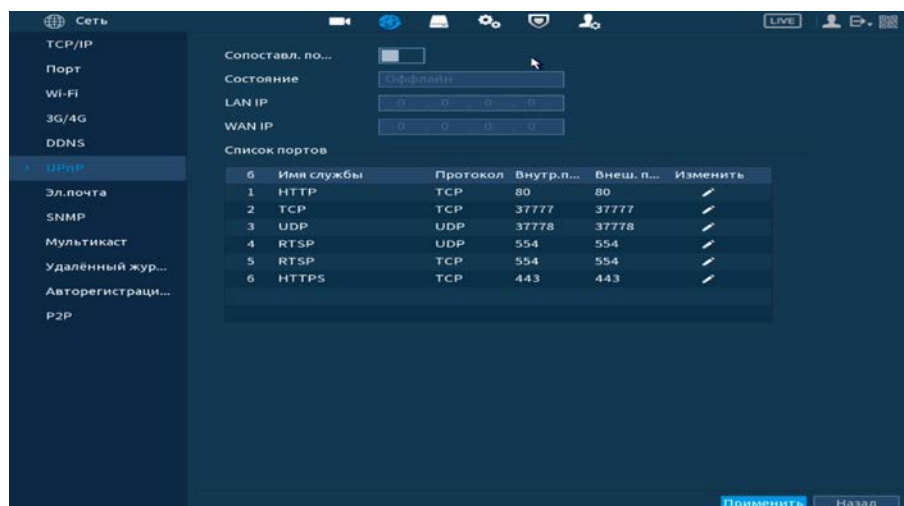
Настройте параметры для отправки уведомлений по электронной почте, если обнаружено какое – либо событие (тревога, изменение пароля администратора, обнаружение движения и т.п.).



Рисунок 9.5 – Интерфейс настройки «Электронная почта»

Таблица 9.5 – Параметры настройки почты

ПАРАМЕТР	Функция
SMTP Сервер	Ввод адреса сервера.
Порт	Порт используемый для подключения к SMTP-серверу. Значение по умолчанию равно 25. При необходимости его можно изменить.
Имя пользователя	Имя пользователя учетной записи сервера электронной почты.

ПАРАМЕТР	ФУНКЦИЯ
Пароль	Пароль учетной записи пользователя для сервера электронной почты.
Анонимно	Для серверов с поддержкой функции анонимности. Возможен анонимный вход в систему. Не требуется ввод имени пользователя, пароля и сведений об отправителе.
Получатель	Адрес электронной почты получателя.
Адрес эл.почты	Ввод электронных адресов получателя (не более трех адресов).
Отправитель	Адрес электронной почты отправителя.
Тема	Ввод темы сообщения.
Вложение	Система может отправлять картинку с тревожным изображением, если в этом поле установлен флажок.
Тип шифрования	Тип шифрования None, SSL или TLS.
Отчет о состоянии	Для разрешения этой функции необходимо установить флажок.
Интервал отправления	Минимальный интервал между двумя сообщениями с прикрепленными изображениями.

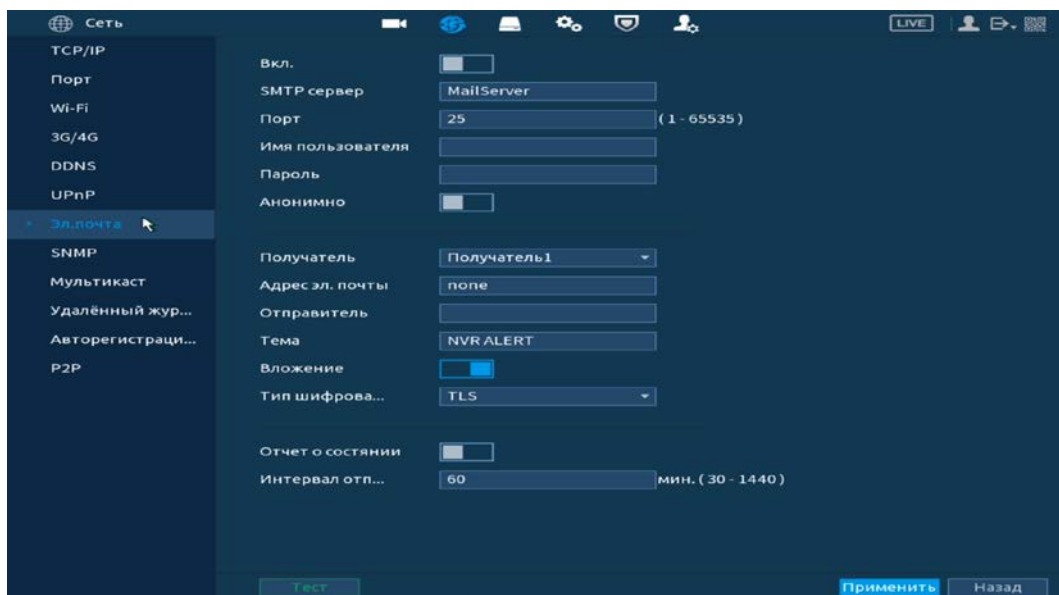
9.8 ГЛАВНОЕ МЕНЮ. МЕНЮ СЕТЕВЫХ НАСТРОЕК «SNMP»

SNMP позволяет отслеживать данные о состоянии видеорегистратора в сети Ethernet по простым протоколам сетевого управления: SNMPv1, SNMPv2 или более безопасную версию SNMPv3. С помощью системы мониторинга сети и специализированного программного средства. Версия протокола SNMP выбирается в зависимости от того, по какой из версий работает система мониторинга сети или специализированное ПО.

Для работы с протоколом SNMP может понадобиться MIB база. Это программный компонент, в котором описаны правила получения и расшифровки данных по состояниям изделия. MIB база управляющей информации изделия высылается на электронную почту по запросу в техническую поддержку.



Рисунок 9.6 – Интерфейс настройки «SNMP»

- Значения полей «SNMP порт», «Чтение» и «Запись» необходимо заполнить самостоятельно;
- «Тгар адрес» – адрес системы мониторинга сети или ПК с предустановленным специализированным программным средством мониторинга. Служит для самостоятельной отправки видеорегистратором информации о событиях по протоколу SNMP;
- «Тгар порт» – порт системы мониторинга сети или ПК с предустановленным специализированным программным средством мониторинга для захвата пакетов по SNMP протоколу;
- После изменения настроек нажмите кнопку «Сохранить» для применения параметров.

9.9 ГЛАВНОЕ МЕНЮ. МЕНЮ СЕТЕВЫХ НАСТРОЕК «МУЛЬТИКАСТ»

Настройте многоадресную рассылку для передачи данных в сегменте локальной сети. В этом режиме регистратор отправляет один поток видеоданных в так называемую группу, что создает значительно меньшую нагрузку на сеть. В данном меню вы можете настроить Multicast адрес и порт группы, на которую могут подписаться другие устройства.

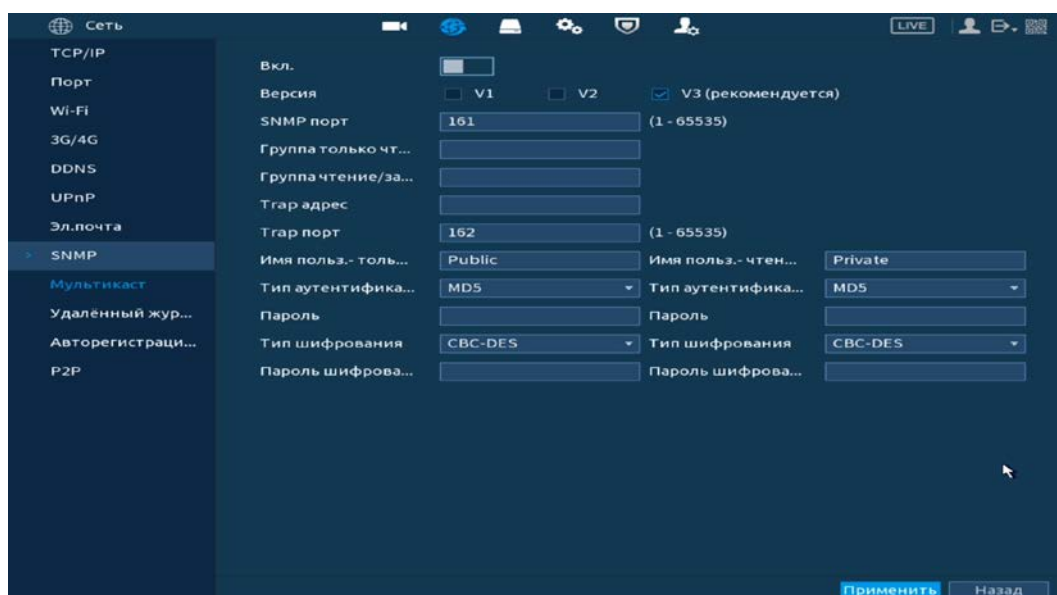

Рисунок 9.7 – Интерфейс настройки «Мультикаст»

Таблица 9.6 – Параметры настройки «Мультикаст»

ПАРАМЕТР	ФУНКЦИЯ
Вкл.	Интерактивный включатель/выключатель функции многоадресного протокола Multicast.
IP адрес	Диапазон многоадресного протокола 224.0.0.0~239.255.255.255. Рекомендуется для использования: 224.0.1.0~238.255.255.255 . Значение по умолчанию для основного потока - 224.1.0.0, для дополнительного потока - 224.1.2.4.
Порт	Порт многоадресного протокола. Основной поток: 40000, дополнительный поток: 40016, диапазон: 1025~65534.

Для получения потока посредством Multicast необходим видеоплеер для потокового видео, (например, VLC player). Запрос потока производится в следующем формате: `udp://@IP:port` Пример: `udp://@224.1.2.4:40000`.

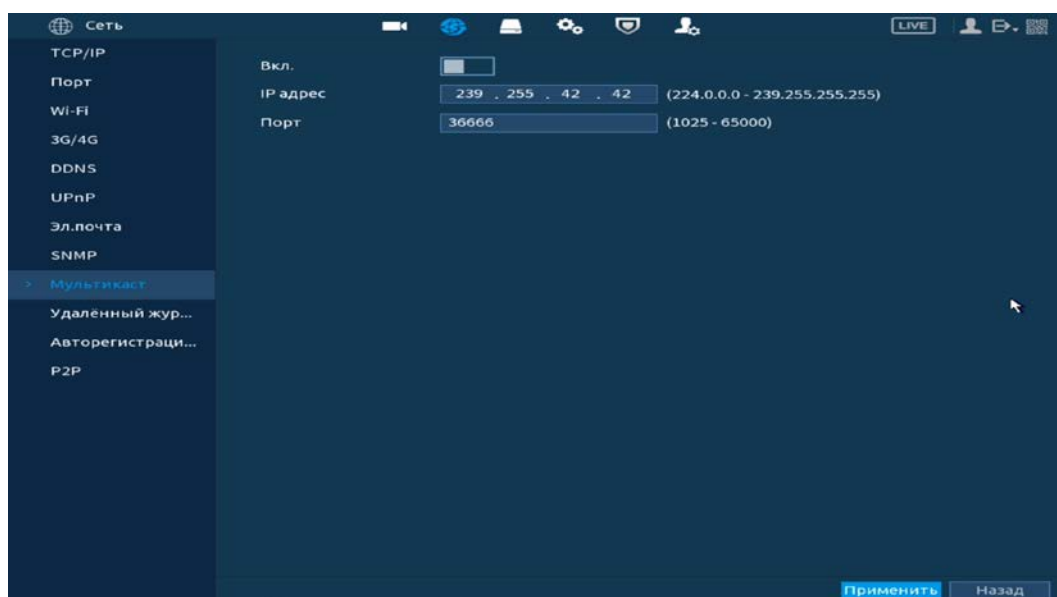
9.10 ГЛАВНОЕ МЕНЮ. МЕНЮ СЕТЕВЫХ НАСТРОЕК «УДАЛЕННЫЙ ЖУРНАЛ»

Настройте отправку данных системного журнала о тревоге на удаленный сервер по протоколу Syslog.



Рисунок 9.8 – Интерфейс настройки «Трев. центр»

Таблица 9.7 – Параметры настройки тревожного центра

ПАРАМЕТРЫ	ФУНКЦИИ
Тип протокола	Установите протокол.
Сервер	Установите адрес syslog сервера, на который будут отправляться данные.
Порт	Установите порта сервера.
План автоотчета	Установите время отправки данных на сервер.

9.11 ГЛАВНОЕ МЕНЮ. МЕНЮ СЕТЕВЫХ НАСТРОЕК «АВТОРЕГИСТРАЦИЯ НА ПРОКСИ»

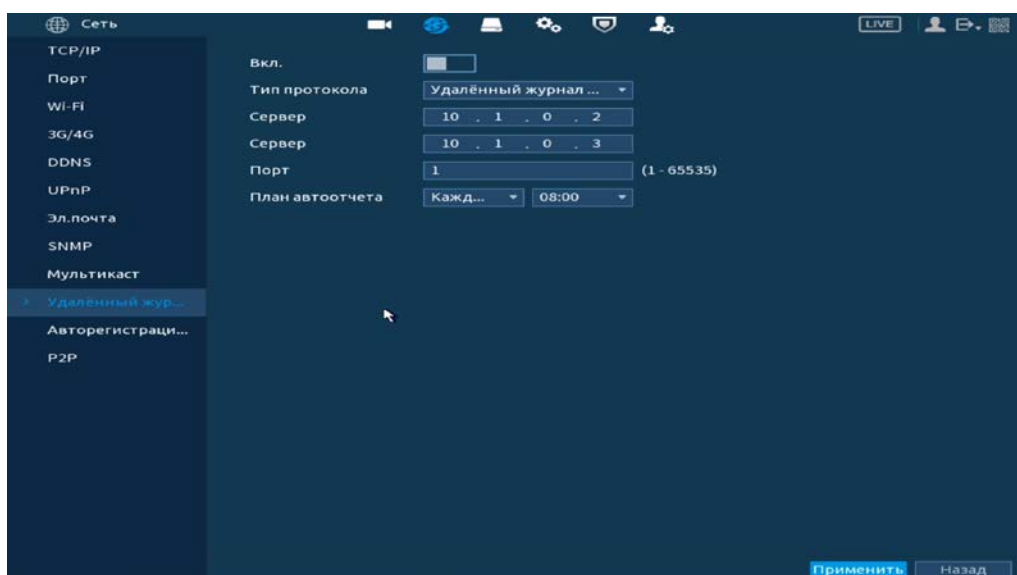
Настройте отправку данных журнала регистрации на удаленный сервер.



Рисунок 9.9 – Интерфейс настройки журнала регистра

Таблица 9.8 – Параметры настройки журнала регистра

ПАРАМЕТРЫ	ФУНКЦИИ
№ канала	Установите номер канала.
Сервера	Установите номер сервера, на который будет отправляться данные.
Порт	Установите номер порта.

9.12 ГЛАВНОЕ МЕНЮ. МЕНЮ СЕТЕВЫХ НАСТРОЕК «P2P»

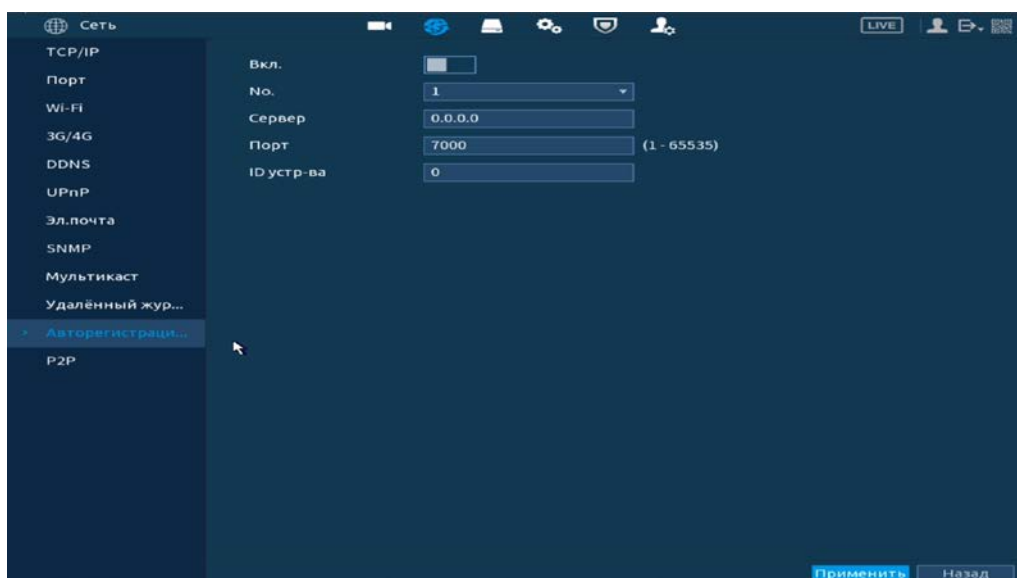
Сервис P2P позволяет удалённо подключаться к изделию через интернет с мобильных устройств и удалённых ПК в условиях отсутствия внешнего статического IP-адреса.

Нажмите «Вкл.», «Применить». При нажатии кнопки «Применить» все изменения применяются автоматически без перезагрузки. В случае успешной операции статус изменится на «Онлайн».

9.12.1 Подключение к сервису «P2P» через web-интерфейс

Убедитесь, что ваш видеорегистратор имеет доступ к сети интернет. Перейдите в web-интерфейсе в раздел меню «Управление => Сеть => Подпункт меню P2P» и поставьте флажок для включения функции удаленного управления.

9.12.2 Подключение к сервису «P2P» через программу «BOLID Vision»

Запустите программу «BOLID Vision». На главной странице откройте раздел «Устройства». Интерфейс представлен ниже (Рисунок 9.10, Рисунок 9.11).



Рисунок 9.10 – Главная страница программы «BOLID VISION»



Рисунок 9.11 – Раздел «Устройства» программы «BOLID VISION»

Добавьте устройство вручную, и введите параметры. После заполнения параметров оборудования нажмите «Добавить».

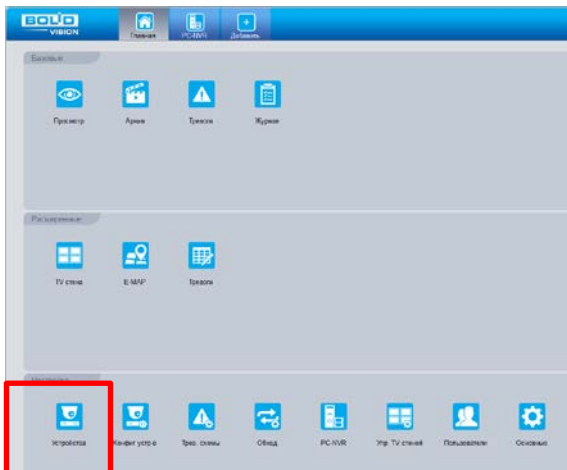
9.12.3 Подключение к сервису «P2P» через IOS и Android устройства

- 1 Из AppStore или PlayMarket загрузите и установите мобильное приложение «DMSS» и запустите его.
- 2 В меню приложения войдите в раздел «Устройства» (Рисунок 9.12) и нажмите «+» в правом верхнем углу (Рисунок 9.13).

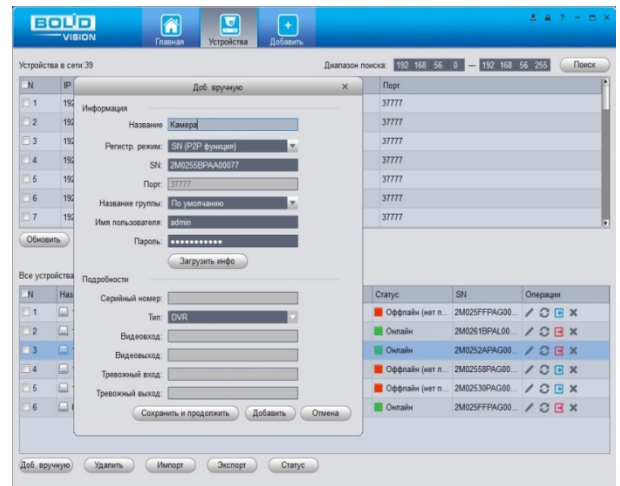

Рисунок 9.12 – Раздел «Устройства» в мобильном приложении



Рисунок 9.13 – Добавление устройства в мобильном приложении

- 3 В данном разделе выберите «Устройство, подключенное через провод» (Рисунок 9.14) и перейдите по вкладке «P2P» (Рисунок 9.15).

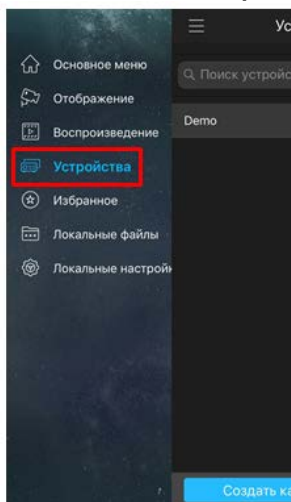

Рисунок 9.14 – Добавление устройства, подключенного через провод в мобильном приложении

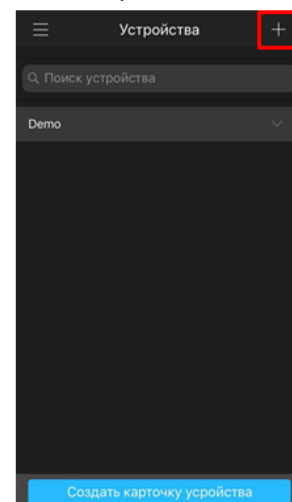

Рисунок 9.15 – Добавление устройства по P2P в мобильном приложении

4 Выберите «S/N» (Рисунок 9.16), наведите камеру вашего смартфона и отсканируйте из web-интерфейса видеорегистратора QR-код (Рисунок 9.17).

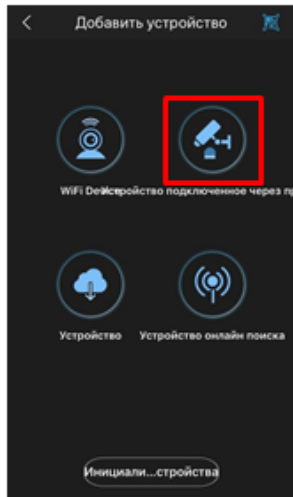

Рисунок 9.16 – Сканирование QR-кода устройства в мобильном приложении

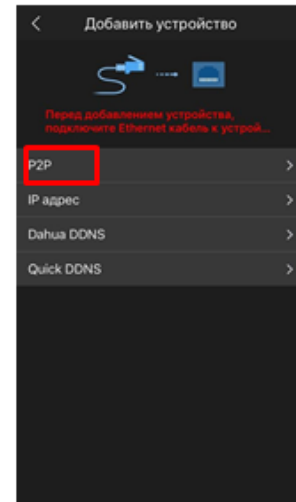

Рисунок 9.17 – QR-код добавляемого устройства

5 На этом добавление устройства завершено.

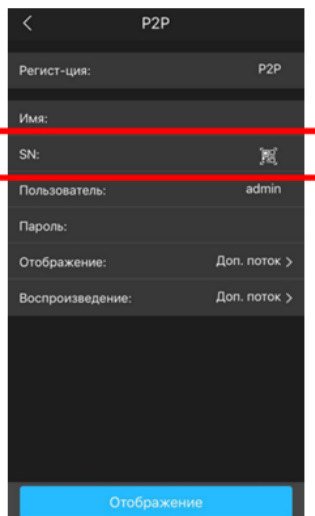
10 ДОБАВЛЕНИЕ КАМЕР НА УСТРОЙСТВО И ПРОСМОТР ИНФОРМАЦИИ

10.1 ГЛАВНОЕ МЕНЮ. ПУНКТ МЕНЮ НАСТРОЙКИ КАМЕР «СПИСОК КАМЕР»

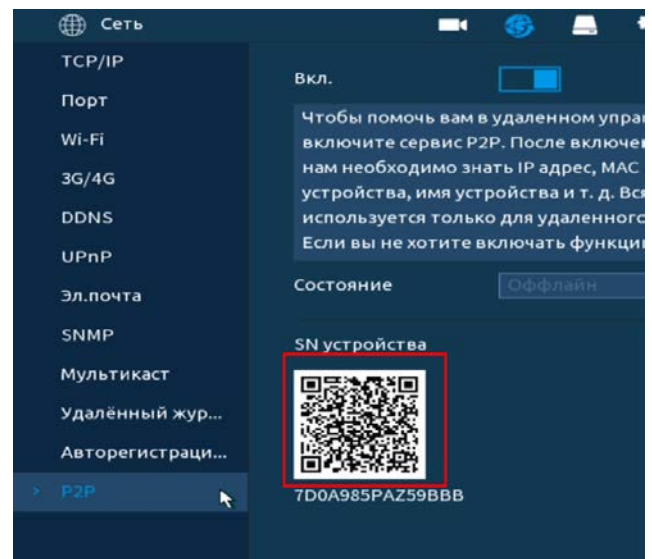
Основным способом добавления видеопотоков по локальной сети на видеорегистратор является добавление через главное меню устройства. Для этого перейдите «Главное меню => Камера => Список камер => Список камер».

Дополнительно добавить видеопоток по локальной сети возможно:

- 1 При помощи всплывающего значка в режиме просмотра.



Рисунок 10.1 – Добавление в режиме просмотра

- 2 В режиме просмотра через панель навигации.

В режиме просмотра нажмите на левую клавишу мыши, далее через визуальный инструмент на панели навигации  перейдите в меню.



Рисунок 10.2 – Добавление через панель навигации

3 Через контекстное меню устройства.



Рисунок 10.3 – Добавление камеры через контекстное меню

10.2 ПОИСК И ДОБАВЛЕНИЕ

В меню управления параметрами автоматического поиска устройств по локальной сети доступны два основных способа добавления, а именно:

- В автоматическом режиме;
- В ручном режиме по IP-адресу с указанием уникального имени пользователя и пароля для каждого устройства.

Автоматический
поиск

Ручной режим
добавления



Рисунок 10.4 – Поиск

10.2.1 Автоматический поиск (Поиск устройства)

- 1 Для автоматического поиска нажмите на кнопку «Поиск устройства».
 - 2 Выделите флажком в списке удаленное устройство для добавления.
- Нажмите «LIVE» в столбце «Просмотр» для просмотра видеопотока с удаленного устройства.
- 3 После нажмите «Добавить (Add)» для добавления и регистрации выбранного удаленного устройства на видеорегистраторе.

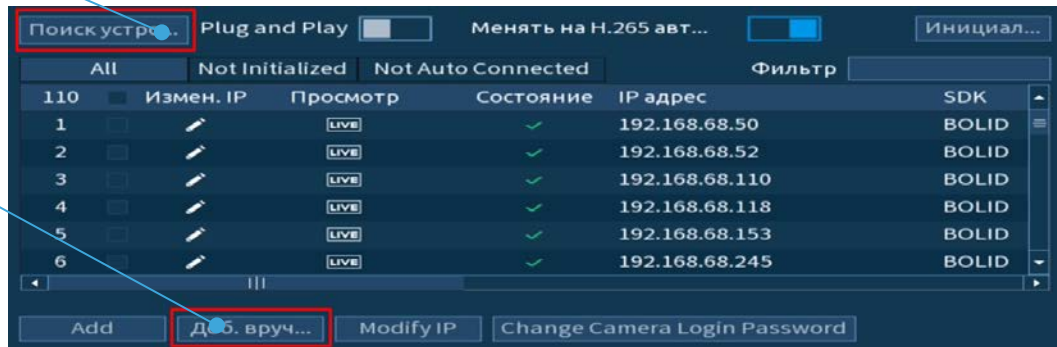

Рисунок 10.5 – Автоматический поиск и добавление камеры на устройство

- Plug and Play – функция автоматического добавления всех устройств из общего списка. Для просмотра не добавленных удаленных устройств перейдите в раздел на интерфейсе «Not Auto Connected».



Рисунок 10.6 – Автоматическое добавление камер

- 📖 Менять на H.265 автоматически – функция автоматического переключения добавленных устройств на стандарт сжатия H.265;
- 📖 Фильтр – введите тип удаленного устройства для отображения в списке:
 - Нет введенной информации – отображение всех устройств;
 - IPC – отображение внешних устройств;
 - DVR – отображение устройств NVR, DVR и HCVR.

10.2.2 Ручной способ

- 1 Для ручного добавления и регистрации нажмите на кнопку «Доб.вручную».
- 2 В появившемся окне установите канал и введите данные удаленного устройства.
- 3 Устройства сторонних производителей рекомендуется добавлять вручную по поддерживаемым протоколам или SDK.
- 4 По умолчанию видеоканалы с видеокамер сторонних производителей добавляются по стандарту ONVIF. Выберите подходящей SDK для данной видеокамеры и установите параметры в соответствии с настроенными параметрами видеокамеры или рекомендациями производителя.
- 5 Особое внимание при добавлении устройств сторонних производителей уделите портам добавляемой камеры. Информацию о портах можно узнать у производителя видеокамер.

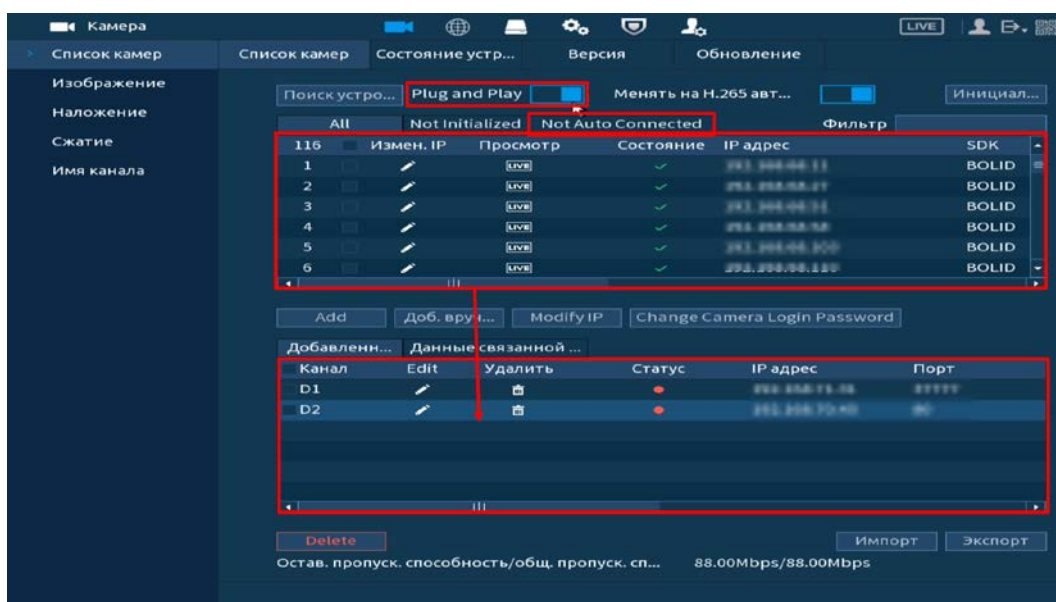



Рисунок 10.7 – Интерфейс ручного добавления удаленного устройства

10.2.3 Инициализация устройства

- 1 Нажмите «Поиск устройств». В общем списке удаленных устройств неинициализированное устройство будет выделено значком .
- 2 Перейдите в раздел «Not Initialized (Неинициализированные устройства)» для вывода списка только неинициализированных устройств.
- 3 Выделите одно устройство или несколько.
- 4 Нажмите на кнопку «Инициал...» для перехода к инициализации. Для удобства подтвердите использование текущего пароля устройства и эл. почты.

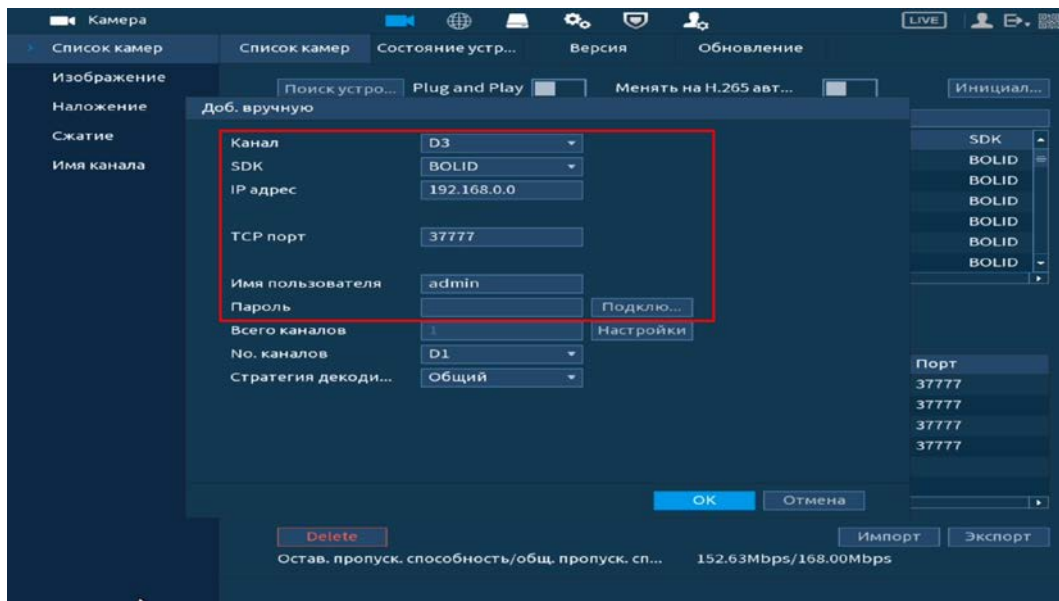

Рисунок 10.8 – Инициализация

- 5 Если вы хотите оставить присвоенные видеорегистратором данные то нажмите кнопку «Следующий шаг».
- 6 Для изменения присвоенных данных снимите и введите новый пароль для камеры.
- 7 Нажмите «Далее» и введите параметры почты.

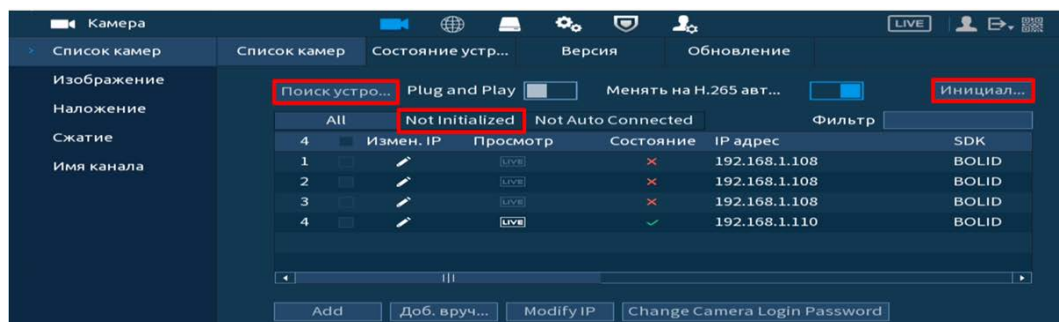

Рисунок 10.9– Инициализация

8 В появившемся поле настройки введите новые параметры (IP-адрес, маска подсети, шлюз). Установка прироста IP (Incremental Value), функция актуальна при множественном выделении удаленных устройств.

9 Нажмите «Ок» для завершения добавления.

- DHCP – IP-адрес будет получен автоматически от DHCP-сервера в видеорегистраторе. Пользовательское задание IP/маски подсети/шлюза невозможно;
- Static – Ручной ввод IP/маски подсети/шлюза.

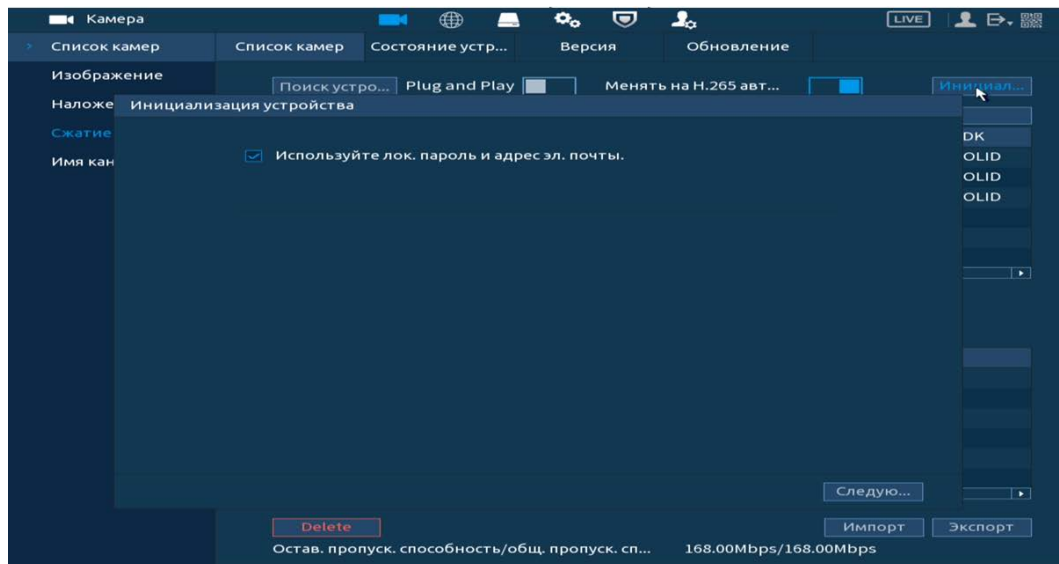



Рисунок 10.10 – Инициализация

10 После окончания инициализации статус устройства измениться с  на .

10.3 РАБОТА СО СТОРОННИМИ КЛИЕНТАМИ (SDK RTSP)

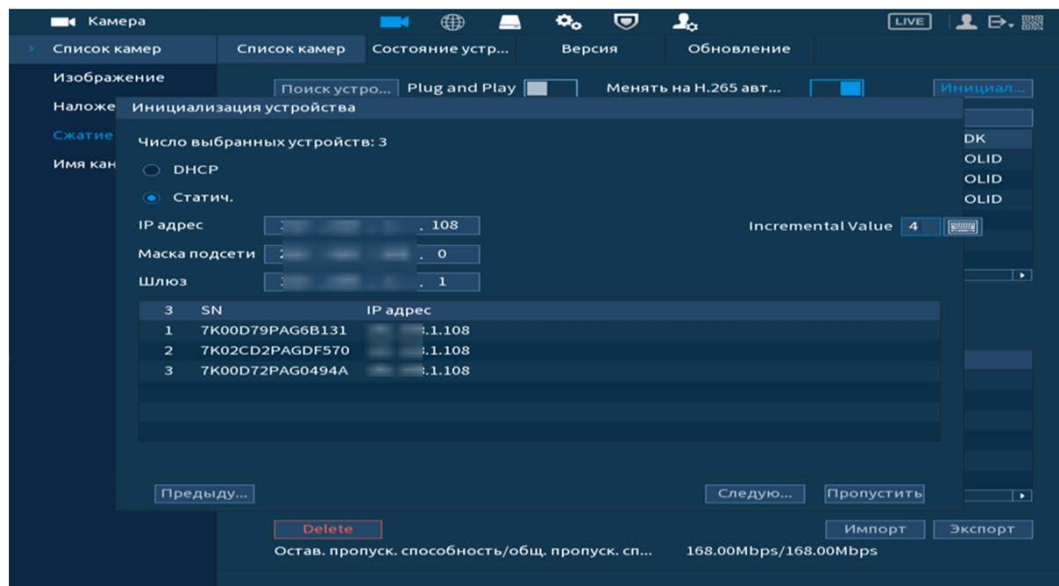
Доб. вручную

Канал: D3

SDK: RTSP

Основной ...

Доп. поток

Имя пользователя: admin

Пароль: []

Всего каналов: 1

Но. каналов: D1

Стратегия декоди...: Общий

Расписание TCP UDP

Подключить... Настройки

OK Отмена

Рисунок 10.11 – Подключение к стороннему RTSP потоку

1 Выберите из выпадающего списка SDK => RTSP.

2 Доступ осуществляется при помощи команды
 rtsp://<login>:<password>@<IP>:<port>/<x>, где:

- <login> – имя пользователя;
- <password> – пароль пользователя;
- <IP> – IP камеры;
- <port> – RTSP – порт (по умолчанию – 554);
- <x> – Команда профиля видеопотока:
 - cam/realmonitor?channel=2&subtype=0 – основной поток;
 - cam/realmonitor?channel=2&subtype=1 – дополнительный.



Пример варианта подключение к каналам с авторизацией в строке:

```
rtsp://admin:password@192.168.68.15:554/cam/realmonitor?channel=1&subtype=1
```

```
rtsp://admin:password@192.168.68.15:554/cam/realmonitor?channel=2&subtype=1
```

```
rtsp://admin:password@192.168.68.15:554/cam/realmonitor?channel=3&subtype=1
```

```
rtsp://admin:password@192.168.68.15:554/cam/realmonitor?channel=4&subtype=1
```



Пример варианта подключения к каналам без авторизации в строке:

rtsp://192.168.68.15:554/cam/realmonitor?channel=1&subtype=1

rtsp://192.168.68.15:554/cam/realmonitor?channel=2&subtype=0

rtsp://192.168.68.15:554/cam/realmonitor?channel=3&subtype=1

rtsp://192.168.68.15:554/cam/realmonitor?channel=4&subtype=1

10.4 ДОБАВЛЕНИЕ ВИДЕОПОТОКА С ДРУГОГО РЕГИСТРАТОРА

- 1 Перейдите в ручной режим добавления.
- 2 Установите сетевые настройки регистратора (IP, SDK, имя, пароль).
- 3 Нажмите на кнопку «Подключение».





Рисунок 10.12 – Добавление видеопотока с другого регистратора

4 Нажмите на кнопку «Настройки» в строке «Всего каналов».

5 В появившемся окне выделите каналы для добавления.

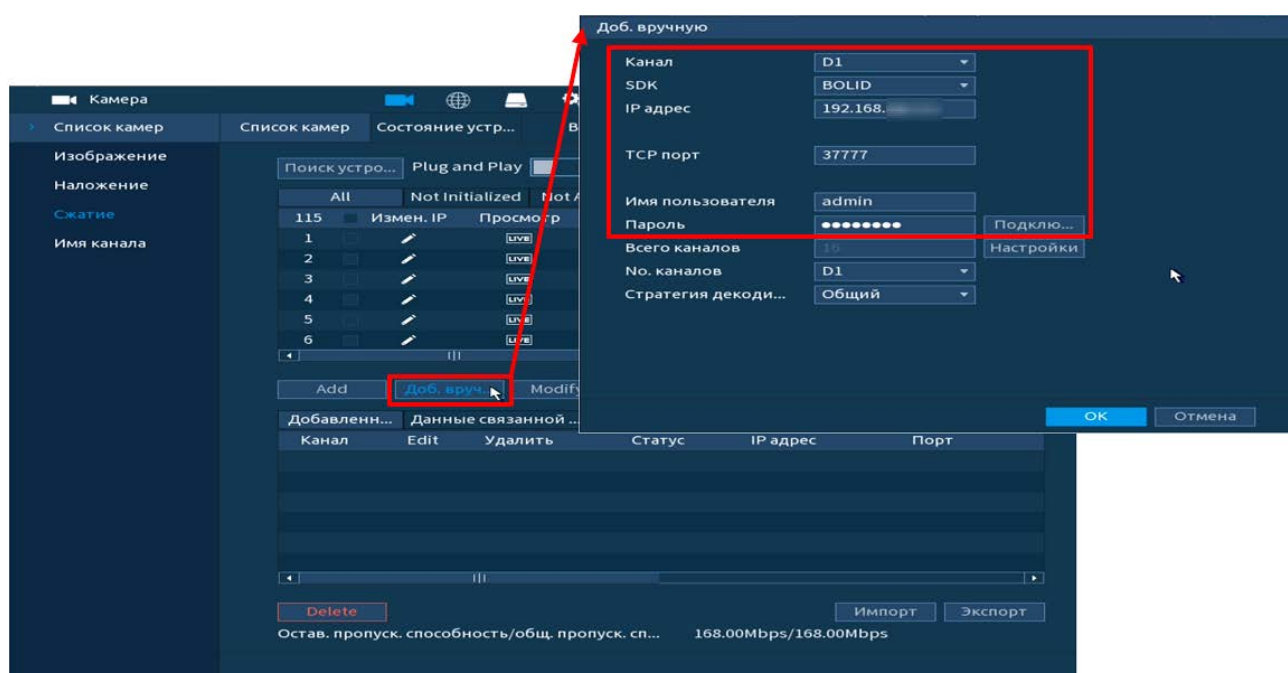
 Синим – выделены каналы, которые будут добавлены на видеорегистратор. Нажмите на канал для исключения его из списка.

6 В строке «№. Каналов» установите номер добавляемого удаленного канала.





Рисунок 10.13 – Добавление видеопотока с другого регистратора
7 Сохраните настройки.

10.5 РАБОТА С IP - КАМЕРАМИ ЧЕРЕЗ ВИДЕОРЕГИСТРАТОР

- 1 Для изменения/установки параметров камеры выделите камеру из общего списка устройств и нажмите на кнопку «Измен. IP (Modify IP)» или .
- 2 В появившемся поле настройки возможны изменения в параметрах выбранных удаленных устройств и так же установка прироста IP (Incremental Value). Функция актуальна при множественном выделении удаленных устройств и внесении изменений в статическом режиме.
 - При выборе «DHCP» устройство автоматически назначает параметры устройства;
 - При выборе «Статич.» параметры устройства (IP-адрес, маска подсети, шлюз) вводятся вручную.

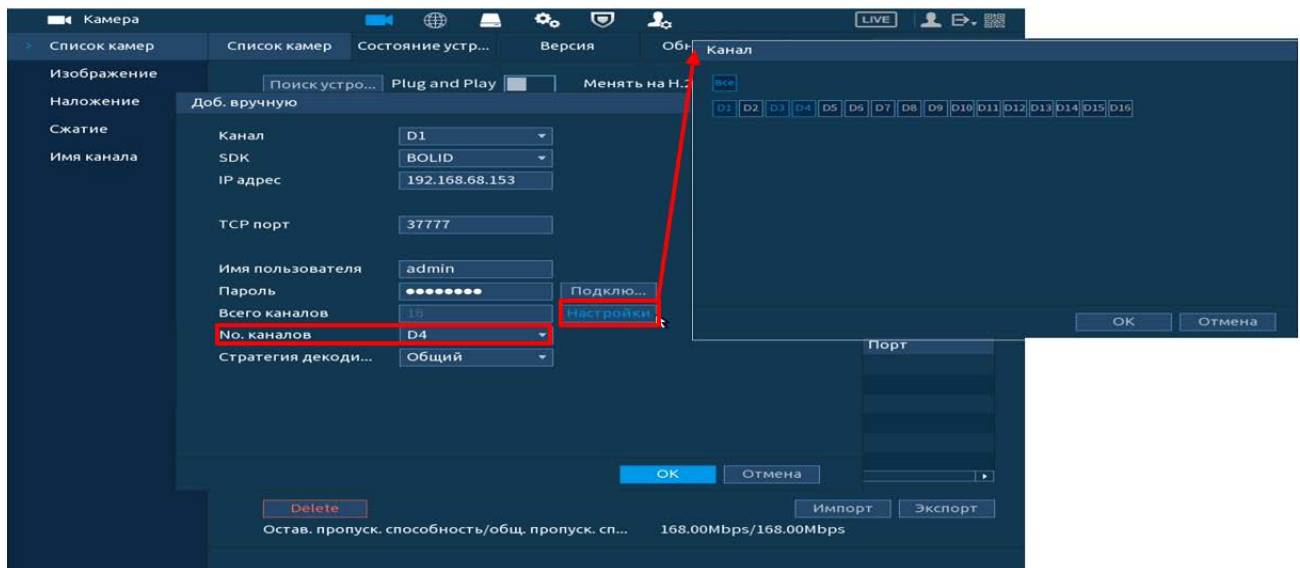

Рисунок 10.14 – Изменения сетевых настроек IP-камер через регистратор

10.6 ЭКСПОРТ

Для экспортирования информации на переносное устройство нажмите на кнопку «Экспорт». Информация из файла будет включать в себя IP-адрес, порт, номер канала, изготовителя, имя пользователя и пароль.

По умолчанию включено шифрование резервной копии (Резервн.копир.шифр/Backup Encryption).

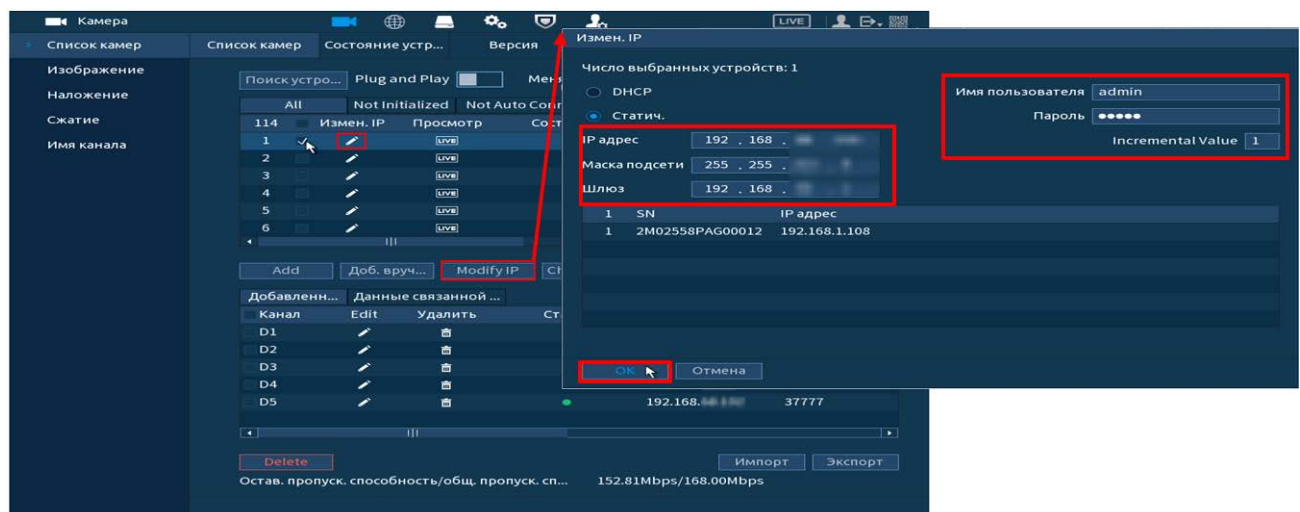
- При включенном шифровании формат файла – «.backup»;
- При отключенном шифровании формат файла будет – «.CSV».



Рисунок 10.15 – Экспорт

10.7 ГЛАВНОЕ МЕНЮ. ПУНКТ МЕНЮ НАСТРОЙКИ КАМЕР

«СОСТОЯНИЕ УСТРОЙСТВА»

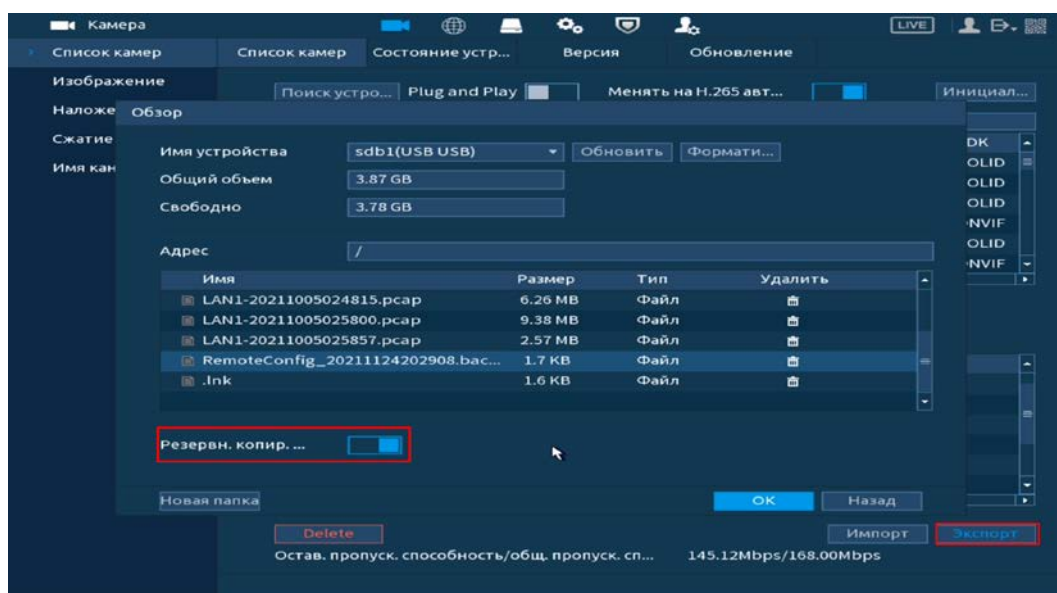

ПРИМЕЧАНИЕ!

Функция доступна только при локальном входе в систему.

Интерфейс отображает информацию о статусе подключенных устройств, а также о видео событиях и тревоги.





Рисунок 10.16 – Интерфейс просмотра подключенных устройств

Таблица 10.1 – Параметры статуса активности канала

ПАРАМЕТР	ФУНКЦИИ
Канал	Показан номер канала подключенного устройства.
Статус	 – устройство в сети;  – устройство не в сети.
IP адрес	Текущий IP – адрес устройства.
Движение	 – обнаружение движения;  – движение отсутствует.
Потеря видео	 – тревога отсутствует;  – срабатывание тревоги.
Закрытие объектива	 – устройство в сети;  – устройство не в сети.
Имя канала	Имя устройства.

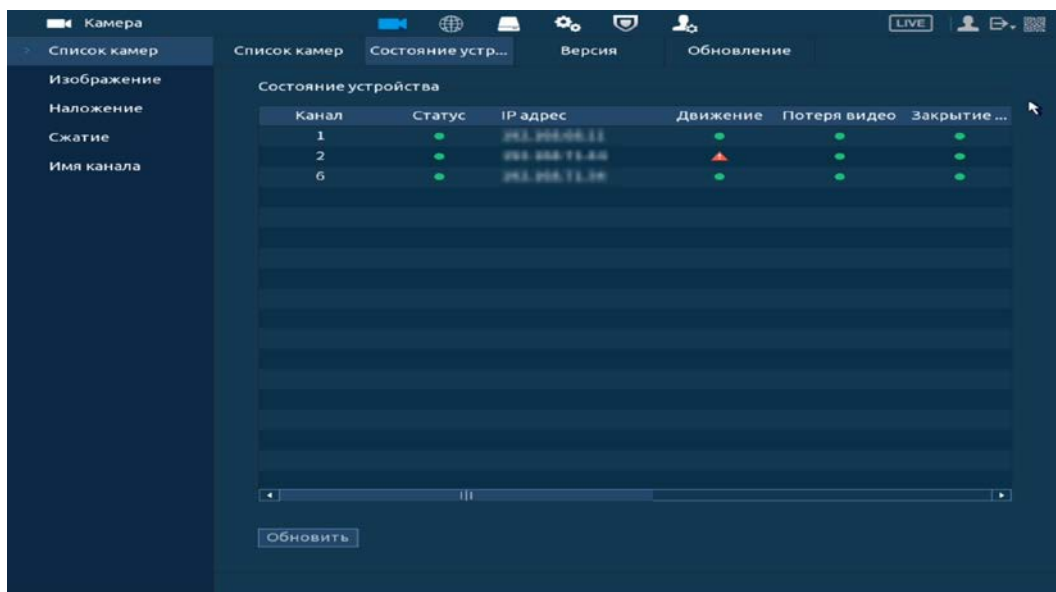
 Настройка видео события возможна как на камере, так и на видеорегистраторе. Для настройки видео события на камере через видеорегистратор перейдите «Тревога => Видеодетекция => Детекция движения»;

 Для настройки IPC трев.вход перейдите «Тревога => Тревожный вход».

10.8 ГЛАВНОЕ МЕНЮ. ПУНКТ МЕНЮ НАСТРОЙКИ КАМЕР «ВЕРСИЯ»



ПРИМЕЧАНИЕ!

Функция доступна только при локальном входе в систему.

Интерфейс просмотра отображает информацию о подключенном устройстве на видеорегистраторе (IP-адрес, SDK, серийный № и т.д). Для просмотра используйте бегунок на интерфейсе.



Рисунок 10.17 – Интерфейс просмотра информации

10.9 ГЛАВНОЕ МЕНЮ. ПУНКТ МЕНЮ НАСТРОЙКИ КАМЕР «ОБНОВЛЕНИЕ»

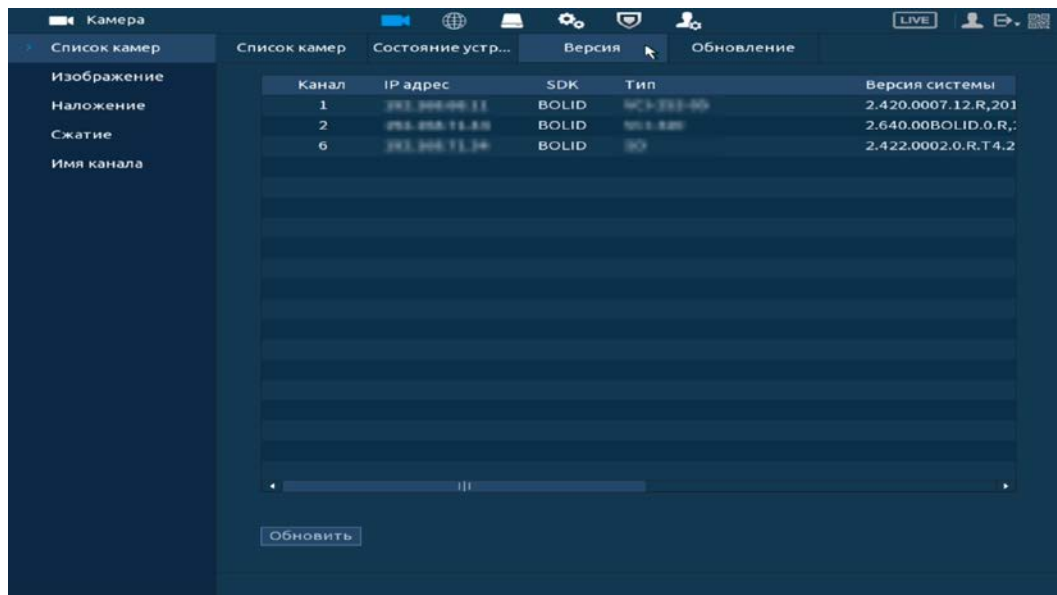

ПРИМЕЧАНИЕ!

Скачать прошивку для обновления возможно на сайте в разделе «Скачать => Прошивки».

Версия прошивки зависит от версии камеры.

1 Выберите из списка устройства для обновления, для более удобного поиска устройств используйте фильтр сортировки (Тип).

 Отключите запись, иначе возможен сбой обновления.

2 Подключите USB-устройство к видеорегистратору.

3 Нажмите на кнопку «Необходимо указать путь к файлу обновления».

4 Выберите файл обновления в расширение («*.bin»).

5 Нажмите на кнопку «Ок» для старта обновления.



Рисунок 10.18 – Интерфейс обновления ПО камер

10.10 ГЛАВНОЕ МЕНЮ. ПУНКТ МЕНЮ ОБСЛУЖИВАНИЯ СИСТЕМЫ «НАГРУЗКА»

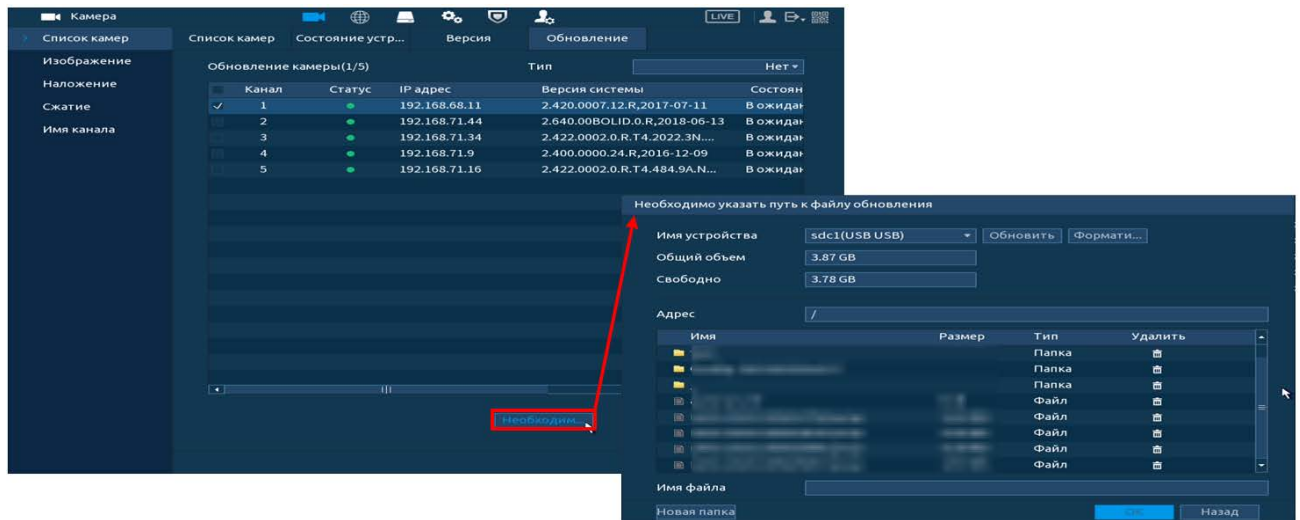

ПРИМЕЧАНИЕ!

Функция доступна только при локальном входе в систему.

Информационное меню показывает сведения о сетевой нагрузке видеорегистратора на данный момент времени (скорость приема данных/скорость отправки, статус подключения устройства). Для просмотра перейдите «Главное меню => Обслуживание системы => Сеть => Нагрузка».

Временной график показывает:

- 1 Красная линия на графике – показывает суммарную скорость входящего потока данных со всех подключенных камер;
- 2 Зеленая линия на графике – показывает скорость исходящего потока данных.



Рисунок 10.19 – Интерфейс просмотра нагрузки

10.11 ГЛАВНОЕ МЕНЮ. ПУНКТ МЕНЮ ОБСЛУЖИВАНИЕ СИСТЕМЫ

«ТЕСТ»

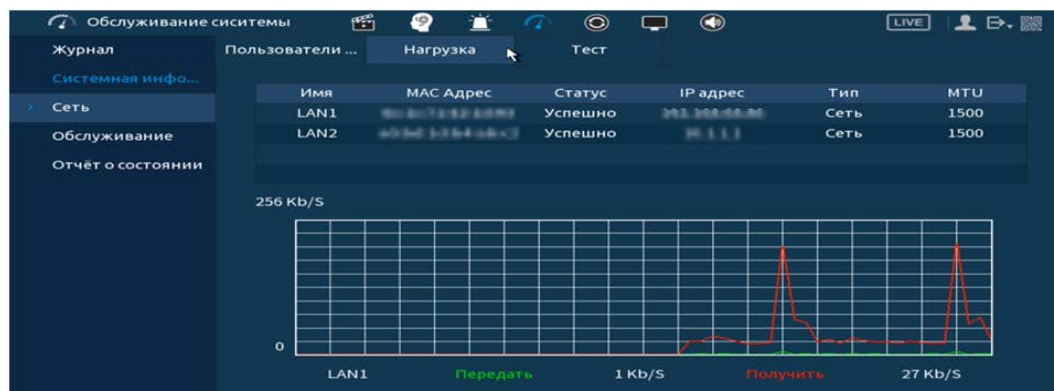

ПРИМЕЧАНИЕ!

Функция доступна только при локальном входе в систему.

10.11.1 Ping сети

- 1 Перейдите «Главное меню => Обслуживание системы => Сеть => Тест», для тестирования сетей передачи данных.
- 2 Для проверки в поле ввода строки «IP назначения» введите IP адрес камеры и нажмите кнопку «Тест».
- 3 В строке результата будет показана средняя задержка, процент потери пакетов и статус состояния сети.





Рисунок 10.20 – Проверка IP-адреса

10.11.2 Резервирование пакетного sniffера

- 1 Подключите USB-устройство к видеорегистратору.
- 2 Нажмите на кнопку «Обновить» для выбора директории записи файла.
- 3 В поле строки «Имя устройства» из выпадающего списка выберите имя вашего устройства.
- 4 Нажмите на кнопку «Обзор» в адресной строке для выбора папки сохранения.
- 5 В появившемся окне (Рисунок 10.21) вы можете выбрать папку для сохранения данных или создать папку, нажав кнопку «Новая папка».
- 6 Для запуска теста анализа трафика нажмите на кнопку  в столбце «Резервирование пакетного sniffера», для завершения, нажмите на кнопку .

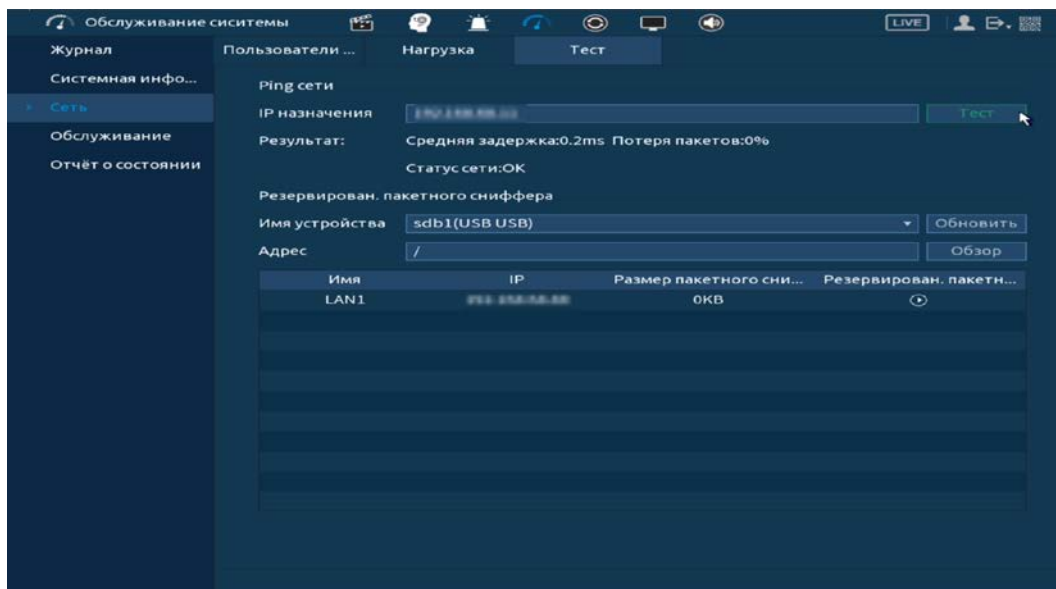
- 7 Файл с результатом тестирования сохранится в формате «Имя сетевого адаптера + время» в указанной папке USB-устройства.
- 8 Воспользовавшись специализированным ПО можно открыть эти файлы на ПК и использовать их для диагностики и решения проблем.



Рисунок 10.21 – Настройка пути сохранения данных

11 ОБЩИЕ НАСТРОЙКИ СИСТЕМЫ

11.1 ГЛАВНОЕ МЕНЮ. ПУНКТ МЕНЮ НАСТРОЙКИ «ОБЩЕЕ»

11.1.1 Базовый

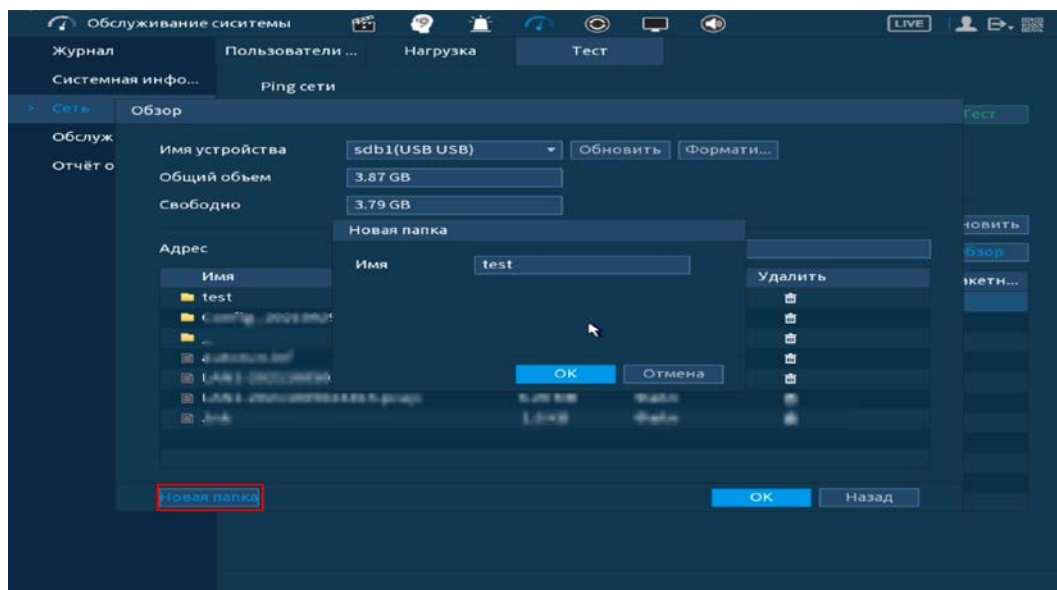
Измените основные настройки, такие как язык системы, имя устройства, автовыход из системы, сетевые настройки и др.





Рисунок 11.1 – Интерфейс настройки общих параметров

Таблица 11.1 – Настройка общих параметров

ПАРАМЕТРЫ	ФУНКЦИИ
Имя устройства	Текстовый идентификатор устройства.
ID уст-ва (RS-485)	Номер устройства. Используется для подключения других устройств. Одно из таких устройств – пульт управления BOLID RC-01.
Язык	Выбор языка интерфейса настроек.
Стандарт видео	Выбор системы кодирования цвета.
Синхр. удаленного устройства	Включение синхронизации.
Мгновенное воспр-е	Установка длительности одного файла постоянной записи.
Авто выход из системы	Установка времени автовыхода из меню (выход авторизованного пользователя).
Синхр. времени в камерах	Включение синхронизации.
Интервал синхронизации	Установка времени синхронизации.

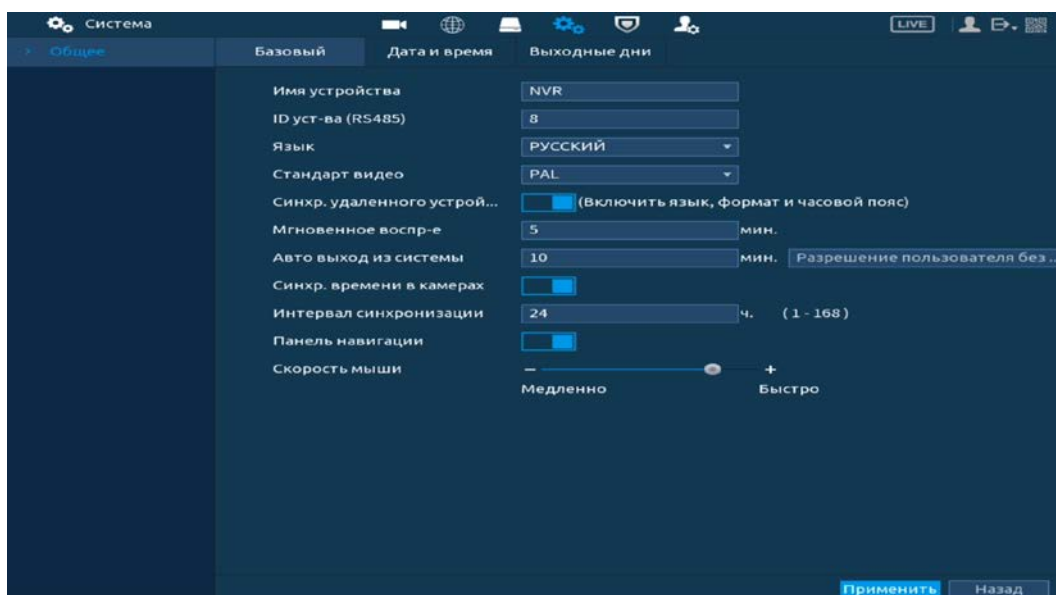
ПАРАМЕТРЫ	ФУНКЦИИ
Панель навигации	Включите панель навигации (См. Панель навигации в режиме просмотра).
Скорость мыши	Установка при помощи бегунка скорости передвижения мыши.
Разрешение пользователя без входа (Мониторинг канала(ов) при выходе из системы)	<p>Выберите из списка каналы, которые не будут просматриваться при выходе пользователя из системы (после выхода выбранные каналы будут блокировать видеопоток с камеры).</p> 

11.1.2 Дата и время

Интерфейс настройки показан на рисунке ниже (Рисунок 11.2).



Рисунок 11.2 – Интерфейс настройки даты и времени

Функции и диапазон значений расширенных настроек даты и времени представлены в таблице ниже (Таблица 11.2).

Таблица 11.2 – Настройка даты и времени

ПАРАМЕТРЫ	ФУНКЦИИ
Системное время	Установка системного времени.
Часовой пояс	Выбор часового пояса из выпадающего списка.

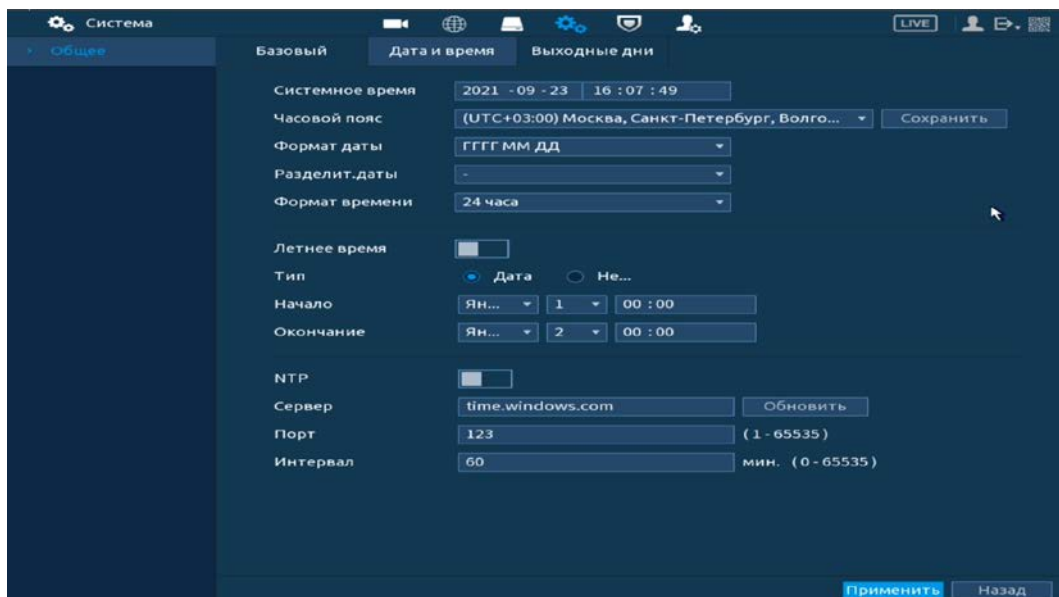
ПАРАМЕТРЫ	ФУНКЦИИ
Формат даты	Выбор формата даты.
Разделит.даты	Выберите из выпадающего списка способ разделения.
Формат времени	24-часовой и 12-часовой форматы времени.
Летнее время (DST)	Выбор начала и окончания летнего периода времени.
Тип	Выберите тип установки даты (дата/неделя).
Начало	Установка времени начала перехода на летнее время.
Окончание	Установка времени окончания перехода на летнее время.
NTP	Включение протокола синхронизации времени по сети.
Сервер	Ввод адреса NTP сервера.
Обновить	Ввод адреса сервера времени.
Порт	Поле ввода порта NTP сервера.
Интервал	Задание периодичности синхронизации устройства с сервером времени.

11.1.3 Выходные дни

Для добавления праздничных дней нажмите на кнопку «Добавить», в появившемся окне, введите наименование, дату праздника, установите длительность и повтор. Для добавления и сохранения праздника нажмите на кнопку «ОК».



Рисунок 11.3 – Интерфейс добавления праздничных дней

12 НАСТРОЙКА ВИДЕОПОТОКА С КАМЕРЫ

12.1 ГЛАВНОЕ МЕНЮ. ПУНКТ МЕНЮ НАСТРОЙКИ «ИЗОБРАЖЕНИЕ»

Основным способом редактирования изображения с потока камеры на видеорегистраторе является панель настроек «Изображение». Для настройки перейдите «Главное меню => Камера => Изображение».

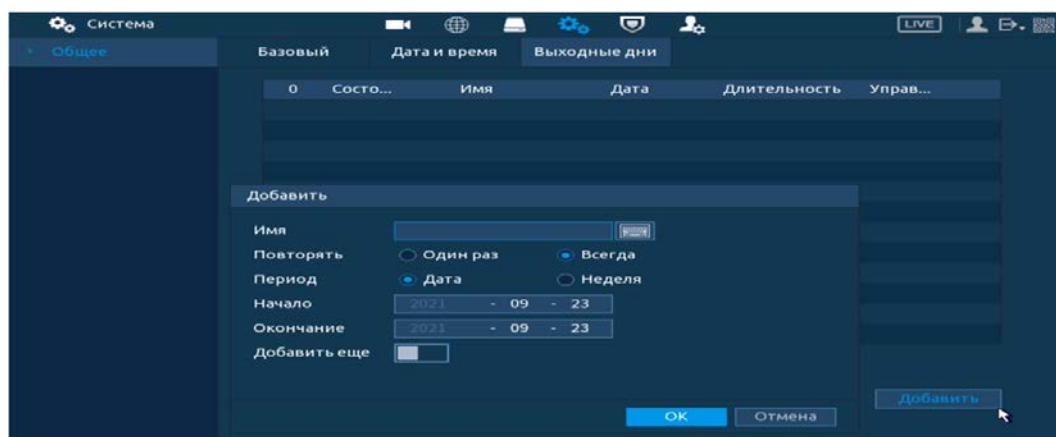



Рисунок 12.1 – Интерфейс настройки изображения

Дополнительно изменить изображение на видеорегистраторе можно:

1 В режиме просмотра через панель навигации.

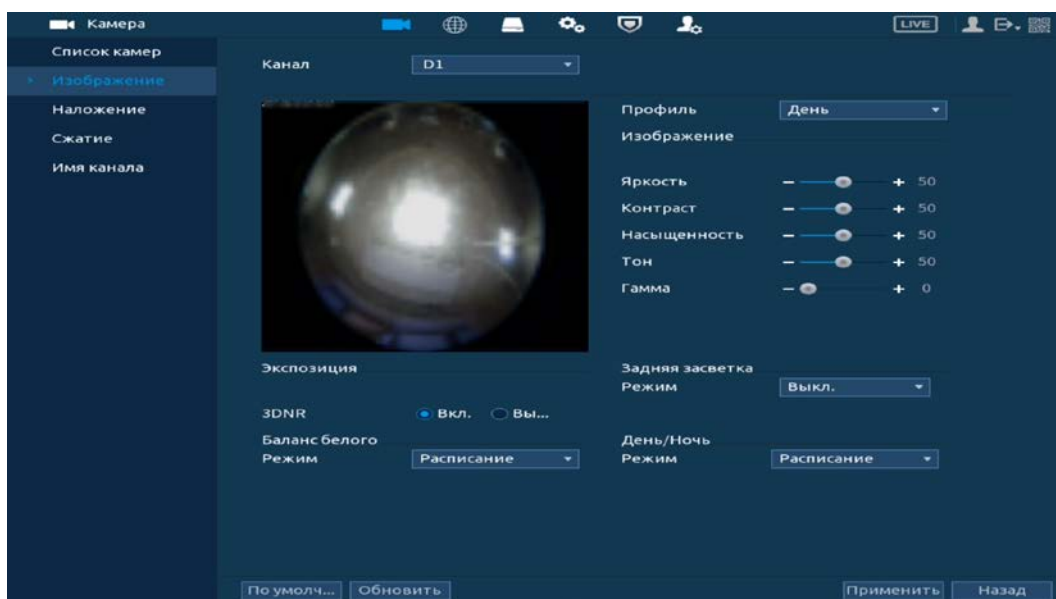
Нажмите на левую клавишу мыши в режиме просмотра и перейдите через визуальный инструмент на панели  в меню редактирования.



Рисунок 12.2 – Переход в меню редактирования изображения через панель навигации

2 Через контекстное меню, в режиме просмотра.



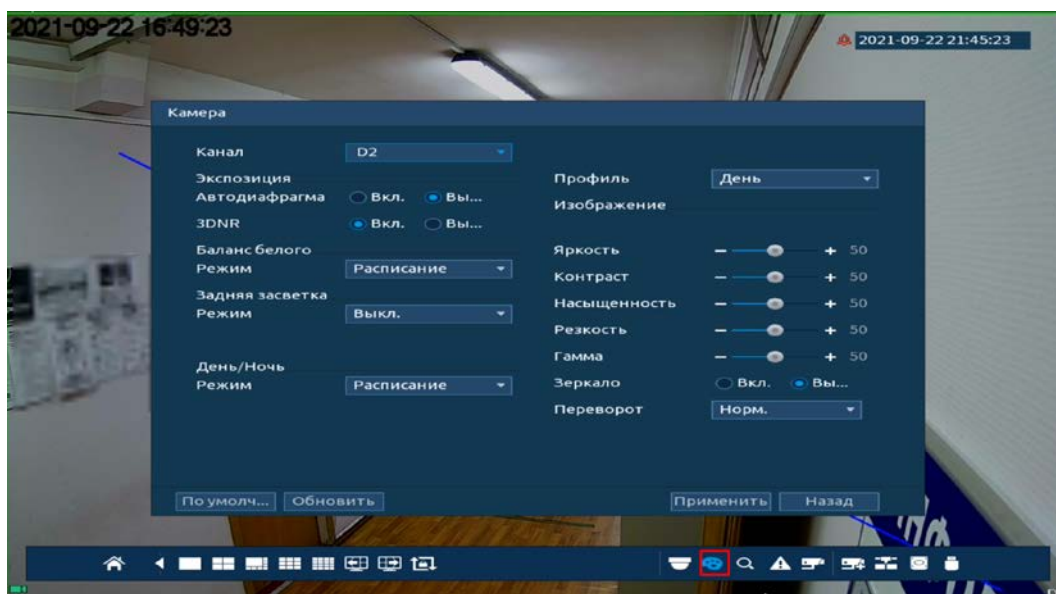

Рисунок 12.3 – Переход в меню редактирования изображения через контекстное меню

Параметры и функции настройки приведены в таблице ниже (Таблица 12.1).

Таблица 12.1 – Функции и диапазоны значений параметров настройки

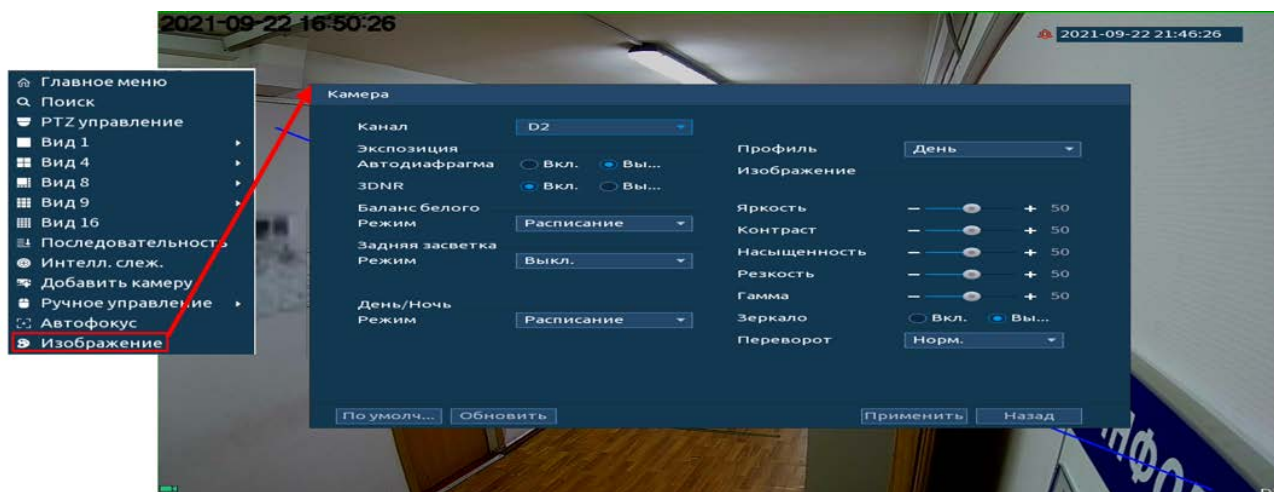
ПАРАМЕТР	ФУНКЦИЯ
Канал	Выбор из выпадающего списка канала для настроек.
Профиль	Конфигурация оптических параметров по профилям: — «День» – профиль для дневной освещенности; — «Ночь» – профиль для ночной освещенности; — «Общий» – нормализованный профиль, может использоваться как единый профиль суток, или как специальный оптический профиль.
Яркость	Настройка общей яркости изображения. Чем больше значение, тем ярче изображение будет. Значение находится в диапазоне от 0 до 100.
Контраст	Настройка контраста видеоизображения. Чем больше численное значение, тем выше контраст. Значение находится в диапазоне от 0 до 100.
Насыщенность	Настройка насыщенности видеоизображения. Чем больше численное значение, тем насыщеннее («чище») цвет. Это значение не оказывает влияния на общую яркость всего видеоизображения. Цвет видеоизображения может становиться слишком сильным при чрезмерно большом значении. Для серой части видеоизображения возможно искажение, если баланс белого неправильный. Значение находится в диапазоне от 0 до 100.

ПАРАМЕТР	ФУНКЦИЯ
Резкость	Настройка уровня резкости края на изображении. Чем больше значение, тем более четким становится край на изображении. На изображении генерируется шум, если значение установлено слишком высоким. Диапазон значений от 0 до 100.
Гамма	Настройка «Гамма коррекции» – порога яркости изображения. Порог яркости изображения регулируется через нелинейный режим регулировки, чтобы улучшить динамический диапазон отображения изображения. Чем больше значение, тем ярче изображение становится. Диапазон значений от 0 до 100. Визуально, при включённой гамма коррекции тёмные области кадра становятся видны лучше, но контрастность светлых участков снижается.
Зеркало	Изображение переворачивается на 180° и выводится в зеркальном отражении.  Функция работает не на всех изделиях.
Переворот	Поворот изображения. Позволяет повернуть изображение в зависимости от способа крепления видеокамеры (доступные режимы: «Норм. (Без поворота)», «90°», «180°» или «270°»).
День/Ночь (Режи)	Функция регулирует работу видеокамеры при переходе в выбранный профиль работы. <ul style="list-style-type: none"> — Цвет (Цветной режим) – функция для цветного (дневной) освещения; — Расписание – автоматически отключаемая/включаемая работа «ИК-фильтра» Съёмка в черно-белом цвете и в полном цвете; — Ч/Б (Черно-белый) – функция для черно-белой (ночной) освещенности.
Баланс белого (Режим)	Режим настройки предназначен для настройки баланса белого цвета, когда снимаемый белый предмет имеет на изображении желтый, синеватый или другие оттенки (но не белый). Это несоответствие белого цвета на изображении вызвано освещением и требует настройки баланса белого цвета.
3D NR	На фоне сниженного уровня сигнала при низкой освещенности шумы становятся сильно заметными. Шумоподавление позволяет компенсировать данный эффект.

ПАРАМЕТР	ФУНКЦИЯ
Задняя засветка (Режим)	Для предотвращения искажения естественных цветов включите/выключите режим освещения.

12.2 ГЛАВНОЕ МЕНЮ. ПУНКТ МЕНЮ НАСТРОЙКИ «СЖАТИЕ»

12.2.1 Аудио/видео

Скорректируйте параметры видеопотоков для лучшего отображения. Для корректировки выберите из выпадающего списка канал, установите тип записи, сжатие, битрейт и т.д.

Система поддерживает дополнительный видеопоток, который может быть использован для передачи видео в интернет или по сети. Потоки не влияют друг на друга.

После установки настроек канала нажмите кнопку «Применить». Далее вы можете скопировать и перенести настройки на другие каналы. Нажмите на кнопку «Применить к» для переноса сохраненных настроек, в появившемся окне выберите канал(ы), на который вы хотите перенести скопированные настройки и нажмите кнопку «ОК» для переноса.







Рисунок 12.4 – Интерфейс настройки видеопотоков

Таблица 12.2 – Настройки видеопотока

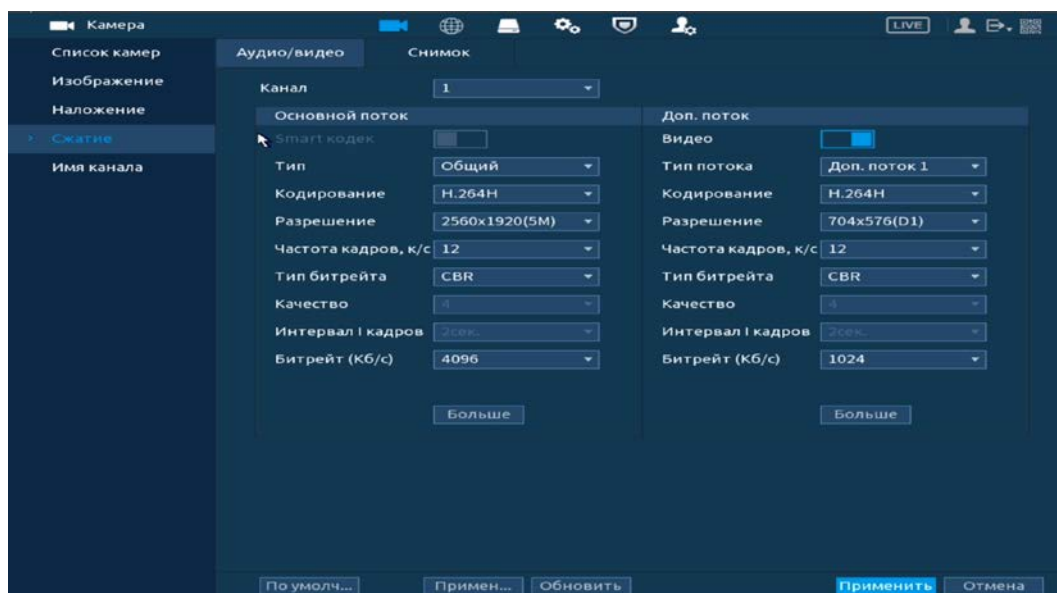
Параметр	Функция
Канал	Выбор из выпадающего списка канала для настроек.
Smart кодек	Включите/Выключите интеллектуальный алгоритм улучшения производительности сжатия.

Параметр	Функция
Тип	Из выпадающего списка выберите тип записи.
Кодирование	Из выпадающего списка выберите режим кодирования конфигурируемого установками видеопотока.  Значение параметра сжатия и разрешение зависит от характеристик подключенной модели видеокамеры.
Разрешение	Выберите пиксельное разрешение видео в зависимости от характеристик подключенного устройства.
Частота кадров, к/с	Выберите из выпадающего списка количество кадров в секунду для выбранного канала. Чем выше значение, тем четче и плавней будет передаваемое изображение. Значения параметра располагается в диапазоне от 1 до 25 с шагом 1.
Тип битрейта	Тип передачи данных.  Значения параметра: «Постоянный» – CBR битрейт передачи данных, «Переменный» – VBR битрейт передачи данных.
Качество	Качество переменного (VBR) типа передачи данных. Значения параметра в диапазоне от 1 до 6 с шагом 1. Значение «6» соответствует лучшему качеству переменного (VBR) типа передачи данных.
Интервал кадров	Интервал между кадрами.
Битрейт (Кб/с)	Из выпадающего списка выберите значение битрейта используемого для передачи потока данных по каналу. Чем больше значение, тем лучше будет передаваемое изображение.  Если нужно ввести значение, которое не присутствует в предоставленном списке, выберите «По сроку (вручную)» и введите значение в появившемся окне ввода.

Нажмите на кнопку «Больше», для дополнительных настроек.





Рисунок 12.5 – Дополнительные аудио настройки

Таблица 12.3 – Дополнительные аудио настройки

ПАРАМЕТР	Функция
Аудио	Включите аудио запись.  Функция включена по умолчанию для основного потока.
Сжатие	Выберите из выпадающего списка формат сжатия (G711a, G711u, PCM, AAC).
Частота	Выберите из выпадающего списка частоту дискретизации звука (8К, 16К).

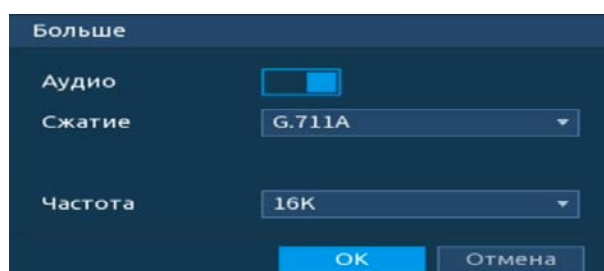
12.2.2 СНИМОК

Настройка параметров формирования видеокadra по времени.



Рисунок 12.6 – Настройка снимка

Таблица 12.4 – Настраиваемые параметры

ПАРАМЕТР	Функция
Канал	Выбор канала для установки настройки.
Размер	Пиксельное разрешение цифрового снимка.
Качество	Служит для задания условного качества изображения. Имеется шесть предустановленных относительных уровней.
Тип	Возможны два режима сохранения изображения: — «Расписание» – постоянное непрерывное сохранение снимков изображения видеосъемки; — «Событие» – сохранение снимков изображения видеосъемки при наступлении контролируемого события.
Интервал	Служит для установки периодичности снимка. Предустановленные значения находится в диапазоне от 1 сек. до 3600 сек.

ПАРАМЕТР	ФУНКЦИЯ
Мом.снимок вручную	Установите количество снимков.

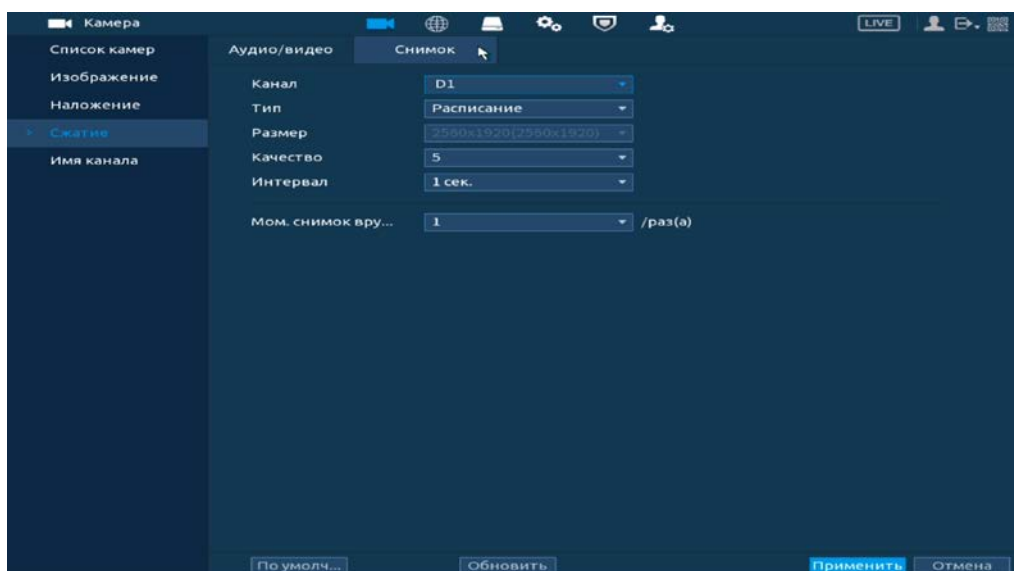
12.3 ГЛАВНОЕ МЕНЮ. ПУНКТ МЕНЮ НАСТРОЙКИ «НАЛОЖЕНИЕ»

12.3.1 Наложение



ВНИМАНИЕ!

Настройки распространяется только на один канал (канал который был выбран для настройки).

Для переноса настроек, нажмите на кнопку «Применить к» и выберите из списка каналы, на которые хотите перенести аналогичные настройки.

- 1 Выберите из выпадающего списка настраиваемый канал.
- 2 Включите параметр наложения для отображения. Строки «Время» и «Имя канала».
- 3 Отображаемый параметр зависит от выбранной функции наложения.



Рисунок 12.7 – Наложенные параметры

- 4 Для ввода текстовой информации нажмите на кнопку «Настройки» в поле «Пользов.поле».
- 5 Включите параметр и введите текст наложения.
- 6 Выберите расположение текста.
- 7 Сохраните наложение.



Рисунок 12.8 – Текстовое наложение

12.3.2 Маска конфиденциальности

- 1 Для настройки приватных зон выберите канал и включите параметр.
- 2 Выберите количество приватных зон.
- 3 Настройте расположение и сохраните изменения.

Интерфейс
в режиме
просмотра

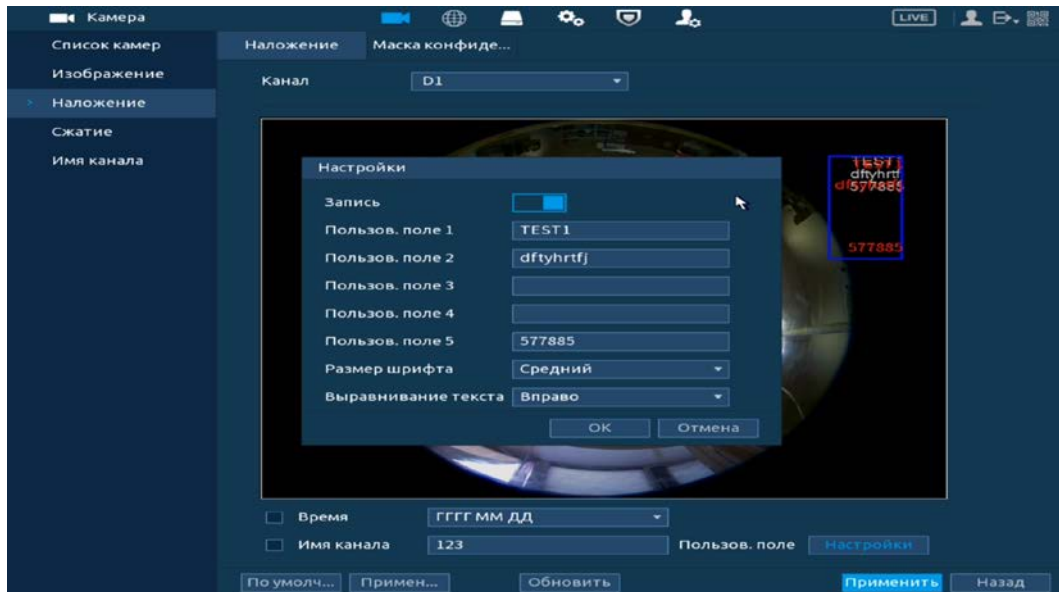

Рисунок 12.9 – Наложение приватных зон на видеопоток

12.4 ГЛАВНОЕ МЕНЮ. ИНФОРМАЦИОННЫЙ ПУНКТ «БИТРЕЙТ»

Для просмотра перейдите «Главное меню => Обслуживание системы => Системная информация => Битрейт». Интерфейс будет отображать информацию о сетевом трафике по каждому каналу. При правильном функционировании, видеопоток с камеры будет идти с минимальной потерей, в противном случае на видеопотоке будут присутствовать шумы, замедленность картинки и т.д.

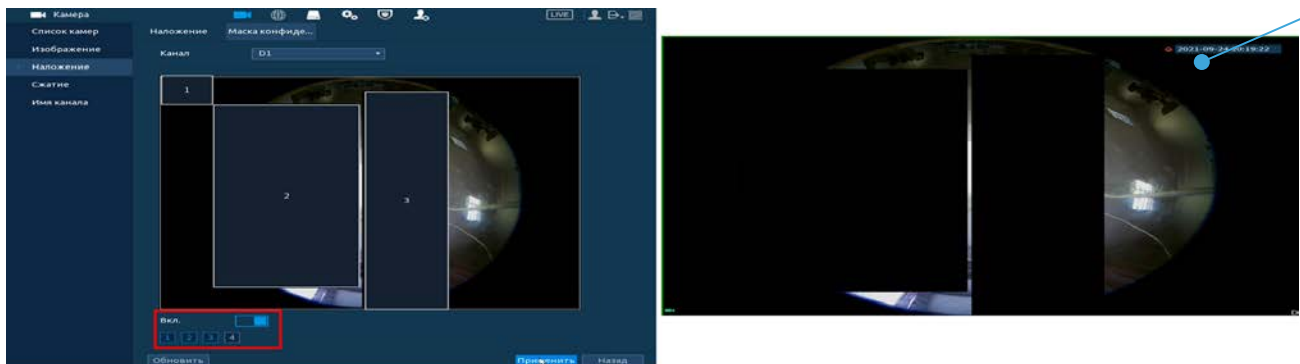

Рисунок 12.10 – Интерфейс просмотра битрейта

12.5 ГЛАВНОЕ МЕНЮ. ПУНКТ МЕНЮ НАСТРОЙКИ «ИМЯ КАНАЛА»

Изменение имени подключенного устройства осуществляется при помощи виртуальной клавиатуры. В дальнейшем измененное имя будет отображаться при просмотре информации о канале.



Рисунок 12.11 – Интерфейс изменения имени канала

13 СОБЫТИЯ

13.1 ГЛАВНОЕ МЕНЮ. ПУНКТ МЕНЮ НАСТРОЙКИ «ВИДЕОДЕТЕКЦИЯ»

13.1.1 Детекция движения

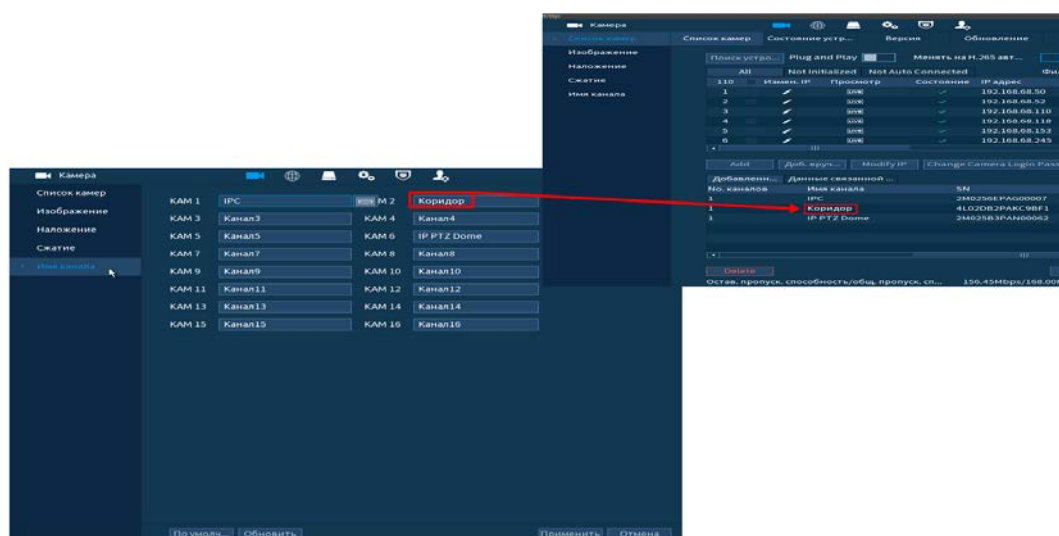
- 1 Включите событие. Срабатывание тревоги происходит при обнаружении движения в заранее настроенной области в просматриваемом радиусе при выполнении видеонаблюдения.
- 2 Выберите из выпадающего списка канал.



Рисунок 13.1 – Настройка события

- 3 Нажмите в строке «Зона» на кнопку «Настройки», в появившемся окне очертите область обнаружения и установите параметры настройки для этой области (для настройки доступны четыре области с различными устанавливаемыми параметрами порога чувствительности).
- 4 Нажмите левую клавишу мыши, для того чтобы очертить область. Для замены чувствительности, наведите мышь на верхнюю часть экрана и во всплывающем окне установите чувствительность и порог области.
 - Параметр «Чувствительность» отвечает за скорость движения объекта в кадре. Чем выше значение, тем на объект с большей скоростью движения будет реагировать устройство;
 - Параметр «Порог» отвечает за размер объекта в кадре. Чем ниже значение, тем на объект с меньшим размером будет реагировать устройство. Соответственно, чем выше будет уровень чувствительности и ниже порог, тем на более мелкие и малоподвижные объекты будет срабатывать детектор движения и, наоборот, при минимальном значении чувствительности и максимальном значении порога, детектор движения будет реагировать только на крупные и быстрые объекты.





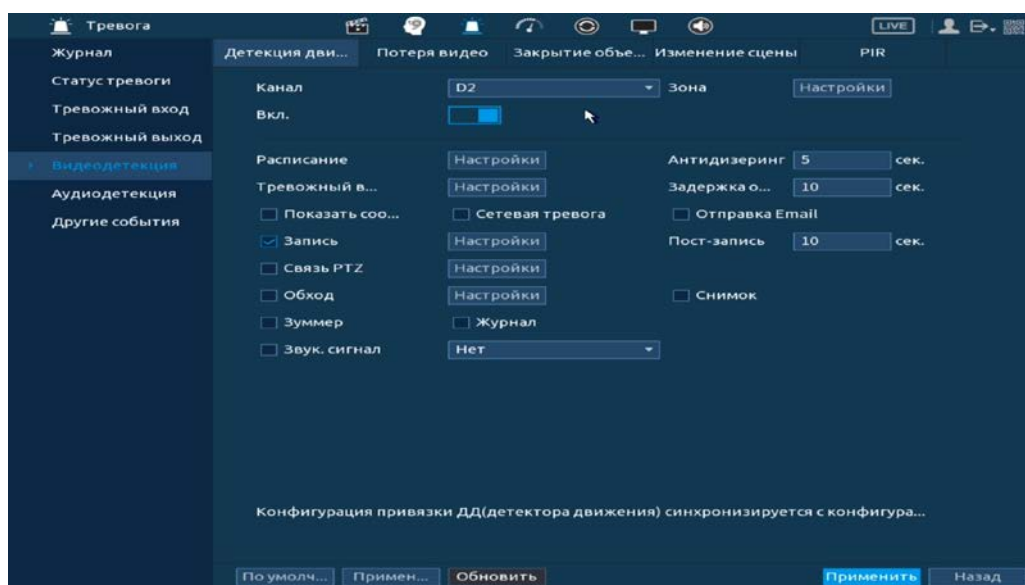

Рисунок 13.2 – Настройка области

5 Установите период работы/бездействия, нажав на кнопку «Настройки» в строке «Расписание», предусмотрены шесть периодов в течение суток для каждого дня недели.

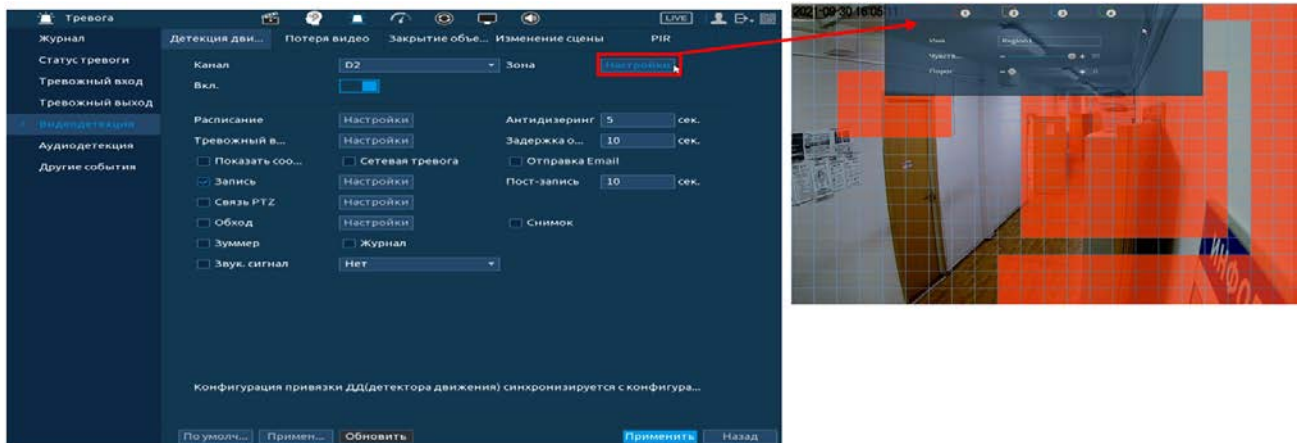
Настройку периода на графическом интерфейсе можно выполнять при помощи корректировки временного интервала на панели. Для этого наведите мышь на временной интервал и нажмите на левую клавишу, скорректируйте интервал.

Если необходимо составить единое расписание для нескольких дней, то перед установкой свяжите дни, нажав  (связанные отмечаются значком ) и установите требуемый режим записи.

Для ручного ввода периода работы/бездействия, нажмите на кнопку  и в появившемся окне, введите временные интервалы и установите дни с такими настройками, поставив флажок.



Рисунок 13.3 – Панель расписания

6 Выберите способ оповещения и установите задержку:

- Антидизеринг – Установите для активности тревожного события. После завершения обнаружения движения система автоматически задерживает сигнал об обнаружении события на заданное время. Другими словами, если поставить этот параметр равным 10 сек., то тревожное событие будет длиться еще 10 сек. с момента окончания его обнаружения. Если в течение 10 секунд происходит еще движение в кадре, то оно также присваивается этому событию. Если движение в кадре происходит на 11-12 секунде после начала первого события, то это будет уже другое событие, которое будет идентифицировано системой отдельно;
- Задержка отключения тревоги – Установите время для задержки после срабатывания тревожного выхода. Доступный диапазон от 10 сек. до 300 сек.;
- Тревожный выход – Установите тревожный выход активации тревоги;
- Показать сообщение – Всплывающее окно оповещения;
- Сетевая тревога – Загрузка тревожного сигнала в сеть. Для работы данного оповещения убедитесь, что настроена и правильно работает функция сетевого меню «Удаленный журнал». Для проверки/настройки перейдите «Главное меню => Сеть»;
- Отправка Email – Отправка уведомления о тревоги на электронную почту. Для настройки/изменения перейдите «Главное меню => Сеть => Эл.почта»;
- Запись – Установить канал записи по событию (по умолчанию выбран настраиваемый канал);
- Пост-запись – Установите время для продолжения записи после сигнала тревоги. Доступный диапазон от 10 сек. до 300 сек.;
- Связь PTZ – Установите параметры работы PTZ при срабатывании видео события. Нажмите на кнопку и установите номер предустановки (настройка предустановки устанавливается на самой камере, здесь указывается только номер);
- Снимок – Снимок экрана после срабатывания события;
- Обход – Включение обхода на канал. Для установки раскладки при срабатывании перейдите «Главное меню => Дисплей => Параметры обхода => Главный экран»;
- Зуммер – Звуковое оповещение;
- Журнал – Информация об ошибке будет отображаться «Главное меню => Тревога => Журнал »;

— Звук.сигнал – Для правильной работы оповещения к аудиовыходу видеорегистратора подключите периферийное устройство (колонки) и выберите файл оповещения. Если не был загружен файл оповещения, перейдите «Главное меню => Аудио => Управление файлами» и добавьте файл оповещения.

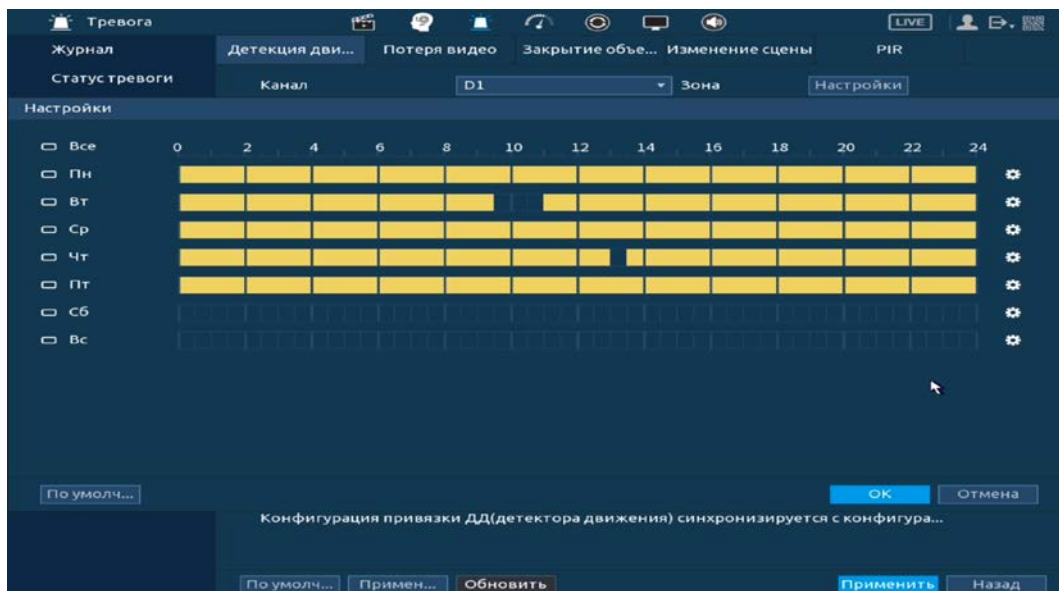
7 Сохраните настройку.

8 После окончания настройки Вы можете скопировать и перенести настройки на другие каналы. Нажмите на кнопку «Применить к», в появившемся окне выберите канал(ы), на который вы хотите перенести скопированные настройки и нажмите кнопку «ОК» для переноса.



Рисунок 13.4 – Копирование настроек на другие каналы

13.1.2 Потеря видео

- 1 Включите событие. Срабатывание тревоги происходит после потери видеопотока с камеры.
- 2 Выберите из выпадающего списка номер канала.



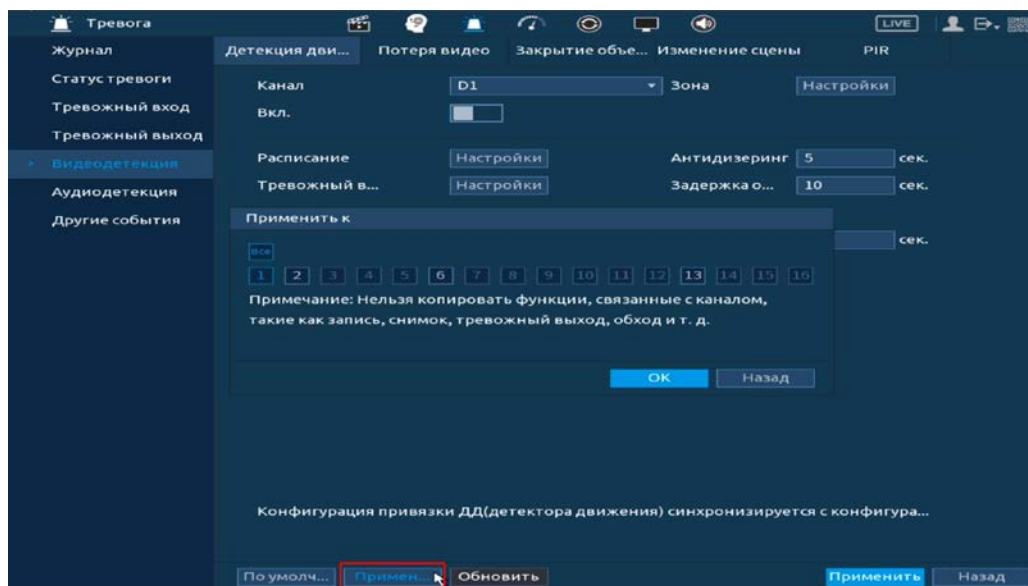



Рисунок 13.5 – Интерфейс настройки потери видео

3 Установите период работы/бездействия, нажав на кнопку «Настройки» в строке «Расписание», предусмотрены шесть периодов в течение суток для каждого дня недели. Настройку периода на графическом интерфейсе можно выполнять при помощи корректировки временного интервала на панели. Для этого наведите мышь на временной интервал и нажмите на левую клавишу мыши, скорректируйте интервал.

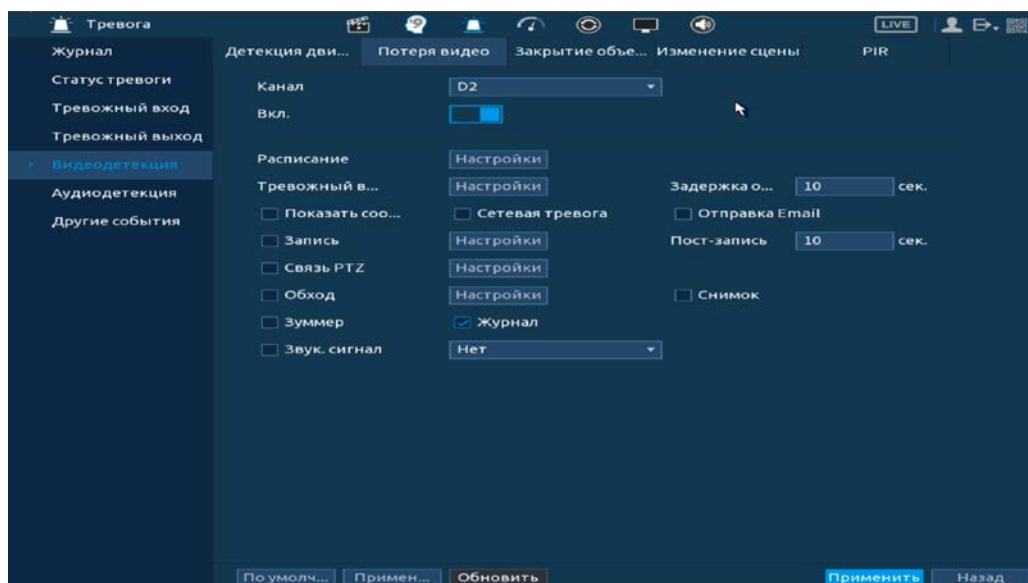
Если необходимо составить единое расписание для нескольких дней, то перед установкой свяжите дни, нажав  (связанные отмечаются значком ) и установите требуемый режим записи.

Для ручного ввода периода работы/бездействия, нажмите на кнопку  и в появившемся окне, введите временные интервалы и установите дни с такими настройками, поставив флажок.



Рисунок 13.6 – Панель расписания

4 Выберите способ оповещения и установите задержку:

- Задержка отключения тревоги – Установите время для задержки после срабатывания тревожного выхода. Доступный диапазон от 10 сек. до 300 сек.;
- Тревожный выход – Установите тревожный выход активации тревоги;
- Показать сообщение – Всплывающее окно оповещения;
- Сетевая тревога – Загрузка тревожного сигнала в сеть. Для работы данного оповещения убедитесь, что настроена и правильно работает функция сетевого меню «Удаленный журнал». Для проверки/настройки перейдите «Главное меню => Сеть»;
- Отправка Email – Отправка уведомления о тревоги на электронную почту. Для настройки/изменения перейдите «Главное меню => Сеть => Эл.почта»;

- Запись – Установить канал записи по событию (по умолчанию выбран настраиваемый канал);
- Пост-запись – Установите время для продолжения записи после сигнала тревоги. Доступный диапазон от 10 сек. до 300 сек.;
- Связь PTZ – Установите параметры работы PTZ при срабатывании видео события. Нажмите на кнопку и установите номер предустановки (настройка предустановки устанавливается на самой камере, здесь указывается только номер);
- Снимок – Снимок экрана после срабатывания события;
- Обход – Включение обхода на канал. Для установки раскладки при срабатывании перейдите «Главное меню => Дисплей => Параметры обхода => Главный экран»;
- Зуммер – Звуковое оповещение;
- Журнал – Информация об ошибке будет отображаться «Главное меню => Тревога => Журнал»;
- Звук.сигнал – Для правильной работы оповещения к аудиовыходу видеорегистратора подключите периферийное устройство (колонки) и выберите файл оповещения. Если не был загружен файл оповещения, перейдите «Главное меню => Аудио => Управление файлами» и добавьте файл оповещения.

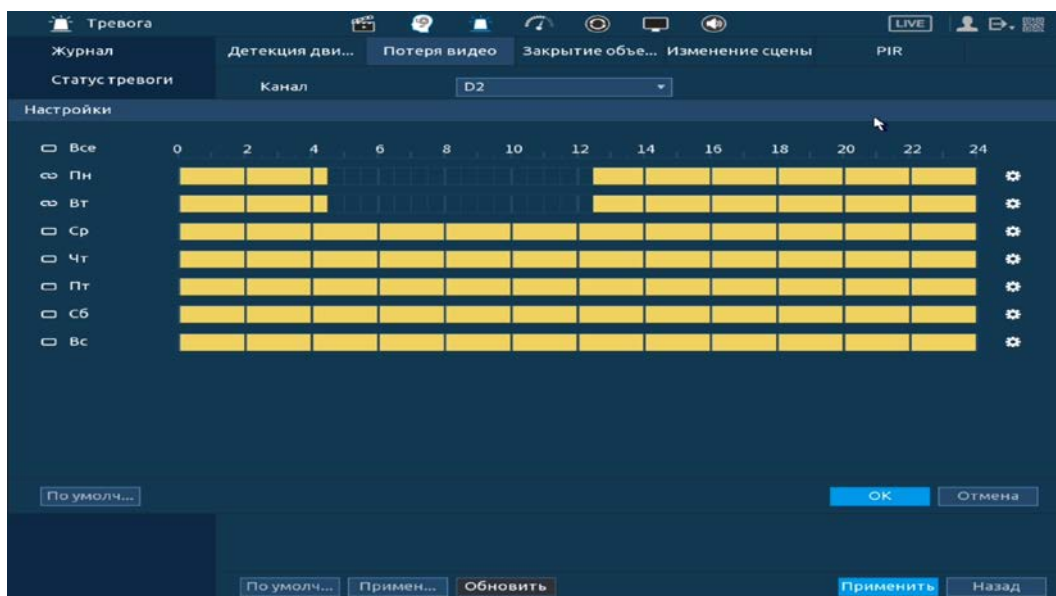
5 Сохраните настройку.

6 После окончания настройки вы можете скопировать и перенести настройки на другие каналы. Нажмите на кнопку «Применить к», в появившемся окне выберите канал(ы), на который вы хотите перенести скопированные настройки и нажмите кнопку «ОК» для переноса.



Рисунок 13.7 – Копирование настроек на другие каналы

13.1.3 Закрытие объектива

- 1 Включите событие. Срабатывание тревоги происходит при закрытии или расфокусировки объектива.
- 2 Выберите из выпадающего списка номер канала и включите событие.



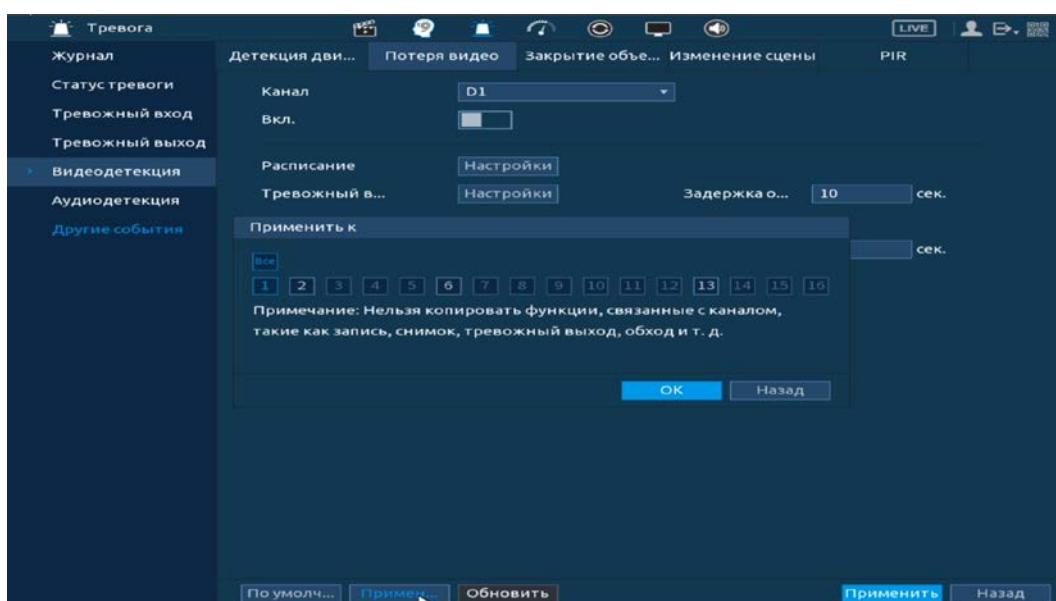

Рисунок 13.8 – Интерфейс настройки закрытия объектива

- 3 Установите период работы/бездействия, нажав на кнопку «Настройки» в поле расписания, предусмотрены шесть периодов в течение суток для каждого дня недели. Настройку периода на графическом интерфейсе можно выполнять при помощи корректировки временного интервала на панели. Для этого наведите мышь на временной интервал и нажмите на левую клавишу мыши, скорректируйте интервал.

Если необходимо составить единое расписание для нескольких дней то, перед установкой свяжите дни, нажав  (связанные отмечаются значком ) и установите требуемый режим записи.

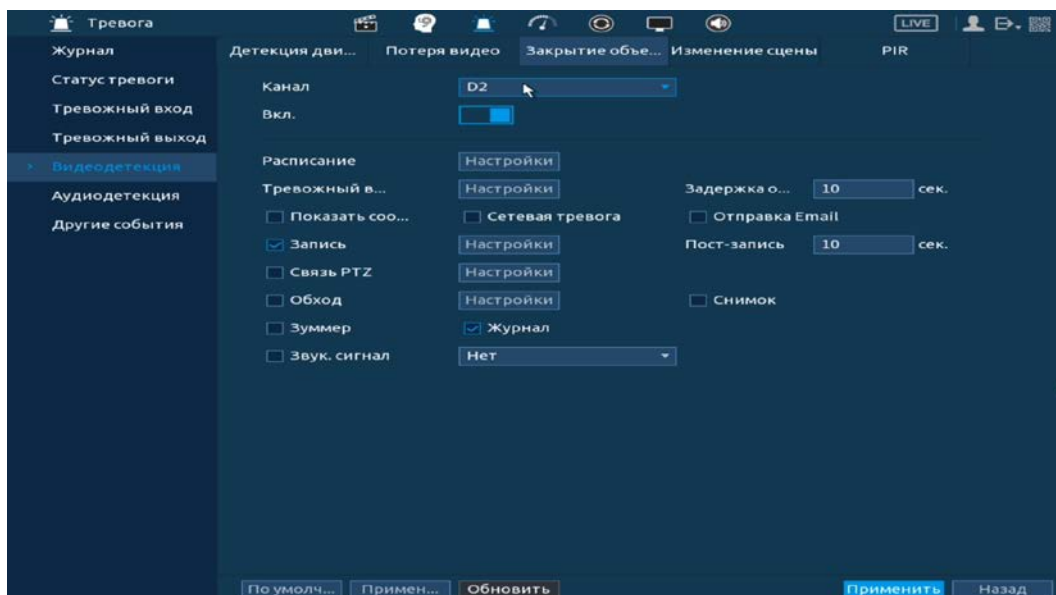



Рисунок 13.9 – Панель расписания

Для ручного ввода периода работы/бездействия, нажмите на кнопку  и в появившемся окне, введите временные интервалы и установите дни с такими настройками, поставив флажок.

4 Выберите способ оповещения и установите задержку:

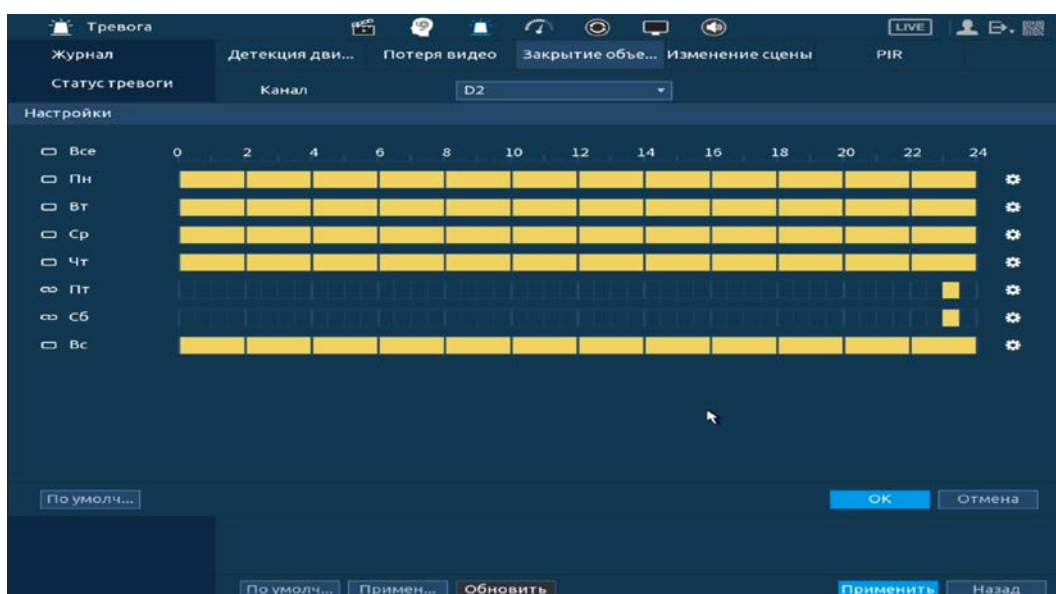
- Задержка отключения тревоги – Установите время для задержки после срабатывания тревожного выхода. Доступный диапазон от 10 сек. до 300 сек.;
- Тревожный выход – Установите тревожный выход активации тревоги;
- Показать сообщение – Всплывающее окно оповещения;
- Сетевая тревога – Загрузка тревожного сигнала в сеть. Для работы данного оповещения убедитесь, что настроена и правильно работает функция сетевого меню «Удаленный журнал». Для проверки/настройки перейдите «Главное меню => Сеть»;
- Отправка Email – Отправка уведомления о тревоги на электронную почту. Для настройки/изменения перейдите «Главное меню => Сеть => Эл.почта»;
- Запись – Установить канал записи по событию (по умолчанию выбран настраиваемый канал);
- Пост-запись – Установите время для продолжения записи после сигнала тревоги. Доступный диапазон от 10 сек. до 300 сек.;
- Связь PTZ – Установите параметры работы PTZ при срабатывании видео события. Нажмите на кнопку и установите номер предустановки (настройка предустановки устанавливается на самой камере, здесь указывается только номер);
- Снимок – Снимок экрана после срабатывания события;
- Обход – Включение обхода на канал. Для установки раскладки при срабатывании перейдите «Главное меню => Дисплей => Параметры обхода => Главный экран»;
- Зуммер – Звуковое оповещение;
- Журнал – Информация об ошибке будет отображаться «Главное меню => Тревога => Журнал»;
- Звук.сигнал – Для правильной работы оповещения к аудиовыходу видеорегистратора подключите периферийное устройство (колонки) и выберите файл оповещения. Если не был загружен файл оповещения, перейдите «Главное меню => Аудио => Управление файлами» и добавьте файл оповещения.

5 Сохраните настройку.

6 После окончания настройки вы можете скопировать и перенести настройки на другие каналы. Нажмите на кнопку «Применить к», в появившемся окне выберите канал(ы), на который вы хотите перенести скопированные настройки и нажмите кнопку «ОК» для переноса.



Рисунок 13.10 – Копирование настроек на другие каналы

13.1.4 Изменение сцены

- 1 Включите событие. Срабатывание тревоги происходит при изменении сцены просмотра.
- 2 Выберите из выпадающего списка настраиваемый канал.



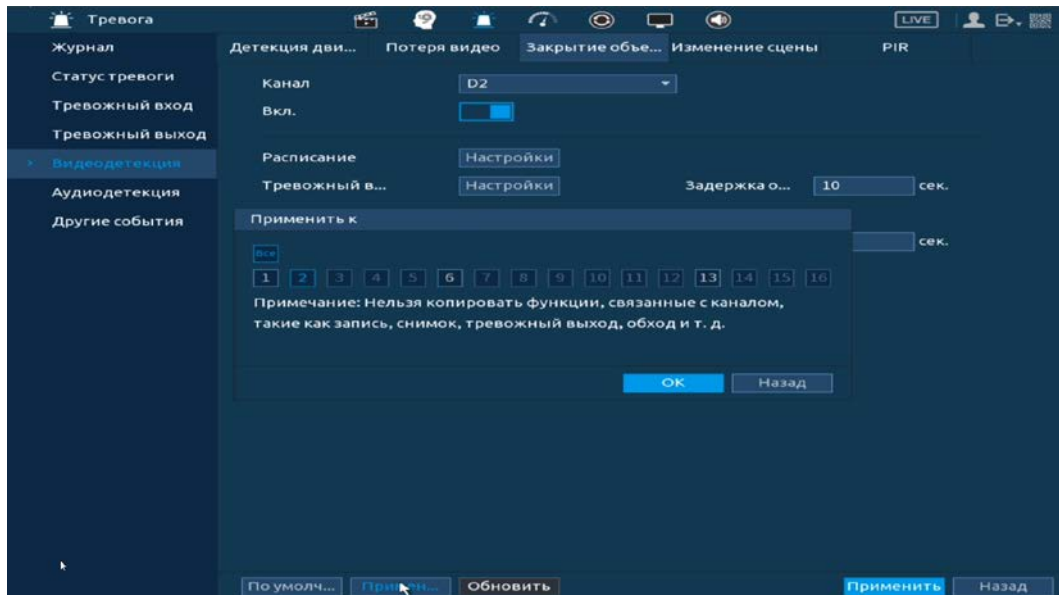



Рисунок 13.11 – Настройка изменения сцены

- 3 Установите период работы/бездействия, нажав на кнопку «Настройки» в строке расписание. Настройку периода на графическом интерфейсе можно выполнять при помощи корректировки временного интервала на панели. Для этого наведите мышь на временной интервал и нажмите на левую клавишу мыши, скорректируйте интервал. Если необходимо составить единое расписание для нескольких дней то, перед установкой свяжите дни, нажав  (связанные отмечаются значком ) и установите требуемый режим записи.

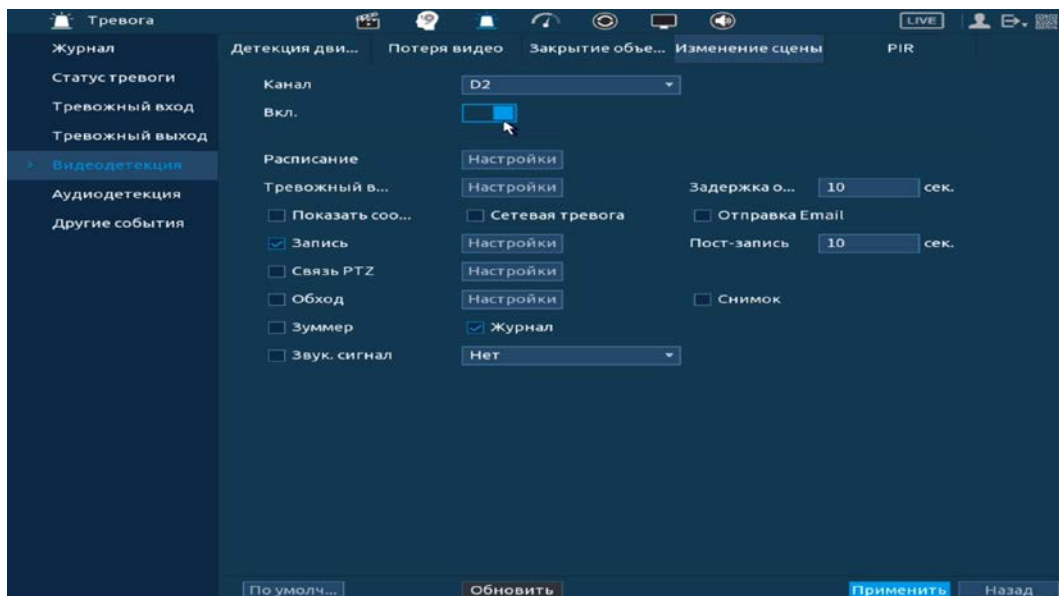
Для ручного ввода периода работы/бездействия, нажмите на кнопку  и в появившемся окне, введите временные интервалы и установите дни с такими настройками, поставив флажок.



Рисунок 13.12 – Панель расписания

4 Выберите способ оповещения и установите задержку:

- Задержка отключения тревоги – Установите время для задержки после срабатывания тревожного выхода. Доступный диапазон от 10 сек. до 300 сек.;
- Тревожный выход – Установите тревожный выход активации тревоги;
- Показать сообщение – Всплывающее окно оповещения;
- Сетевая тревога – Загрузка тревожного сигнала в сеть. Для работы данного оповещения убедитесь, что настроена и правильно работает функция сетевого меню «Удаленный журнал». Для проверки/настройки перейдите «Главное меню => Сеть»;
- Отправка Email – Отправка уведомления о тревоги на электронную почту. Для настройки/изменения перейдите «Главное меню => Сеть => Эл.почта»;
- Запись – Установить канал записи по событию (по умолчанию выбран настраиваемый канал);
- Пост-запись – Установите время для продолжения записи после сигнала тревоги. Доступный диапазон от 10 сек. до 300 сек.;
- Связь PTZ – Установите параметры работы PTZ при срабатывании видео события. Нажмите на кнопку и установите номер предустановки (настройка предустановки устанавливается на самой камере, здесь указывается только номер);
- Снимок – Снимок экрана после срабатывания события;

- Обход – Включение обхода на канал. Для установки раскладки при срабатывании перейдите «Главное меню => Дисплей => Параметры обхода => Главный экран»;
- Зуммер – Звуковое оповещение;
- Журнал – Информация об ошибке будет отображаться «Главное меню => Тревога => Журнал»;
- Звук.сигнал – Для правильной работы оповещения к аудиовыходу видеорегистратора подключите периферийное устройство (колонки) и выберите файл оповещения. Если не был загружен файл оповещения, перейдите «Главное меню => Аудио => Управление файлами» и добавьте файл оповещения.

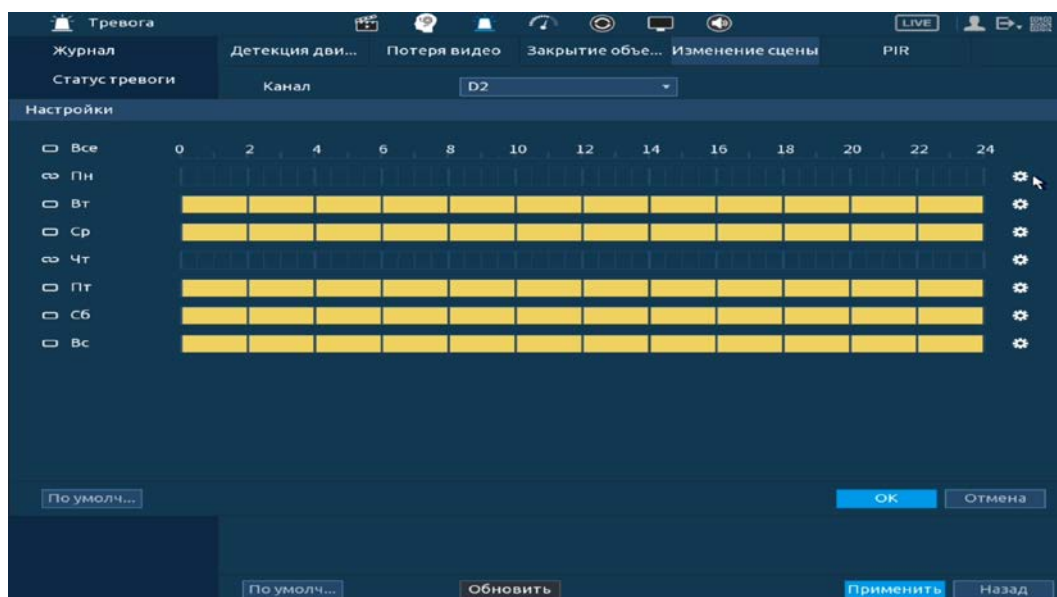
5 Сохраните настройку.

13.1.5 PIR (Тревога по ИК датчику)

Включение события по ИК датчику повышает точность и достоверность при обнаружении движения. После включения функция фильтрует тревогу по заданной чувствительности, таким образом можно избежать ложных срабатываний, например, таких, как движение листвы или насекомых.

- 1 Для настройки выберите из выпадающего списка канал. Функция работает только с камерами, поддерживающими функцию.
- 2 Включите функцию. После отключения тревоги по ИК датчику, события будут иметь только общий эффект.



Рисунок 13.13 – Интерфейс настройки параметров

- 3 Нажмите в строке «Зона» на кнопку «Настройки», в появившемся окне очертите область обнаружения и установите параметры настройки для этой области (для настройки доступны четыре области с различными устанавливаемыми параметрами порога чувствительности).

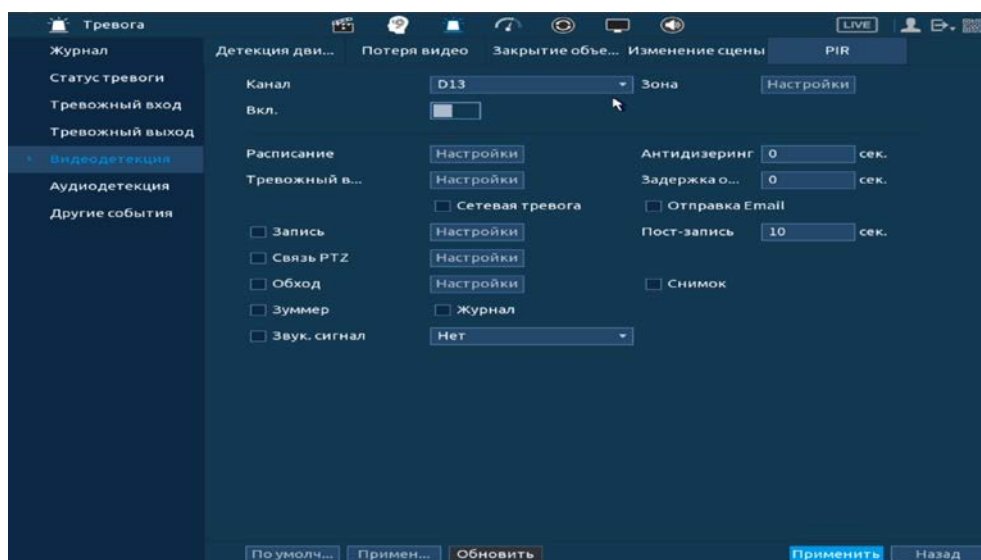

4 Нажмите левую клавишу мыши, для того чтобы очертить область. Для замены чувствительности, наведите мышь на верхнюю часть экрана и всплывающем окне установите чувствительность и порог области.

- Параметр «Чувствит.» отвечает за скорость движения объекта в кадре. Чем выше значение, тем на объект с большей скоростью движения будет реагировать устройство;
- Параметр «Порог» отвечает за размер объекта в кадре. Чем ниже значение, тем на объект с меньшим размером будет реагировать устройство.

Соответственно, чем выше будет уровень чувствительности и ниже порог, тем на более мелкие и малоподвижные объекты будет срабатывать детектор движения и, наоборот, при минимальном значении чувствительности и максимальном значении порога, детектор движения будет реагировать только на крупные и быстрые объекты.

5 Установите период работы/бездействия, нажав на кнопку «Настройки» в строке расписание, предусмотрены шесть периодов в течение суток для каждого дня недели.

Настройку периода на графическом интерфейсе можно выполнять при помощи корректировки временного интервала на панели. Для этого наведите мышь на временной интервал и нажмите на левую клавишу, скорректируйте интервал.

Если необходимо составить единое расписание для нескольких дней, то перед установкой свяжите дни, нажав  (связанные отмечаются значком ) и установите требуемый режим записи.

Для ручного ввода периода работы/бездействия, нажмите на кнопку «Задать» и в появившемся окне, введите временные интервалы и установите дни с такими настройками, поставив флажок.

6 Выберите способ оповещения и установите задержку:

- Антидизеринг – Установите для активности тревожного события. После завершения обнаружения движения система автоматически задерживает сигнал об обнаружении события на заданное время. Другими словами, если поставить этот параметр равным 10 сек., то тревожное событие будет длиться еще 10 сек. с момента окончания его обнаружения. Если в течение 10 секунд происходит еще движение в кадре, то оно также присваивается этому событию. Если движение в кадре происходит на 11-12 секунде после начала первого события, то это будет уже другое событие, которое будет идентифицировано системой отдельно;
- Задержка отключения тревоги – Установите время для задержки после срабатывания тревожного выхода. Доступный диапазон от 10 сек. до 300 сек.;
- Тревожный выход – Установите тревожный выход активации тревоги;

- Показать сообщение – Всплывающее окно оповещения;
- Сетевая тревога – Загрузка тревожного сигнала в сеть. Для работы данного оповещения убедитесь, что настроена и правильно работает функция сетевого меню «Удаленный журнал». Для проверки/настройки перейдите «Главное меню => Сеть»;
- Отправка Email – Отправка уведомления о тревоги на электронную почту. Для настройки/изменения перейдите «Главное меню => Сеть => Эл.почта»;
- Запись – Установить канал записи по событию (по умолчанию выбран настраиваемый канал);
- Пост-запись – Установите время для продолжения записи после сигнала тревоги. Доступный диапазон от 10 сек. до 300 сек.;
- Связь PTZ – Установите параметры работы PTZ при срабатывании видео события. Нажмите на кнопку и установите номер предустановки (настройка предустановки устанавливается на самой камере, здесь указывается только номер);
- Снимок – Снимок экрана после срабатывания события;
- Обход – Включение обхода на канал. Для установки раскладки при срабатывании перейдите «Главное меню => Дисплей => Параметры обхода => Главный экран»;
- Зуммер – Звуковое оповещение;
- Журнал – Информация об ошибке будет отображаться «Главное меню => Тревога => Журнал»;
- Звук.сигнал – Для правильной работы оповещения к аудиовыходу видеорегистратора подключите периферийное устройство (колонки) и выберите файл оповещения. Если не был загружен файл оповещения, перейдите «Главное меню => Аудио => Управление файлами» и добавьте файл оповещения.

7 Сохраните настройку.

8 После окончания настройки вы можете скопировать и перенести настройки на другие каналы. Нажмите на кнопку «Применить к», в появившемся окне выберите канал(ы), на который вы хотите перенести скопированные настройки и нажмите кнопку «ОК» для переноса.

13.2 ГЛАВНОЕ МЕНЮ. ПУНКТ МЕНЮ НАСТРОЙКИ «ТРЕВОЖНЫЙ ВЫХОД»

При активном статусе тревожного выхода установите параметры записи. Возможна настройка для каждого тревожного выхода отдельно (Расписание/Постоянная/Выкл.). Для сброса на настройки по умолчанию, нажмите на кнопку «ОК» в строке «Сброс тревоги».



Рисунок 13.14 – Настройка записи по тревожному выходу

Для дополнительного перехода в раздел настройки перейдите «Контекстное меню => Ручное управление => Режим тревоги».

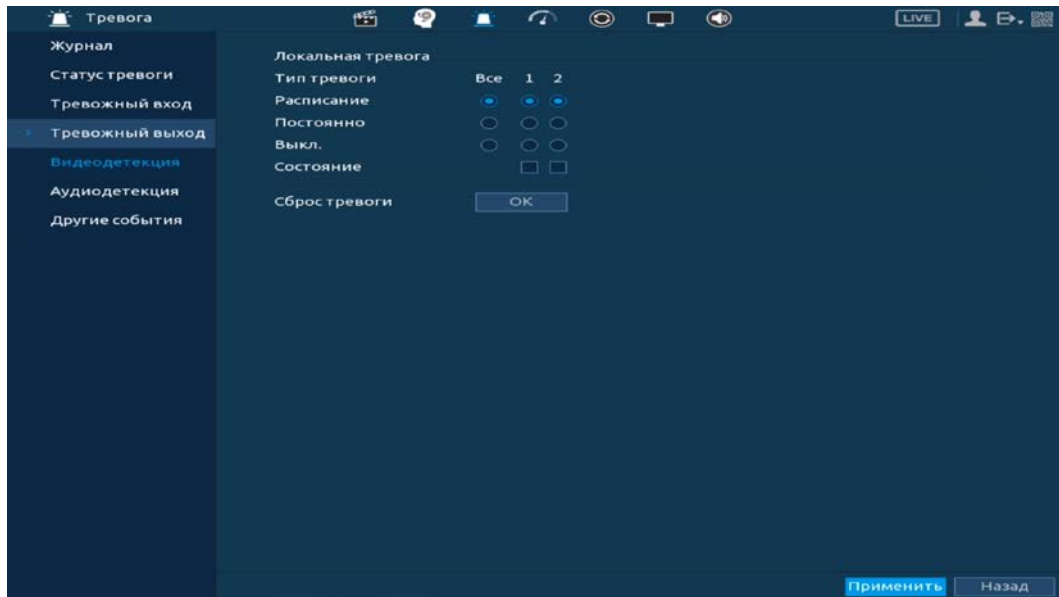

Рисунок 13.15 – Настройка записи по тревожному выходу

14 НАСТРОЙКА АРХИВИРОВАНИЯ

14.1 ГЛАВНОЕ МЕНЮ. ПУНКТ МЕНЮ НАСТРОЙКИ «РАСПИСАНИЕ»

Для настройки расписания записи и снимка на видеорегистраторе перейдите «Главное меню => Запись => Расписание».

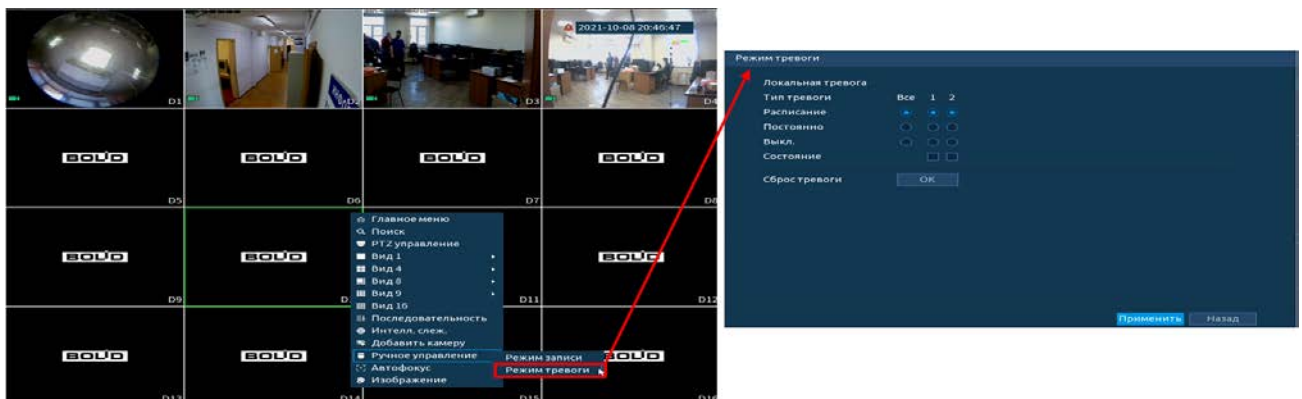
14.1.1 Запись



Рисунок 14.1 – Настройка расписания записи на устройства

- 1 Из выпадающего списка выберите канал для формирования еженедельного расписания записи.
- 2 Установите время предзаписи.
- 3 При наличии на устройстве нескольких HDD возможно установить один из них в качестве резервного.

📖 Для установки резервной работы перейдите «Главное меню => Запись => Диспетчер дисков» из выпадающего списка в столбце «Свойства» выберите «Резервирование»;

📖 На резервный HDD будут сохраняться копии только записанных видео, видеокadres сохраняться не будут.



Рисунок 14.2 – Управление HDD

- 4 Включите ANR (см. Рисунок 14.1) во избежание потери видеоданных с потока при сбое соединения.

📖 Установите максимальное значение периода загрузки. IPC может загрузить файл записи только в течение указанного периода;

📖 Функция работает только при наличии SD-карты на камере.

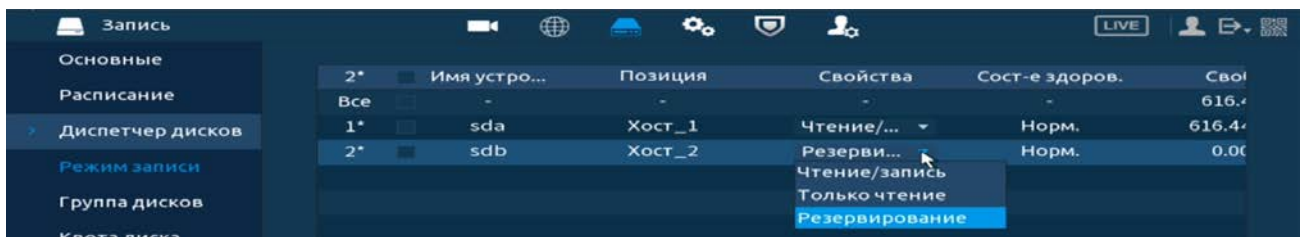

- 5 Установка расписания на графическом интерфейсе производится по событиям. Выберите из списка событие.



Рисунок 14.3 – Панель событий

**ВНИМАНИЕ!**

Убедитесь, что запись по событию на канале включена, для этого перейдите «Главное меню => Тревога, «Главное меню => Видеоаналитика».

- 6 Далее наведите мышь на временной интервал и нажмите на левую клавишу мыши для нанесения события на интервал.
- 7 Если необходимо составить единое расписание для нескольких дней, то перед установкой свяжите дни, нажав  (связанные отмечаются значком ) и установите требуемый режим записи.





Рисунок 14.4 – Настройка расписания записи

- 8 Для ручного ввода расписания нажмите на кнопку .
- 9 Введите время для периода.
- 10 Выберите событие для этого периода
- 11 Установите день недели для настройки.

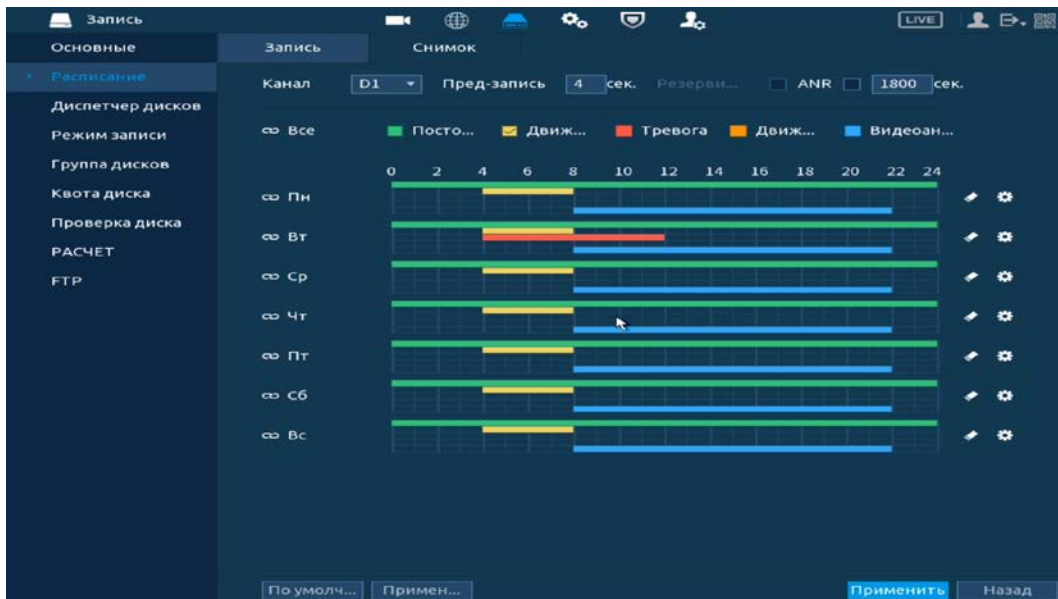

Рисунок 14.5 – Настройка расписания записи

12 Сохраните настройку.

13 После окончания настройки вы можете скопировать и перенести настройки на другие каналы. Нажмите на кнопку «Применить к», в появившемся окне выберите канал(лы), на который вы хотите перенести скопированные настройки и нажмите кнопку «Ок».

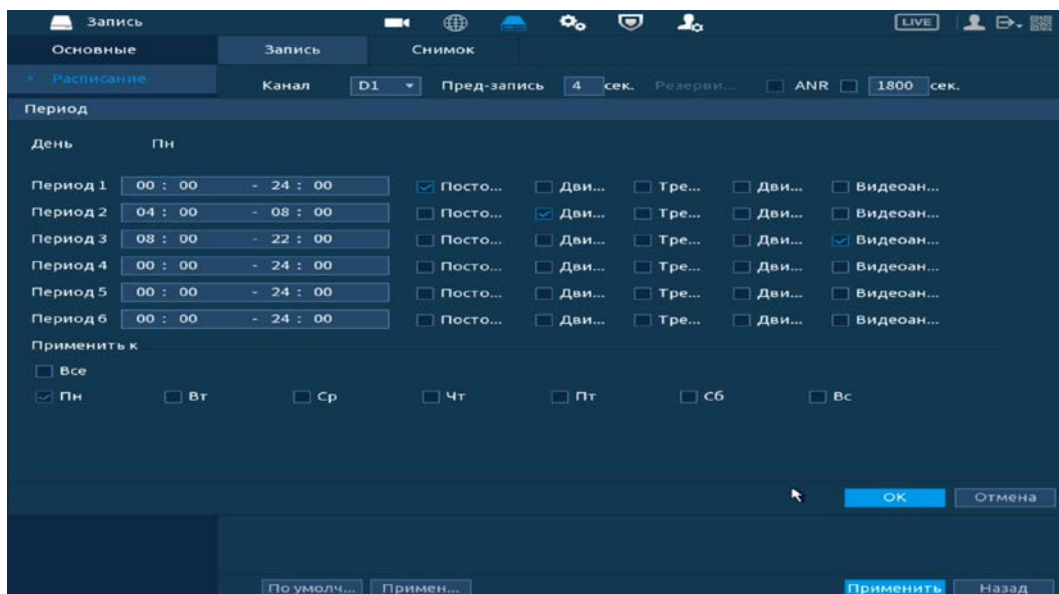

Рисунок 14.6 – Копирование настроек на другие каналы

14.1.2 Снимок

- 1 Установите настраиваемый канал для формирования еженедельного расписания выполнения снимков по дням недели.
- 2 Установка расписания на графическом интерфейсе производится по событиям. Выберите из списка событие.

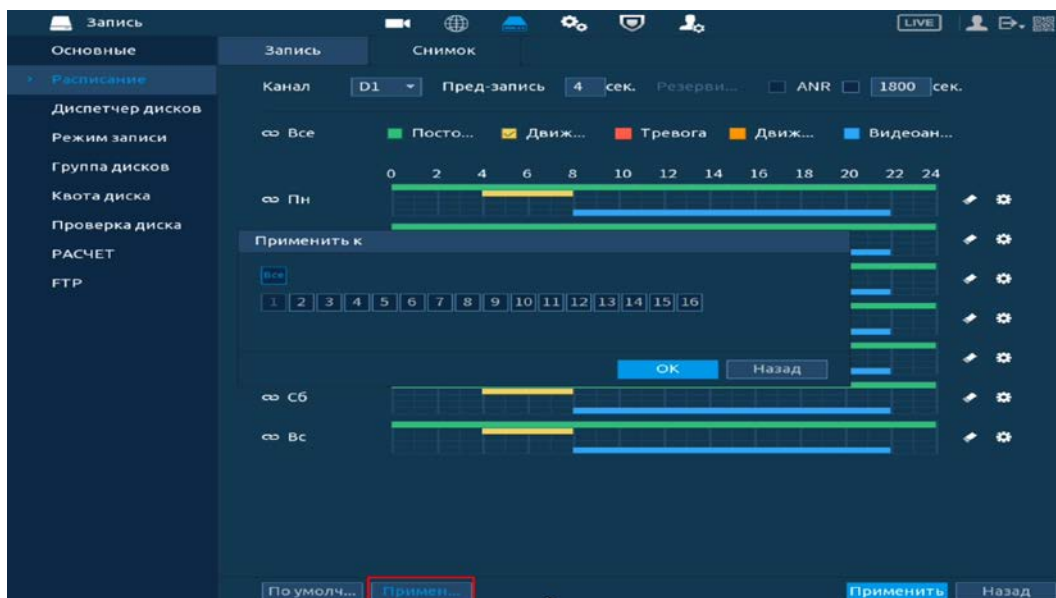

Рисунок 14.7 – Панель событий



ВНИМАНИЕ!

Убедитесь, что запись по событию на канале включена, для этого перейдите «Главное меню => Тревога, «Главное меню => Видеоаналитика».

- 3 Далее наведите мышь на временной интервал и нажмите на левую клавишу мыши для нанесения события на интервал.
- 4 Если необходимо составить единое расписание для нескольких дней, то перед установкой свяжите дни, нажав (связанные отмечаются значком) и установите требуемый режим записи.





Рисунок 14.8 – Настройка расписания снимка на устройстве

- 5 Для ручного ввода расписания нажмите на кнопку .
- 6 Введите время для периода.
- 7 Выберите событие для этого периода
- 8 Установите день недели для настройки.
- 9 Сохраните настройку.
- 10 После окончания настройки вы можете скопировать и перенести настройки на другие каналы. Нажмите на кнопку «Применить к», в появившемся окне выберите канал(лы), на который вы хотите перенести скопированные настройки и нажмите кнопку «Ок».

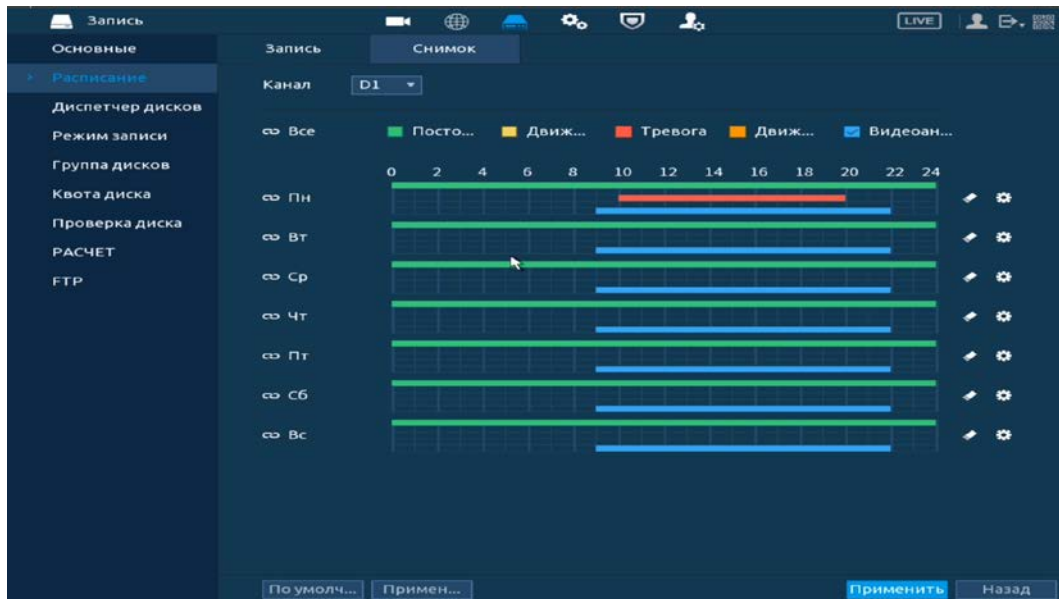

Рисунок 14.9 – Копирование настроек на другие каналы

14.2 ГЛАВНОЕ МЕНЮ. ПУНКТ МЕНЮ НАСТРОЙКИ «РЕЖИМ ЗАПИСИ»

После настройки расписания активируйте работу записи на основном и дополнительном потоке. Доступны три режима записи:

- «Расписание» – запись каналов осуществляется по схеме, заданной в настройках расписания;
- «Постоянная» – непрерывная запись;
- «Выкл.» – запись на канале не осуществляется.

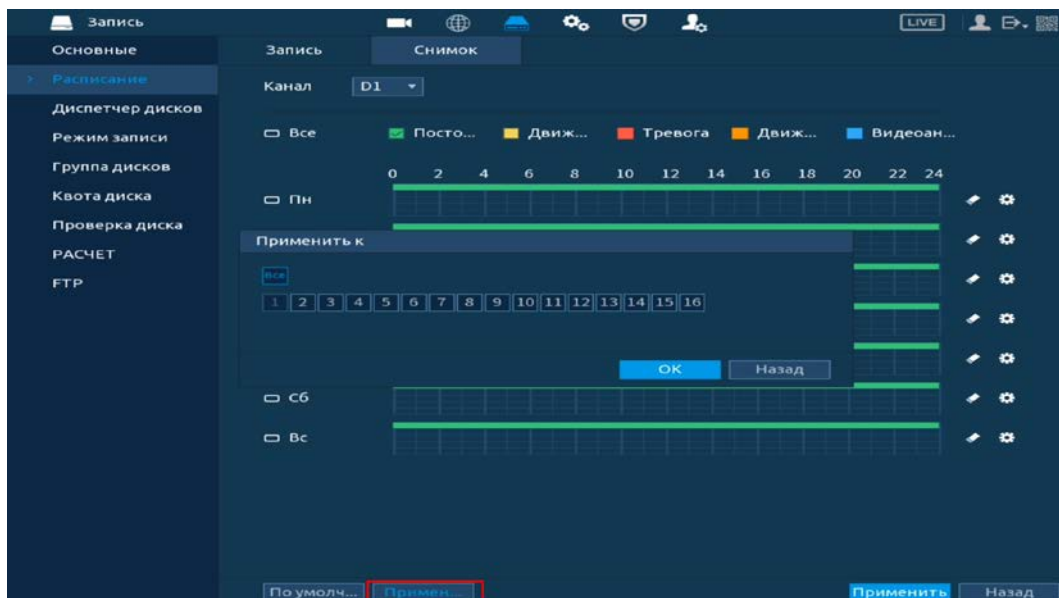
Для снимка доступны два режима:

- «Выключить» – снимок не осуществляется;
- «Включить» – снимок осуществляется.



Рисунок 14.10 – Интерфейс настройки записи

Дополнительно для перехода в меню перейдите «Контекстное меню

=> Ручное управление => Режим записи».

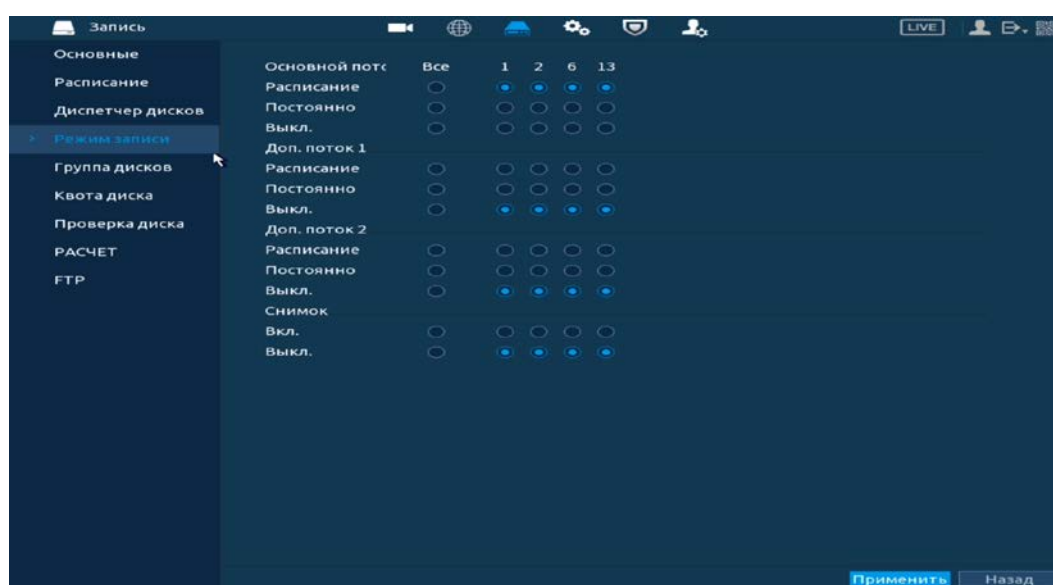

Рисунок 14.11 – Интерфейс настройки записи

14.3 ГЛАВНОЕ МЕНЮ. ПУНКТ МЕНЮ НАСТРОЙКИ «ОСНОВНЫЕ»

Выберите из выпадающего списка функцию, которая будет активирована после заполнения HDD на устройстве.

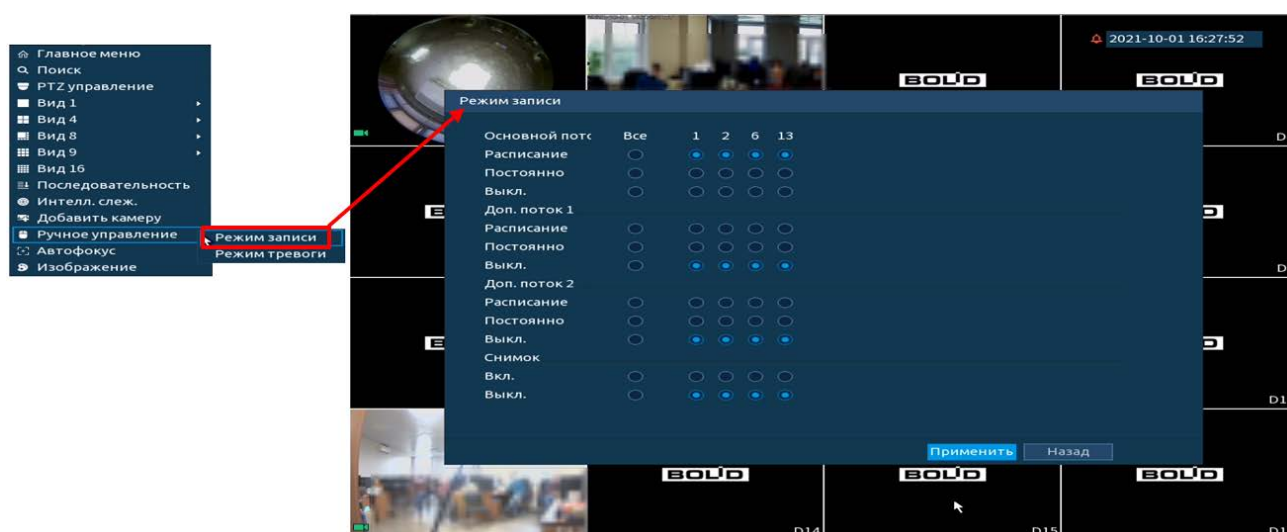

Рисунок 14.12 – Работа с HDD

14.4 ГЛАВНОЕ МЕНЮ. ПУНКТ МЕНЮ ОБСЛУЖИВАНИЯ СИСТЕМЫ «ДИСПЕТЧЕР ДИСКОВ»

Настройте параметры архивирования на доступных дисках. Для этого из выпадающего списка в столбце «Свойства» выберите параметр чтения диска (Чтение/Запись, Только чтение, Резервный (Доступ к функции доступен при подключении двух HDD)), а также просмотреть состояние и состояние памяти на HDD.



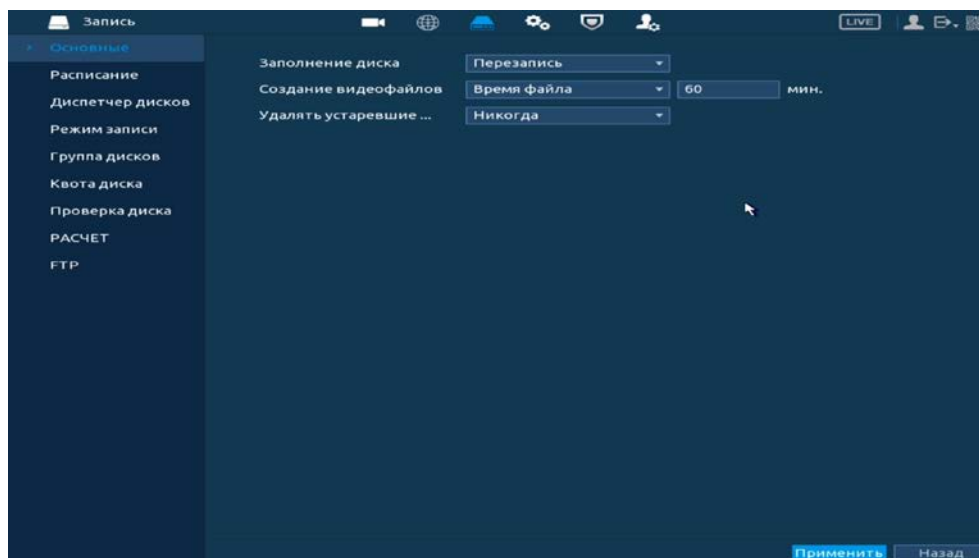

Рисунок 14.13 – Интерфейс настройки

14.5 ГЛАВНОГО МЕНЮ. ПУНКТ МЕНЮ НАСТРОЙКИ «ГРУППА ДИСКОВ»

14.5.1 Группа дисков

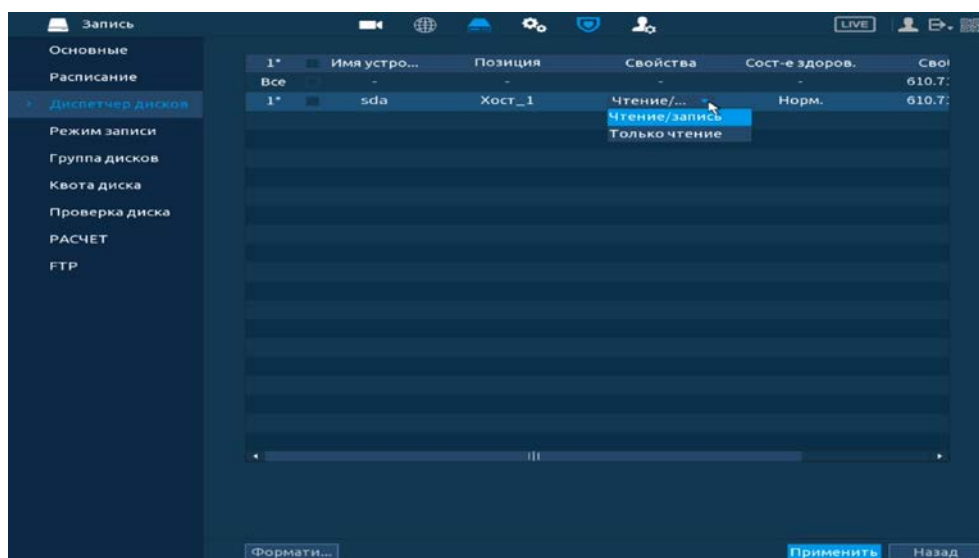
Выберите из выпадающего списка номер группы носителя (диска) для дальнейшей настройки параметров сохранения записи с выбранного канала записи.

 Настраиваемый диск должен находиться в статусе «Чтение/запись» (см. Главное меню. Пункт меню обслуживания системы «Диспетчер дисков»).



Рисунок 14.14 – Интерфейс настройки группы дисков

14.5.2 Основной поток

Выберите канал и установите группу носителя для архивирования записи экрана с основного видеопотока.

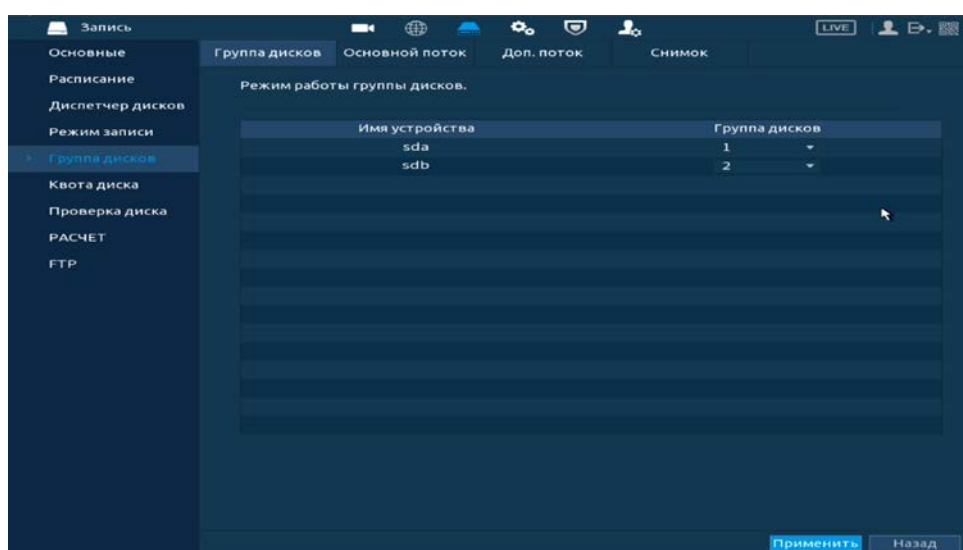

Рисунок 14.15 – Интерфейс настройки основного потока

14.5.3 Дополнительный поток (Доп. поток)

Выберите канал и установите группу носителя для архивирования записи экрана с дополнительного видеопотока.

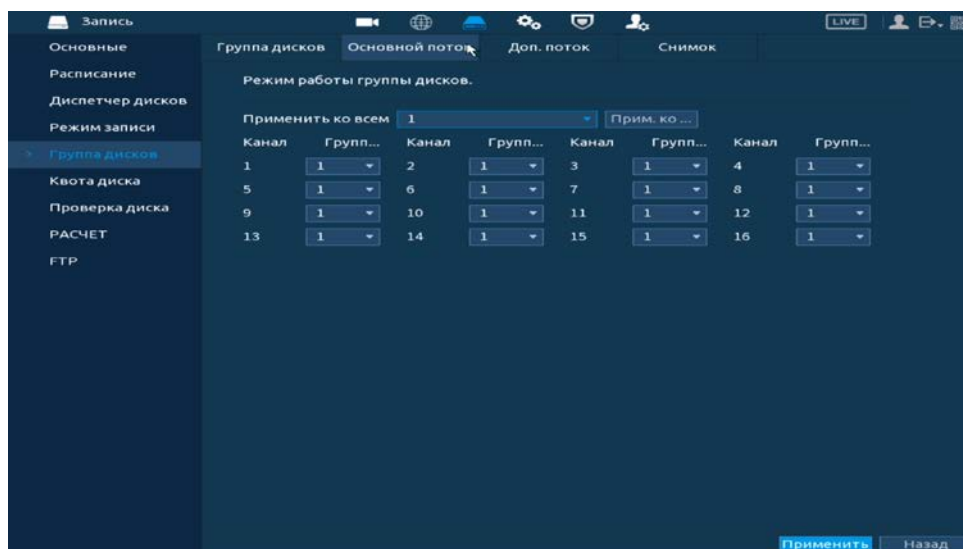

Рисунок 14.16 – Интерфейс настройки доп.потока

14.5.4 Снимок

Выберите канал и установите группу носителя для архивирования снимков экрана видеопотока.

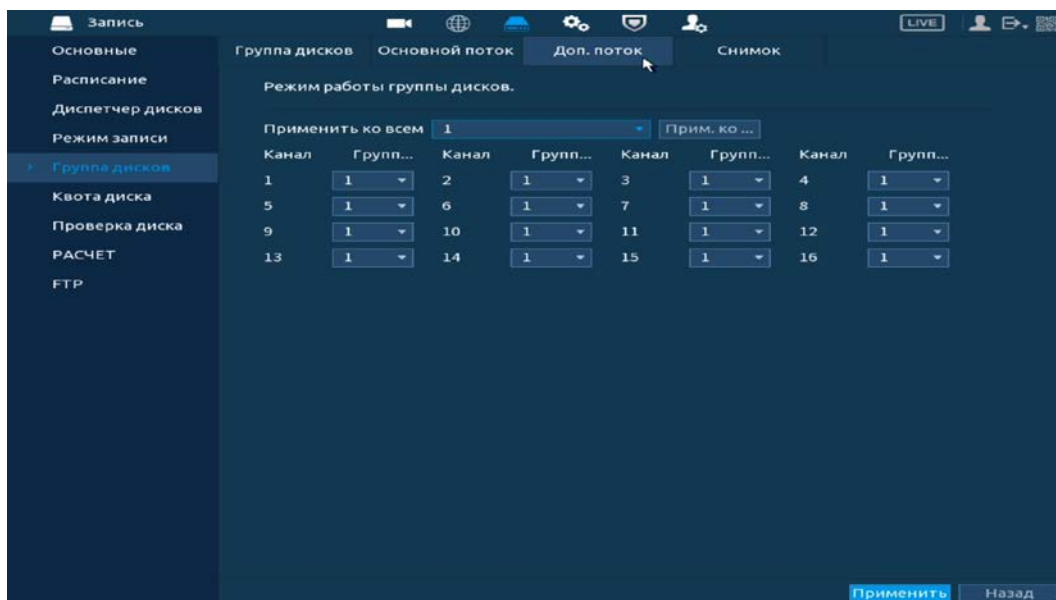

Рисунок 14.17 – Интерфейс настройки снимка

14.6 ГЛАВНОЕ МЕНЮ. ПУНКТ МЕНЮ НАСТРОЙКИ «КВОТА ДИСКА»

Установите фиксированную емкость хранения для каждого канала.

- 1 Выберите канал.
- 2 Задайте значения длительности записи, скорости передачи битов и емкости места хранения.
- 3 Нажмите на кнопку «Применить».
- 4 Отформатируйте диск для успешной работы.

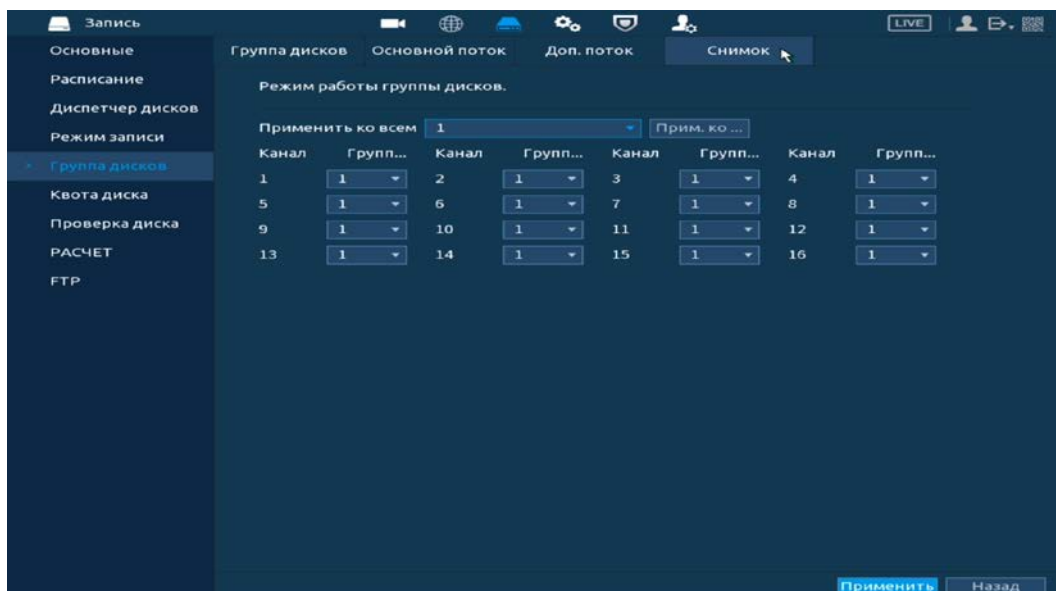

Рисунок 14.18 – Квота диска

14.7 ГЛАВНОЕ МЕНЮ. ПУНКТ МЕНЮ НАСТРОЙКИ «ПРОВЕРКА ДИСКА»

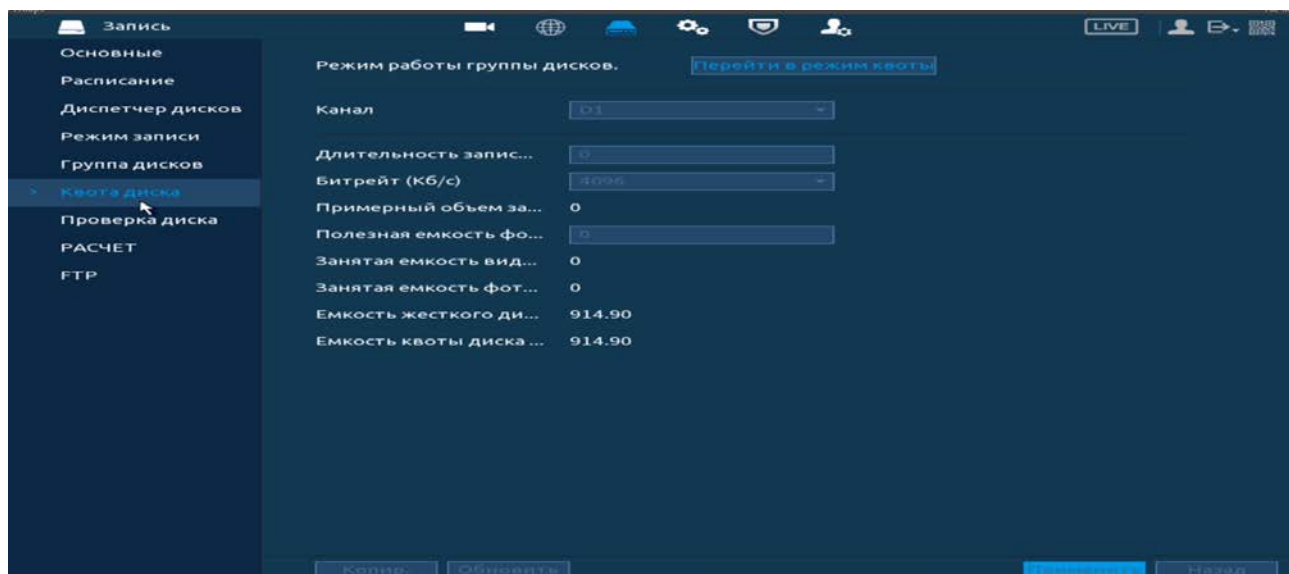

ПРИМЕЧАНИЕ!

Функция доступна только при локальном входе в систему.

14.7.1 Проверка вручную

Перейдите «Главное меню => Запись => Проверка диска» для анализа текущего состояния диска.

- 1 Выберите из выпадающего списка тип анализа, доступны два варианта:
 - 📖 Проверка ключевой области – проверка через универсальные системные файлы;
 - 📖 Общая проверка – углубленное сканирование диска на устройстве, протекает такое сканирование дольше, чем при быстром варианте и также может повлиять на работу диска.
- 2 Из выпадающего списка выберите HDD.
- 3 Нажмите «Начать проверку».

4 Далее перейдите в пункт меню «Отчет о проверке», для просмотра собранного анализа.



Рисунок 14.19 – Анализ работоспособности HDD

14.7.2 Отчет о проверке

Выберите из списка на интерфейсе интересующий отчет, при помощи мыши (наведите на отчет и нажмите на левую клавишу два раза) или при помощи бегунка на интерфейсе просмотра (передвиньте бегунок вправо и нажмите на «Вид»), перейдите в отчет.

Отчет можно перенести на USB устройство, в интерфейсе «Результат», или просмотрите подробную информацию в разделе «S.M.A.R.T».

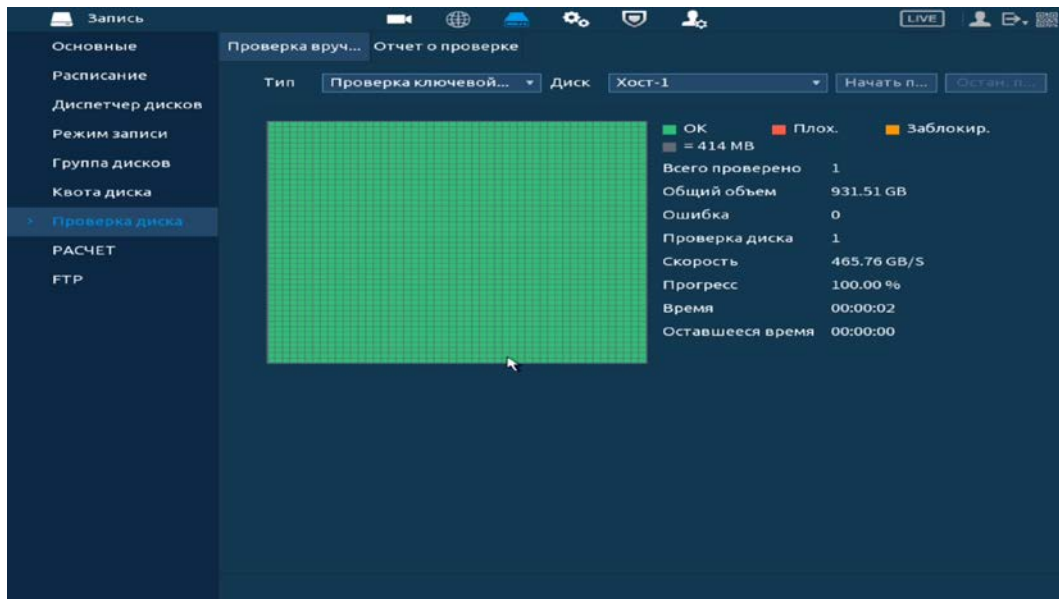

При необходимости замените диск на устройстве.



Рисунок 14.20 – Просмотр информации о HDD

14.8 ГЛАВНОЕ МЕНЮ. ПУНКТ МЕНЮ НАСТРОЙКИ «РАСЧЕТ»

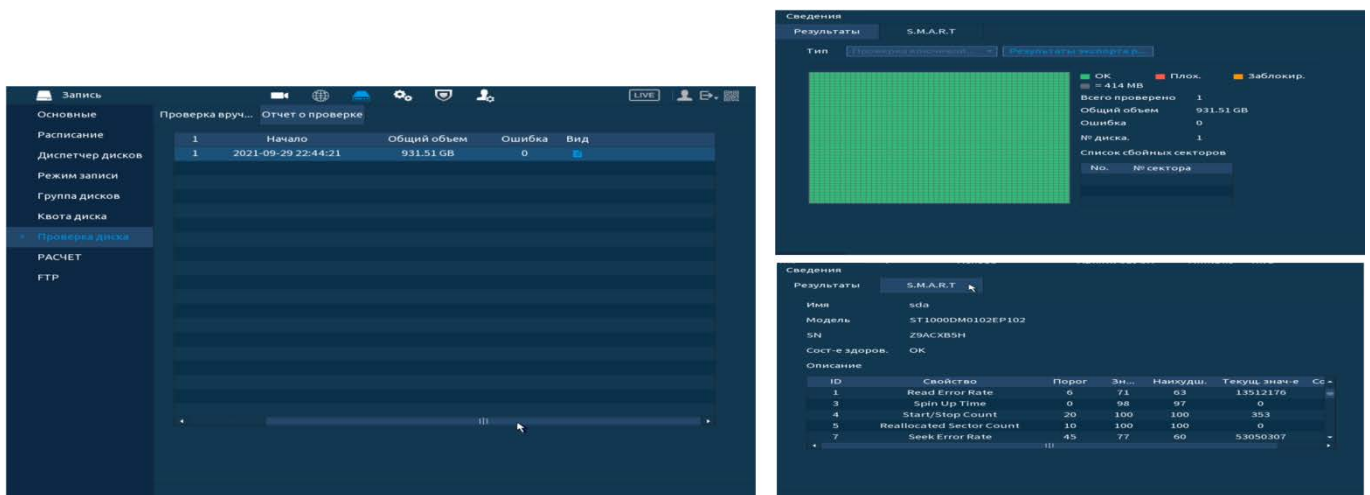

ПРИМЕЧАНИЕ!

Функция доступна только при локальном входе в систему.

14.8.1 По месту

- Для расчета времени записи на канал(лы), укажите в строке ввода объем жесткого диска в строке «Общий объем». Нажмите на кнопку «Выбрать» и в появившемся окне выберите HDD для расчета.





Рисунок 14.21 – Выбор диска для расчета

- Далее выберите канал(лы), для которого нужно рассчитать время записи. Нажмите на кнопку . если нужно изменить разрешение, частоту кадров, скорость передачи на выбранном канале.

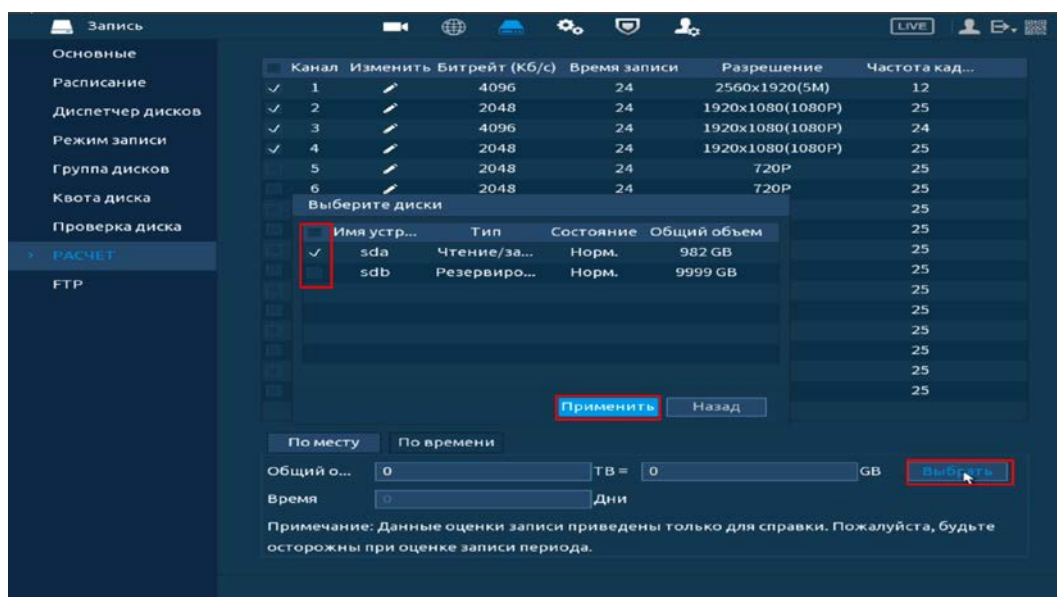

Рисунок 14.22 – Расчет времени

14.8.2 По времени

- 1 Для расчета по времени перейдите в раздел «По времени».
- 2 Выделите канал(ы) для расчета.
- 3 Укажите в поле ввода строки «Время», в течение какого количества времени должны храниться записи на жестком диске.
- 4 После расчет требуемой емкости автоматически появляется в строке «Общий объем».

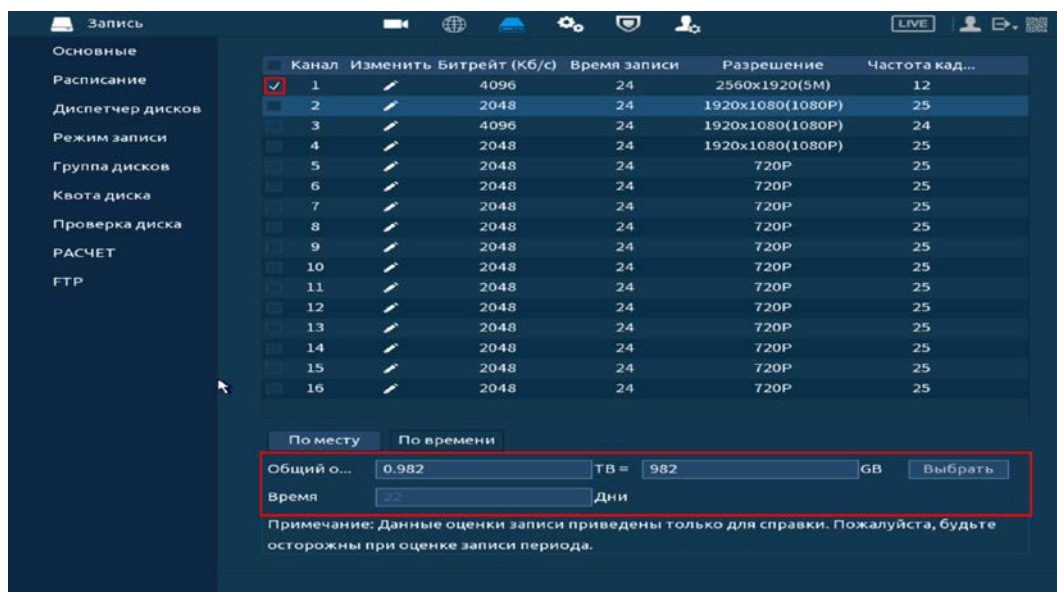

Рисунок 14.23 – Расчет объема

14.9 ГЛАВНОЕ МЕНЮ. ПУНКТ МЕНЮ НАСТРОЙКИ «FTP»

Включите доступа видеорежистратора к серверу FTP для архивного хранения, заполните адрес сервера FTP, порт, имя пользователя, пароль и соответствующий путь сохранения, после этого возможно сохранение записи или изображения на сервере FTP.

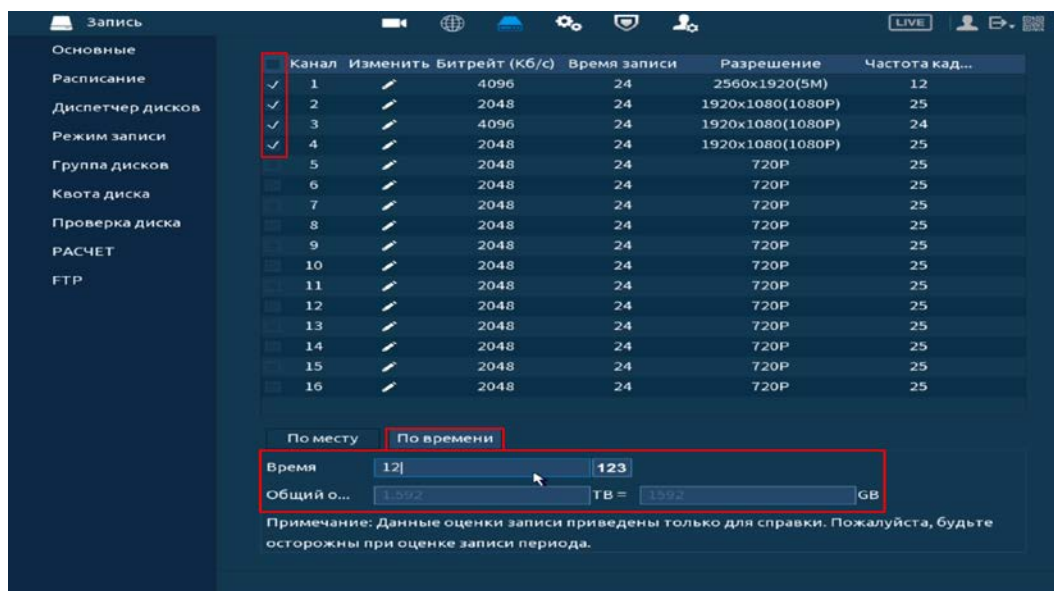

Рисунок 14.24 – Настройка FTP

15 ПРОСМОТР АРХИВА

15.1 ГЛАВНОЕ МЕНЮ. ПУНКТ МЕНЮ УПРАВЛЕНИЯ «АРХИВ»

Основным способом просмотра архива на устройстве является интерфейс просмотра «Архив». Для просмотра перейдите «Главное меню => Архив».

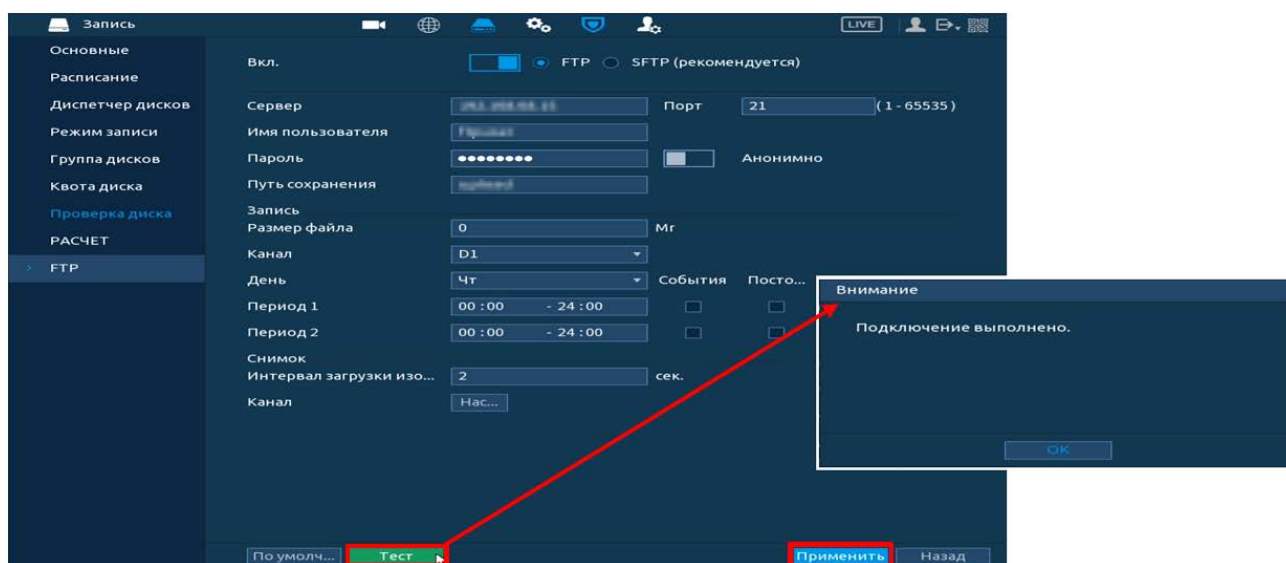

Рисунок 15.1 – Меню просмотра «Архив»

Дополнительно перейти в меню просмотра можно:

1 Через контекстное меню устройства.

Для этого перейдите в контекстное меню и нажмите «Поиск».

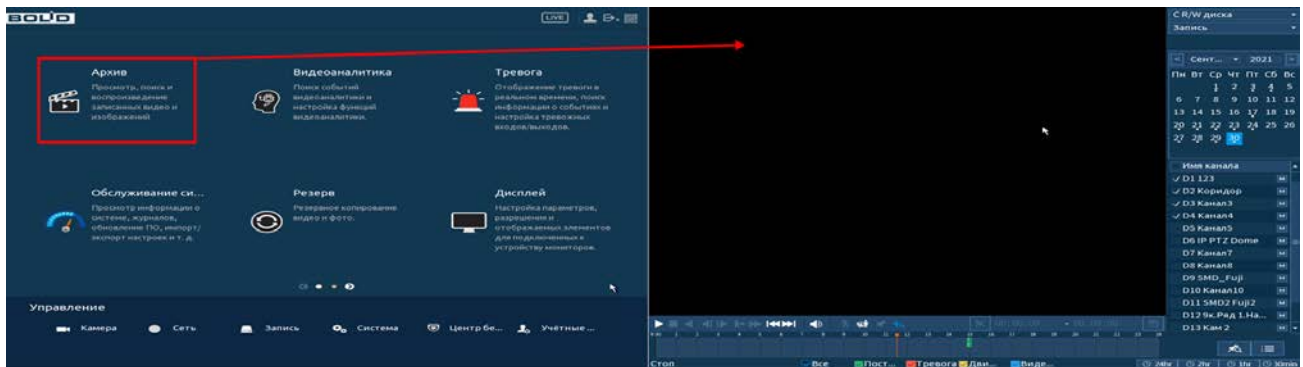

Рисунок 15.2 – Меню просмотра «Архив»

2 В режиме просмотра через панель навигации.

Для этого в режиме просмотра нажмите на левую клавишу мыши, далее на панели навигации нажмите на кнопку .



Рисунок 15.3 – Меню управления «Архив»

15.1.1 Просмотр архива

Интерфейс просмотра архивированного видеопотока и изображения (видеокадры) по детектируемым событиям показан на рисунке ниже (см. Рисунок 15.4).



Рисунок 15.4 – Просмотр архива

- 1 Для просмотра собранного архивированного видеопотока выберите из списка канал(лы) воспроизведения.
- 2 Выберите на нижней части шкалы времени событие, по которому вы хотите посмотреть запись (на календаре будут отмечаться дни, имеющие запись по событию).

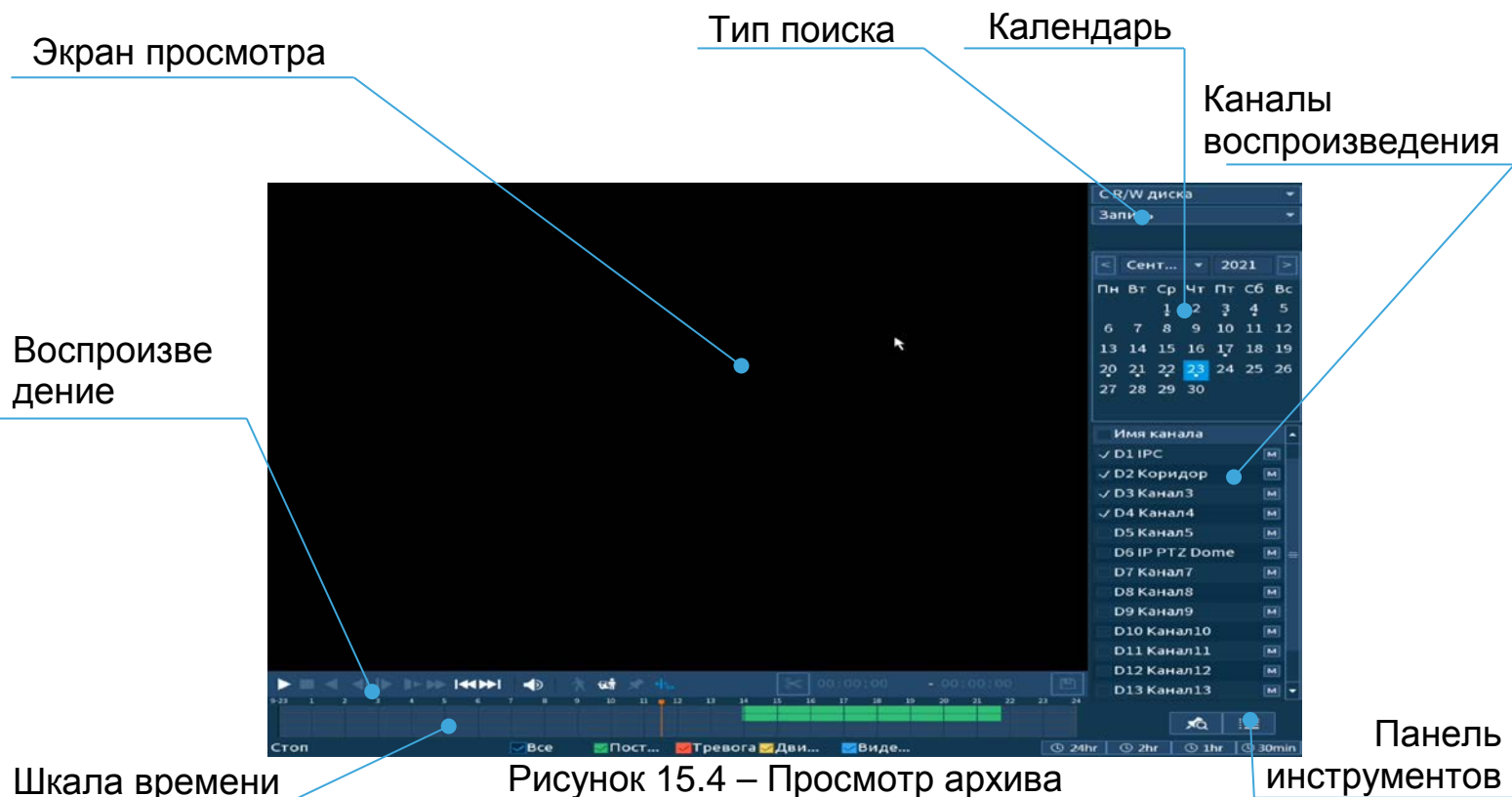

Рисунок 15.5 – Шкала времени

Значения и параметры шкалы времени даны в таблице ниже (Таблица 15.1).

Таблица 15.1 – Типы и функции параметров шкалы времени

Тип	Функции
Тип записи	 Пост... – период постоянной записи.
	 Тревога – запись по тревожному событию.
	 Дви... – запись при обнаружении движения.
	 Виде... – запись после срабатывания видеоаналитики.
Масштаб шкалы времени	 24hr – отображение записей в течение последних двадцати четырех часов.
	 2hr – отображение записей в течение последних двух часов.
	 1hr – отображение записей в течение последнего часа.
	 30min – Отображение записей в течение последних тридцати минут.

3 Далее установите на календаре день, за который необходимо проанализировать архив видеозаписей (дни, содержащие запись по выбранному событию, будут выделены точкой).

4 В верхней части шкалы времени появится запись по событию (например, как на предыдущем рисунке (см. Рисунок 15.5)), нажмите на нее для вывода на экран просмотра запись с канала.

 Если при однооконном просмотре нужно увеличить некую область для более детального просмотра, нажмите на левую клавишу мыши и выделите область. Для возвращения к стандартному просмотру нажмите на правую клавишу мыши.

5 Для работы с видео используйте панель воспроизведения.



Рисунок 15.6 – Панель управления воспроизведением

Названия и функции кнопок управления воспроизведением (Таблица 15.2).

Таблица 15.2 – Названия и функции кнопок управления воспроизведением

Кнопка	Функция
	Воспроизведение/ Пауза
	Воспроизведение или пауза видеопотока.

	Кнопка	Функция
	Стоп	Кнопка остановки воспроизведения.
	Обратное воспроизведение	Перемотка назад в режиме воспроизведения.
	Переключение между кадрами	Кнопки переключения между кадрами.
	Медленно	Кнопка уменьшения скорости воспроизведения: 1/2, 1/4, 1/8, 1/16.
	Быстро	Кнопка увеличения скорости воспроизведения в двукратном ускорении, четырехкратном ускорении и т.д.
	Предыдущий день/ Следующий день	Переключение между днями.
	Громкость	Кнопка включения/выключения звука. Всплывающая шкала управления громкостью звука при помощи ползунка.
	Добавить тег (метку)	<p>Выберите канал записи, на шкале времени установите начало тега (метки) и нажмите . В появившемся окне введите имя тега (метки) и сохраните ее.</p>  <p>Для просмотра списка сохраненных тегов (меток) выйдите из режима просмотра (остановите воспроизведение записи и нажмите на правую клавишу мыши).</p>
	Поиск (Smart поиск)	Поиск движения в заданной зоне. Для просмотра полной информации перейдите в пункт меню «Smart поиск».
	Цель	Интеллектуальное обнаружение движения человека или транспортного средства.

Кнопка	Функция
	Видеоаналитика
	Просмотр архива с отображением видеоаналитики.



15.1.2 Smart поиск



ВНИМАНИЕ!

Для работы данной функции на камерах должен быть активирован детектор движения, а также камеры должны быть настроены на постоянную запись (если эти условия не будут выполнены, то данная функция работать не будет). Система не поддерживает обнаружение движения в полноэкранный режиме. В то время, когда активирован Smart поиск на каком-либо канале, воспроизведение остальных каналов прекращается.

В режиме просмотра для упрощения поиска нужного момента при постоянной записи предусмотрена функция «Smart поиск».

- 1 Для активации выберите один из каналов воспроизведения и перейдите в одноканальный режим просмотра.
- 2 Нажмите на кнопку .
- 3 С помощью левой клавиши мыши выделите зону «Smart поиска».
- 4 Нажмите на кнопку  ещё раз, система выполнит интеллектуальный поиск и начнет воспроизведение найденных видеозаписей, где присутствует движение.
- 5 Для остановки воспроизведения снова нажмите на кнопку  и подтвердите выход из поиска.







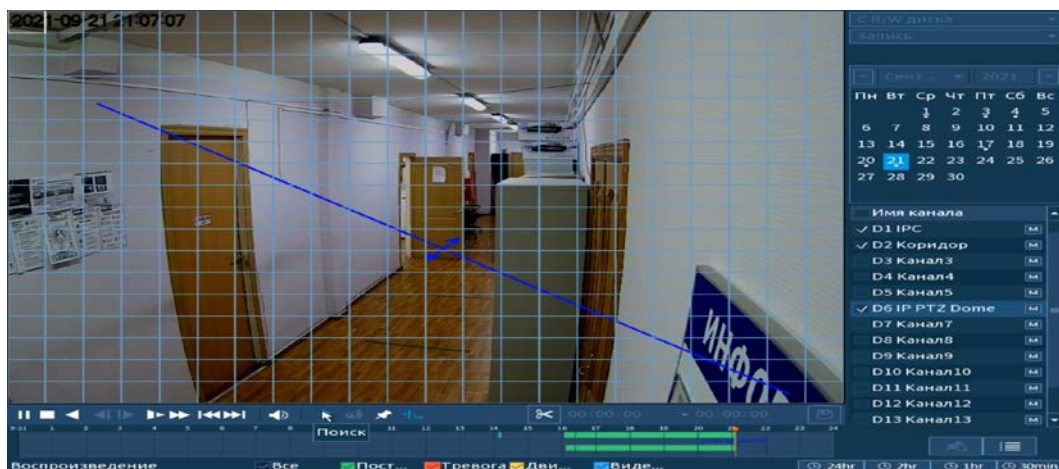

Рисунок 15.7 – Выделение зоны для поиска

15.1.3 Фрагмент записи для архивирования

Созданный таким образом фрагмент (видеоролик) будет архивировать на переносной носитель.

- 1 Выберите канал для просмотра архива.
- 2 В режиме воспроизведения установите при помощи мыши на шкале времени начало фрагмента и нажмите на кнопку .
- 3 Затем повторно нажмите на кнопку , для окончания записи фрагмента.
- 4 В поле времени будет отображаться записанный интервал времени.
- 5 Для сохранения полученной записи нажмите на кнопку . В появившемся окне «Резерв.копирование» будет отображаться сохраненные заархивированные файлы.
 Дополнительно при нажатии на кнопку  можно сохранить файлы записи (без разделения на фрагменты).
- 6 Выберите из списка USB носитель.
- 7 Отметьте файл для архивирования.
- 8 Нажмите на кнопку «Архивация».



Рисунок 15.8 – Интерфейс архивирования отрезка

15.1.4 Панель инструментов





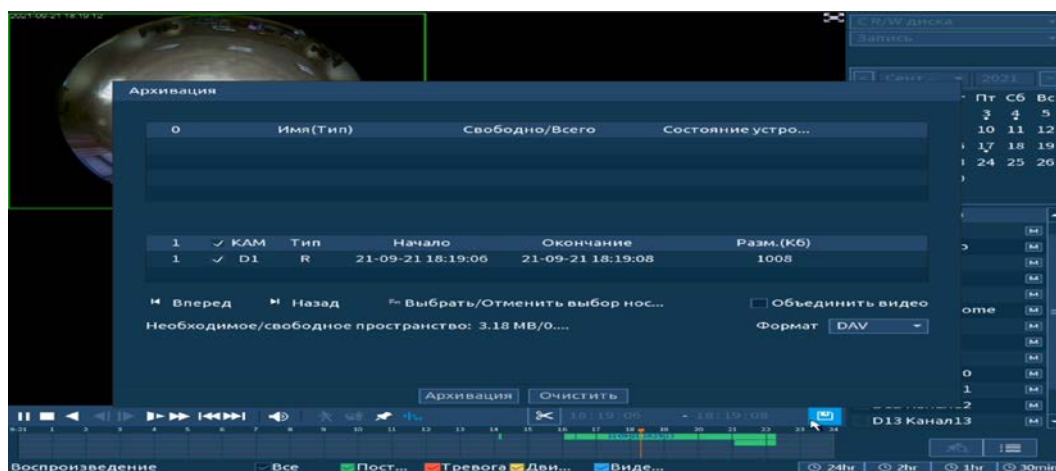

Интерфейс панели инструментов представлен на рисунке ниже (Рисунок 15.9).



Рисунок 15.9 – Панель инструментов

Названия и функции кнопок панель инструментов:

 (Список тегов/Метка). Визуальный инструмент, предназначен для быстрого просмотра нужного момента записи (описание установки «Тега/Метки» (см. Таблица 15.2)).

- 1 Выберите канал просмотра.
- 2 Нажмите на кнопку  для просмотра списка тегов.
- 3 Для поиска тега по времени введите время и нажмите на поиск .
- 4 Нажмите два раза на тег (метку) для просмотра.
- 5 Для удаления, просмотра информации и изменения имени тега выделите его из списка и нажмите на кнопку .
 -  Для изменения имени тега (метки) нажмите два раза на него и в появившемся окне измените имя;
 -  Для удаления выделите тег (метку) и нажмите на кнопку «Удалить» расположенную на интерфейсе просмотра «Информация»;
 -  После завершения работы нажмите на кнопку «Выход».









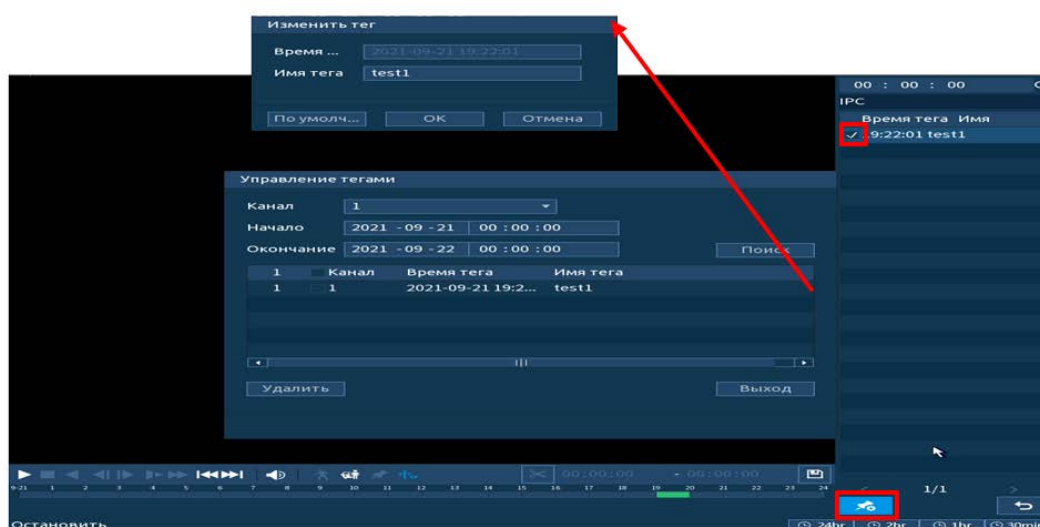

Рисунок 15.10 – Информация о метке

- 6 Остановите воспроизведение и нажмите на кнопку  для возвращения к панели инструментов.

 (Список файлов (File List)). Другой вид представления архива.

После нажатия кнопки, откроется список файлов архива за текущие сутки (до 128 записей).

- 1 Выберите канал просмотра и день.
- 2 Для поиска списка файлов по времени (за текущие сутки) введите время и нажмите на кнопку поиска .

- 3 Нажмите два раза на файл для просмотра.
- 4 Для сохранения файла на переносной носитель нажмите на кнопку .
- 5 Вы можете заблокировать файлы, чтобы в дальнейшем они не были перезаписаны (одновременно до 16 файлов). Для этого выберите нужные файлы из списка и нажмите на кнопку .
-  Файл для блокировки не должен находиться в режиме записи.
- 6 Для просмотра списка заблокированных файлов или для разблокировки файла, нажмите на кнопку , в появившемся окне «Заблокированные файлы» выберите файлы разблокировки, нажмите на кнопку «Разблокировать».



Рисунок 15.11 – Блокировка/Разблокировка файлов

15.1.5 Тип поиска

На панели «Тип поиска» выберите из выпадающего списка носитель, с которого будет воспроизводиться информация. Доступен внутренний носитель «С R/W диска». При этом типе поиска можно воспроизводить видеофайлы или снимки с внутреннего носителя.

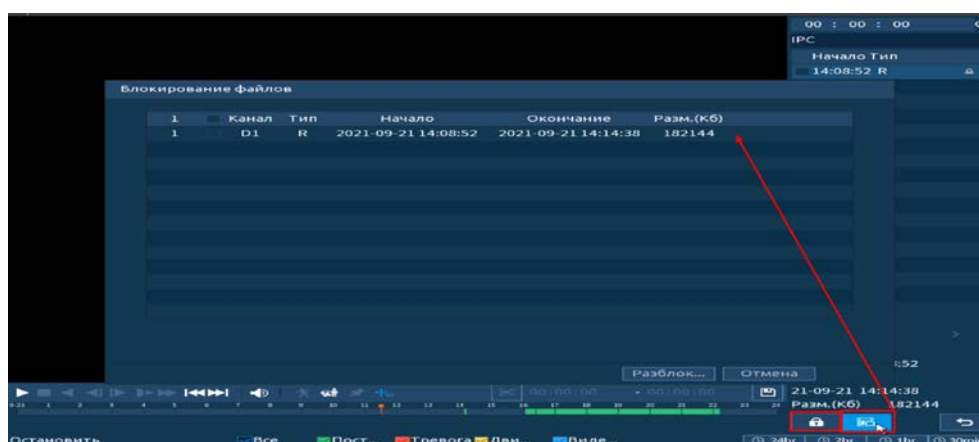

Рисунок 15.12 – Тип поиска

Также доступен просмотр с внешнего носителя (USB-HDD/флешка).

Для просмотра видеопотока с внешнего устройства:

- 1 Выберите из выпадающего списка «С устройства ввода/вывода».
- 2 Укажите «Путь» нахождения файлов для просмотра.
- 3 В поле «Имя» отобразятся файлы для просмотра импортированных файлов с USB-устройства.

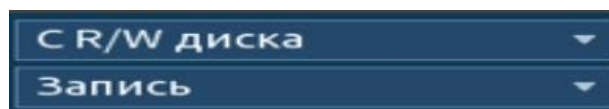

Рисунок 15.13 – Просмотр видеопотока с внешнего носителя

16 БЕЗОПАСНОСТЬ

16.1 ГЛАВНОЕ МЕНЮ. ПУНКТ МЕНЮ НАСТРОЙКИ «УЧЕТНЫЕ ЗАПИСИ»

16.1.1 Пользователь

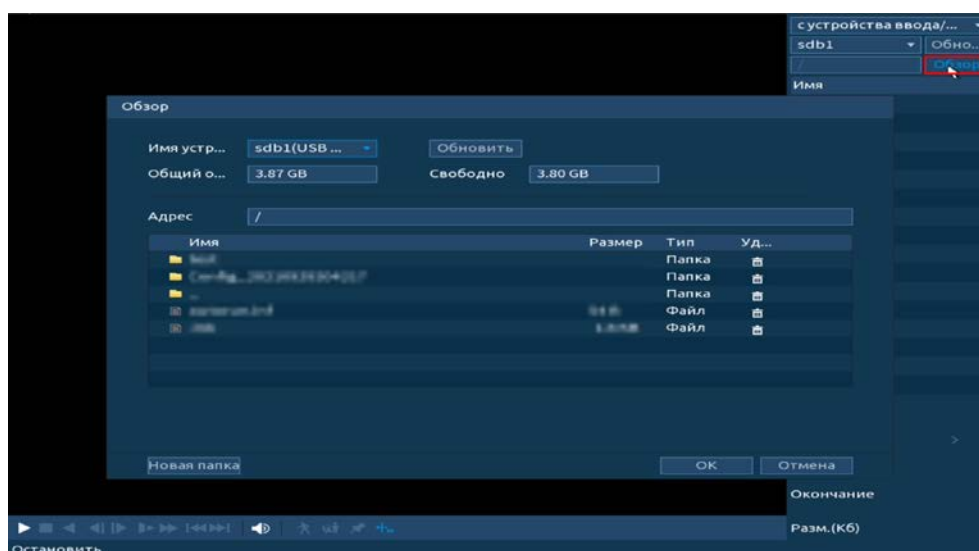
На рисунке ниже (Рисунок 16.1) показан интерфейс управления системными параметрами учетной записи пользователя.



Рисунок 16.1 – Интерфейс просмотра учетной записи

По умолчанию в системе представлены два пользователя: admin (администратор) и скрытый пользователь default (по умолчанию).

Скрытый пользователь default является внутренним для системы, и удалить его невозможно. Если в системе нет зарегистрированного пользователя, происходит автоматическая регистрация скрытого пользователя default. Вы можете задать или запретить для этого пользователя некоторые права, такие, например, как право просмотра каналов в реальном времени. Однако вы можете запретить отображение всех каналов или разрешить отображение только некоторых из них.

Для добавления нового пользователя:

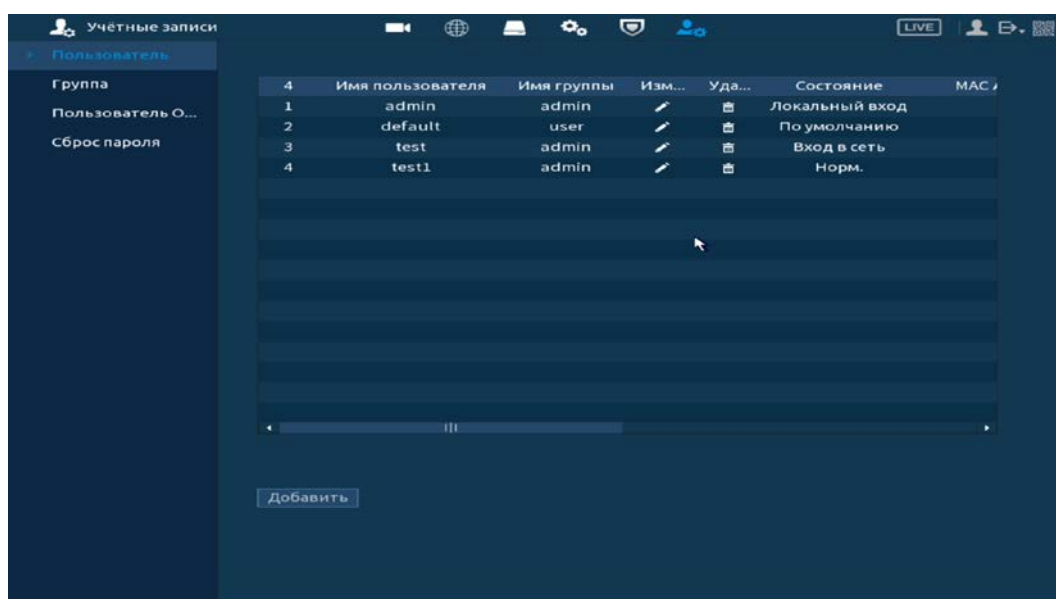
- 1 На представленном интерфейсе (Рисунок 16.1) нажмите на кнопку «Добавить».



Рисунок 16.2 – Интерфейс добавления нового пользователя учетной записи

2 В появившемся окне (Рисунок 16.2) введите имя пользователя и пароль.

Имя учетной записи пользователя может содержать до 15 символов. Пароль учетной записи должен состоять из 1~32 символов (используются только цифры и буквы и точка);

Пользователь с правами администратора может изменять пароль другого пользователя. По умолчанию количество пользователей равно 64, количество групп равно 20.

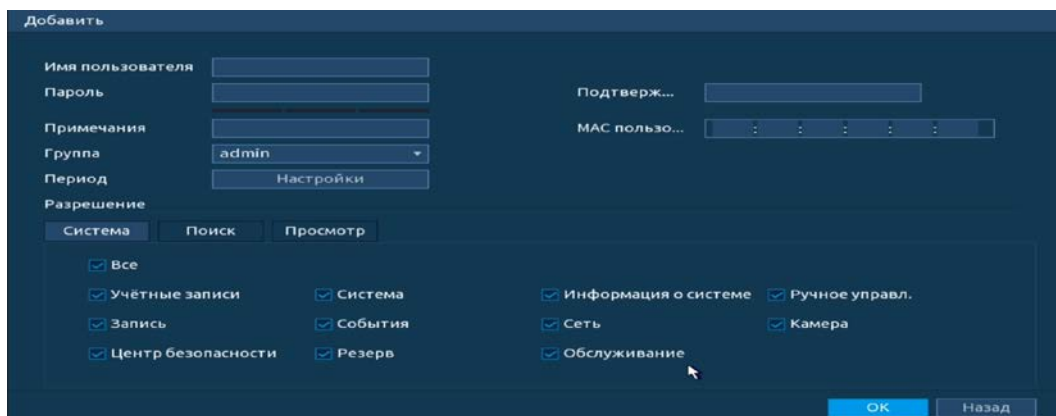
3 Выберите из выпадающего списка группу, в которой будет находиться пользователь.

Можно задать соответствующую группу и назначить права для пользователей в заданных группах. Для управления пользователями используются режимы группы/пользователя;

Имя пользователя и имя группы должны быть единственными. Один пользователь может входить только в одну группу. Находящийся в системе пользователь не может изменять собственные права.

4 В целях обеспечения безопасности, для учетной записи оператора рекомендуется устанавливать права пользователя только на просмотр видео в реальном времени и воспроизведение архива.



ПРИМЕЧАНИЕ!

Для сохранения доступных прав, настраиваемый пользователь должен отсутствовать в сети.

Права пользователя «Поиск/Архив» – снимите с канала для блокировки просмотра пользователем архива с канала. При снятии доступа канал будет отсутствовать в списке;



Рисунок 16.3 – Снят доступ для просмотра архива пользователем (каналы D1 и D2)

📖 Права пользователя «Просмотр/Отображение» – снимите доступ для блокировки просмотра видеопотока пользователем. При снятии доступа канал присутствует в общем списке.





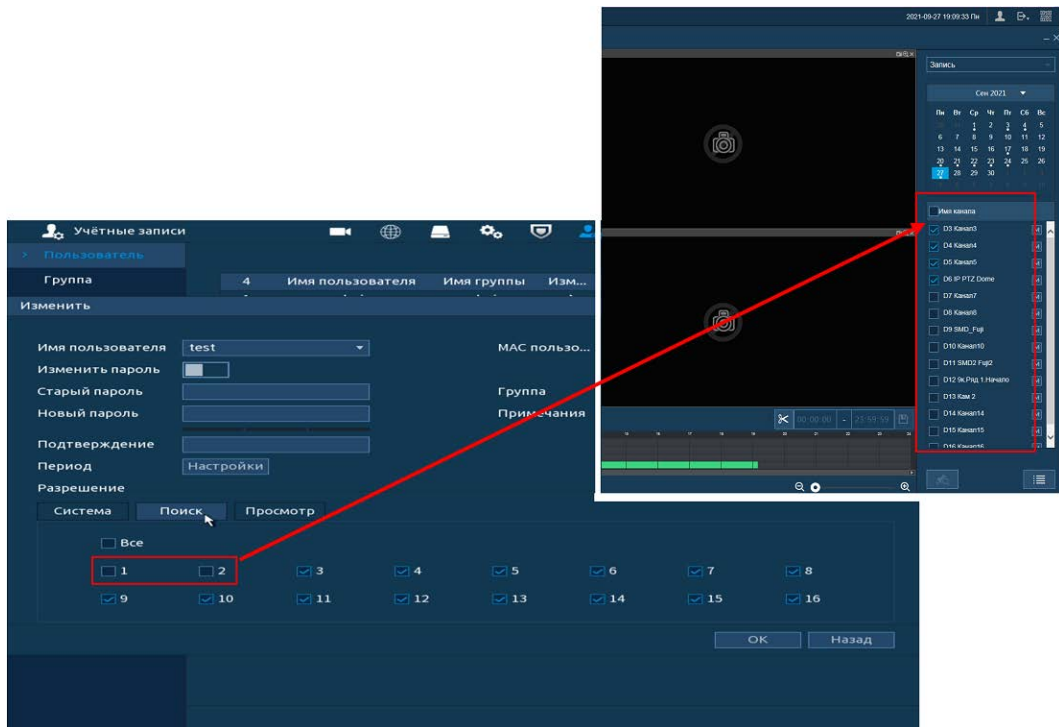





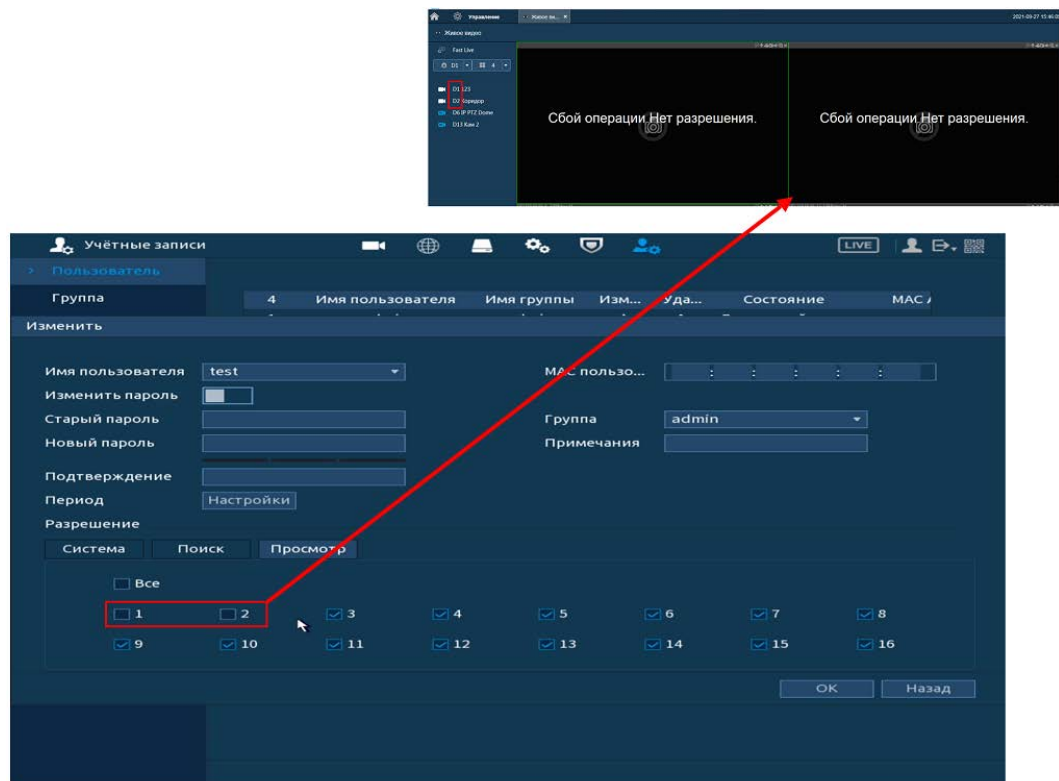



Рисунок 16.4 – Снят доступ для просмотра видеопотока пользователем (каналы D1 и D2)

5 Также установите доступные права пользователя в разделе «Система».

-  Учетные записи – после снятия доступа пользователю доступен только просмотр своей учетной записи;
При наличии доступа, пользователь может добавить нового пользователя, но вносить исправления в существующую учетную запись не может;
-  Запись – доступ к настройкам/просмотру архивирования;
-  Центр безопасности – доступ к правам безопасности;
-  Система – доступ к настройкам языка, даты, дисплея и т.д.;
-  События – доступ к настройкам видеоаналитики и событий на доступных камерах;
-  Резерв – доступ к архивированию видео с доступных камер на переносной носитель;
-  Информация о системе – доступ к просмотру системной информации;
-  Сеть – доступ к сетевым настройкам регистратора;
-  Обслуживание – доступ к разделам настройки обслуживания системы;
-  Ручное управление – доступ к настройкам параметров записи (запись по расписанию/постоянная);
-  Камера – при наличии доступа пользователю доступен раздел «Настройка камер». Настроить изображение на каналах, у которых снят доступ невозможно.



ВНИМАНИЕ!

Права пользователя не могут превышать заданных прав группы. При разрешении анонимного входа в систему (с ограниченными правами) не требуется вводить имя пользователя и пароль. При добавлении пользователя к группе необходимо назначить права.

16.1.2 Группа

На интерфейсе представлены параметры управления группами пользователей.



Рисунок 16.5 – Интерфейс добавления группы учетной записи

- 1 Нажмите на интерфейсе просмотра (Рисунок 16.5) на кнопку «Добавить».
- 2 В появившемся окне введите имя группы и примечание.
- 3 В целях обеспечения безопасности, для учетной записи оператора рекомендуется устанавливать права доступа только на просмотр видео в реальном времени и воспроизведение архива. Подробнее о правах доступа смотрите «Пользователь».
- 4 После сохранения параметров добавления в появившемся окне отобразится новая группа.

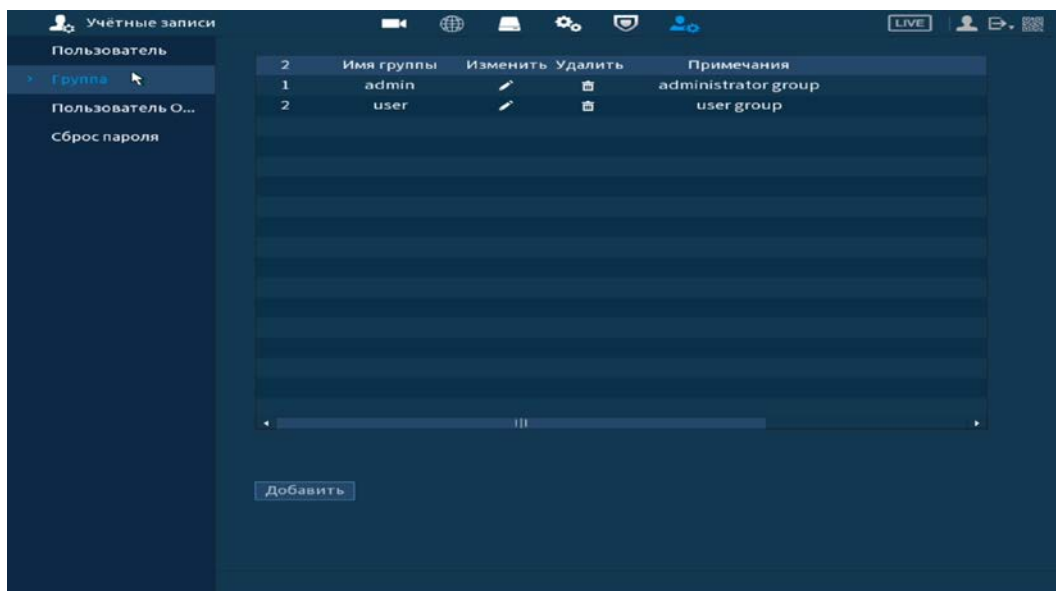

Рисунок 16.6 – Добавление новой группы

16.1.3 Пользователь ONVIF

После подключения камеры стороннего производителя к видеорегистратору через пользователя ONVIF, используйте подтвержденную учетную запись для подключения к видеорегистратору. Интерфейс просмотра показан на рисунке ниже (Рисунок 16.7), на нем доступны функции добавления, удаления и изменения данных пользователя.

Пользователь ONVIF по умолчанию – admin. Он создается после инициации видеорегистратора. Для некоторых серий продуктов пароль пользователя ONVIF изменяется при инициализации пароля администратора.

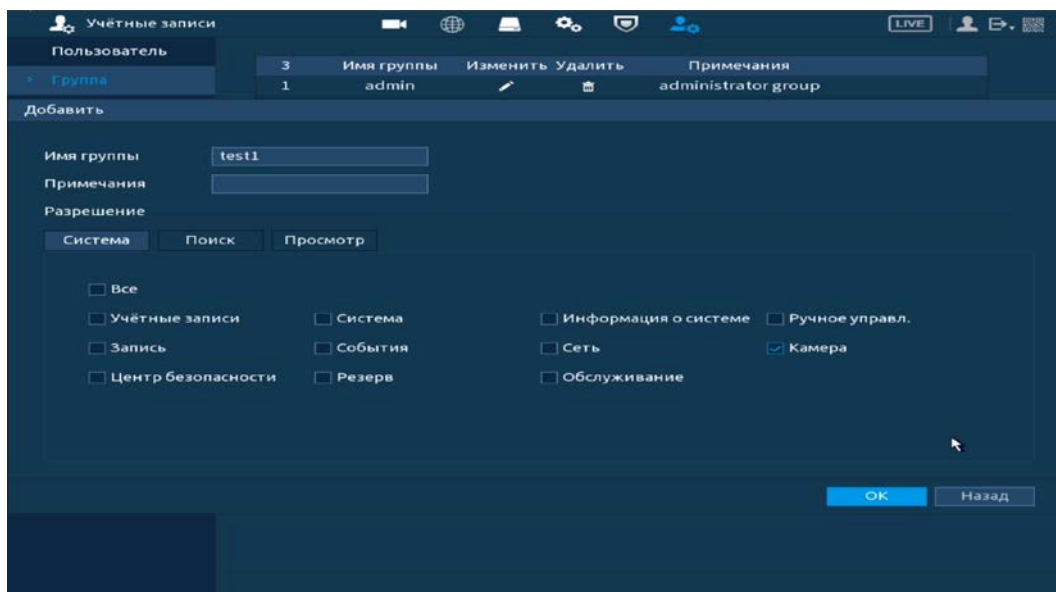



Рисунок 16.7 – Интерфейс просмотра учетной записи ONVIF пользователя

- 1 Для добавления нажмите на кнопку «Добавить» и заполните данные в появившемся окне.

Рисунок 16.8 – Поле для заполнения данных нового пользователя в учетной ONVIF

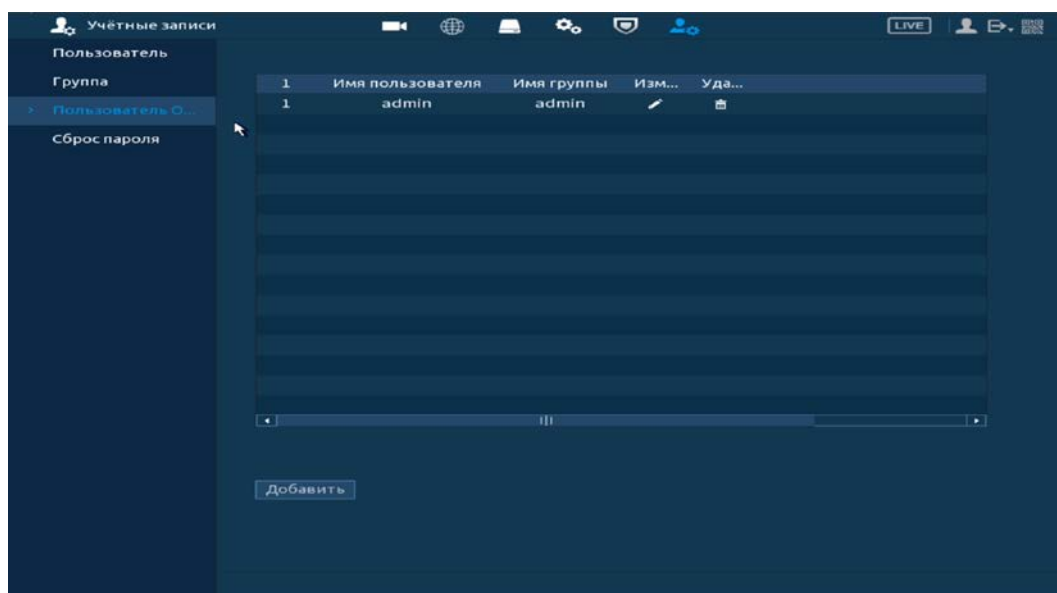
- 2 Для внесения изменений в данные для существующего пользователя нажмите на кнопку  в столбце «Изменить» (в появившемся окне можно изменить пароль, группу пользователя).





Рисунок 16.9 – Поле изменения данных для пользователя в учетной записи ONVIF

3 Для удаления пользователя из учетной записи ONVIF нажмите на кнопку  в столбце интерфейса «Удалить».

16.1.4 Сброс пароля

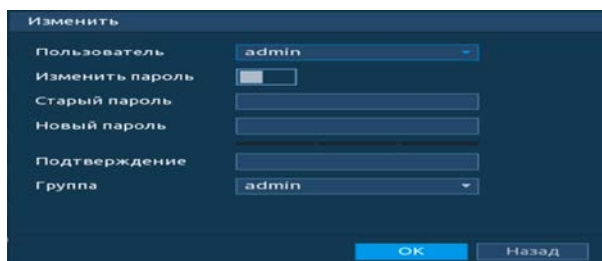
Доступны два способа восстановления пароля «Сброс пароля по Email (QR код)» и «Вопрос безопасности (Секретный вопрос)».

- 1 Включите выбранную функцию.
- 2 Введите Email для восстановления пароля.
- 3 Установите секретный вопрос и введите ответ на него для дополнительного варианта восстановления пароля при локальном входе в систему.
- 4 Сохраните настройку.





Рисунок 16.10 – Интерфейс настройки

16.1.5 Главное меню. Пункт меню обслуживания системы «Пользователи онлайн»

Информационный пункт меню показывает список пользователей, авторизованных на регистраторе по сети на данный момент, и предоставляет возможность ограничивать доступ на установленный период времени.

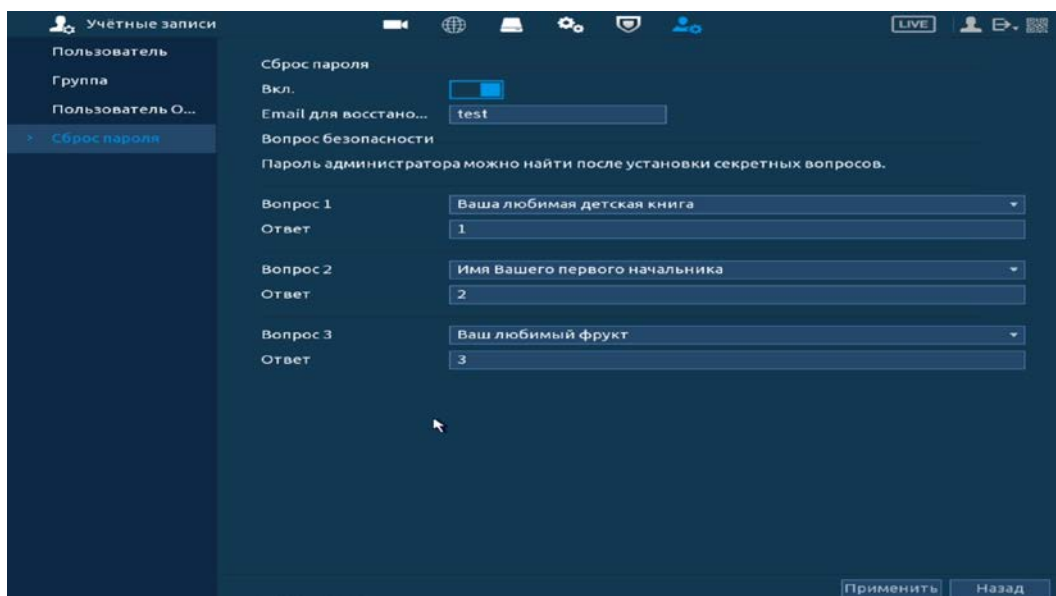
Для ограничения доступа через сетевой интерфейс необходимо:

- 1 Нажать на кнопку  для блокировки необходимого пользователя.
- 2 Установить время блокировки.



Рисунок 16.11 – Интерфейс работы с авторизованными пользователями

16.2 ГЛАВНОЕ МЕНЮ. ПУНКТ МЕНЮ НАСТРОЙКИ «ЦЕНТР БЕЗОПАСНОСТИ»

16.2.1 Главное меню. Пункт меню безопасности «Статус безопасности»

Просмотрите при помощи сканирования полную информацию о безопасности устройства в режиме реального времени. Доступно сканирование пользователя и служб (определение состояния текущей конфигурации рекомендациям) и сканирование модулей безопасности (проверка работоспособности модулей безопасности, кроме проверки активности).

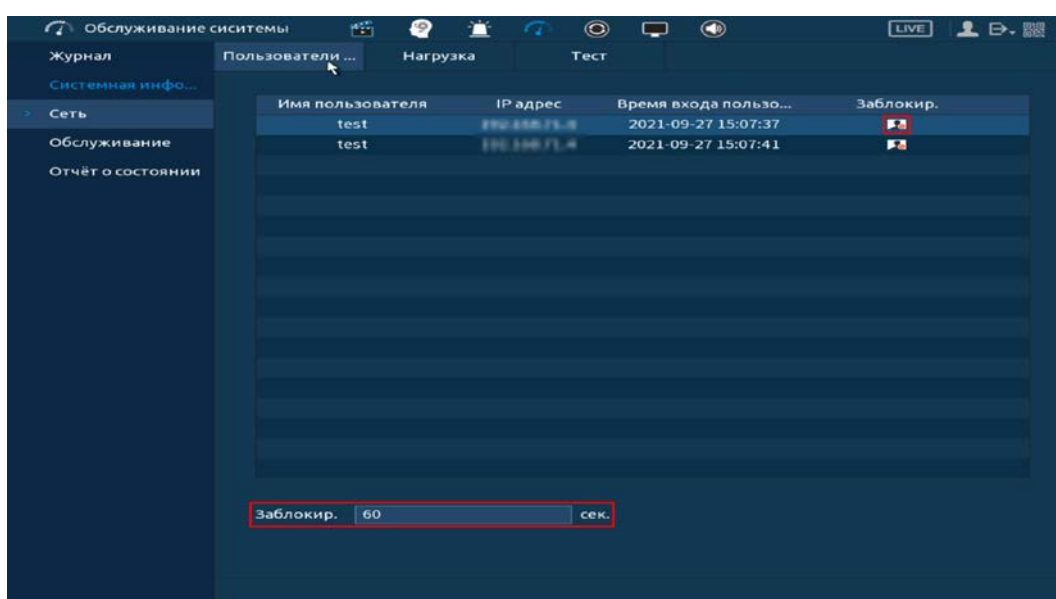
При возникновении угрозы значок выделяется оранжевым цветом, зеленым при исправной работе.

Для проверки безопасности нажмите на кнопку «Сведения».



Рисунок 16.12 – Статус безопасности

16.2.2 Главное меню. Пункт меню безопасности «Службы»

16.2.2.1 Базовые услуги

Перейдите в раздел для включения/отключения функций уведомления и доступа по протоколам.

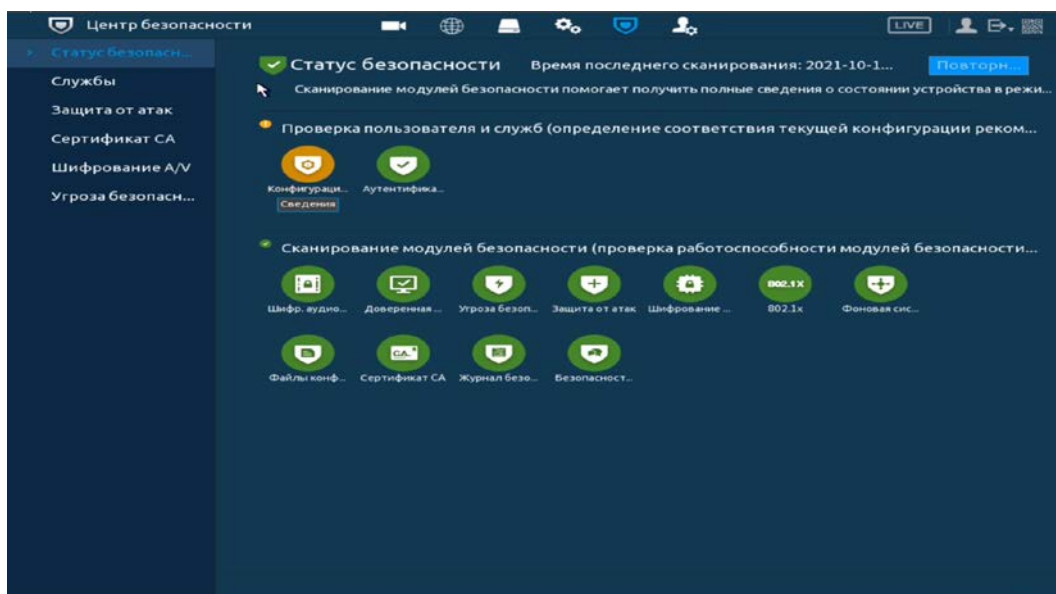

Рисунок 16.13 – Системное обслуживание

Таблица 16.1 – Параметры системного обслуживания

ПАРАМЕТР	ФУНКЦИИ
Уведомления на мобильный телефон	После включения функции уведомления по тревожным событиям будут отправляться на телефон пользователя.
CGI	Включение доступа через протокол CGI.
ONVIF	Включение доступа через протокол ONVIF.
NTP-сервер	Включение доступа через NTP-сервер.
SSH	Включение доступа через протокол SSH.
Разрешить обнаружение устройства	Включение обнаружения устройства сторонними устройствами.
Режим аутентификации частного протокола	Режим безопасности (рекомендуется) – используется проверка дайджест-доступа при подключении к регистратору. Совместимый режим – используется, когда клиент не поддерживает проверку подлинности дайджест-доступа.
LLDP	Включение доступа через протокол LLDP.

16.2.2.2 802.1x

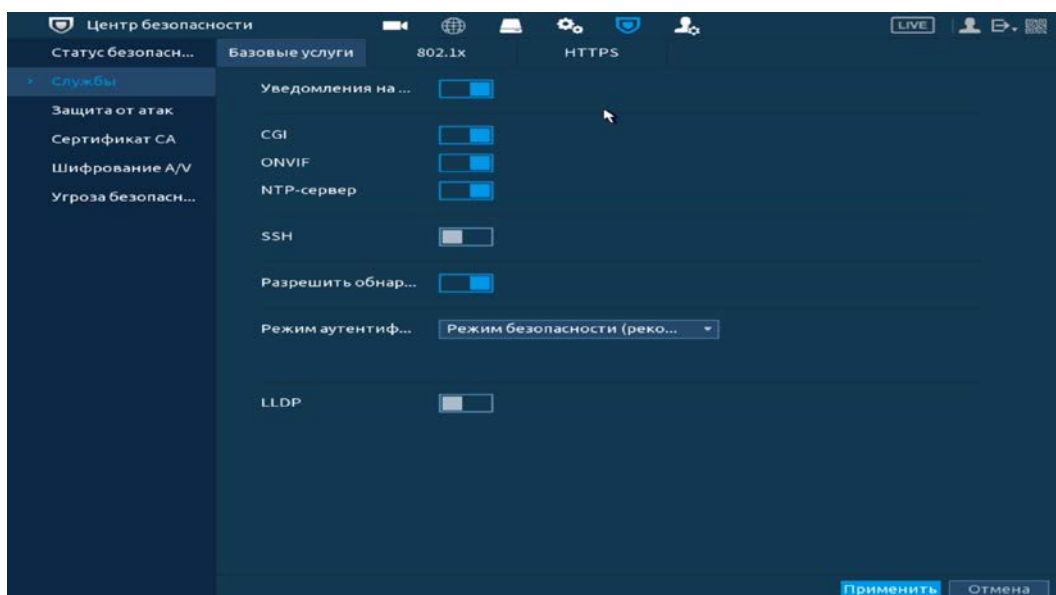
Настройте протокол аутентификации для безопасного входа в локальную сеть.



Рисунок 16.14 – Стандарт IEEE 802.1X

16.2.2.3 HTTPS

- 1 Включите HTTPS для повышения безопасности системы.
- 2 Далее включите совместимость TLSv1.1, чтобы обеспечить совместимость протоколов.
- 3 Нажмите «Управление сертификатами», чтобы создать или импортировать сертификат HTTPS с USB-накопителя.

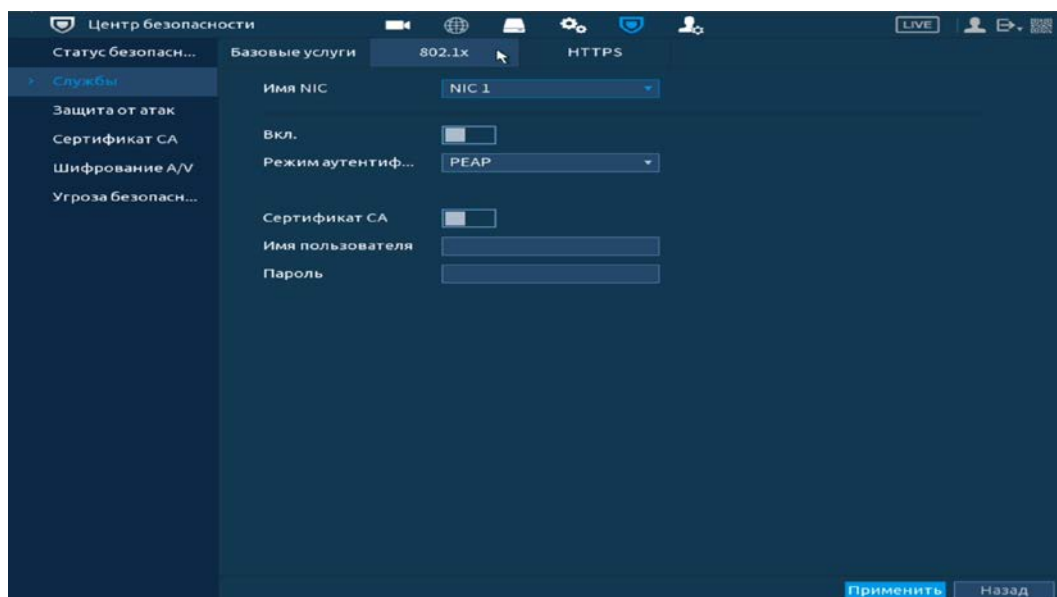

Рисунок 16.15 – Сертификат HTTPS

16.2.3 Главное меню. Пункт меню безопасности «Защита от атак»

16.2.3.1 Файрвол (брандмауэр)

Добавьте IP-адрес, MAC-адрес, IP подсеть в список учетной записи пользователя для доступа к порту текущего устройства через сетевое подключение.

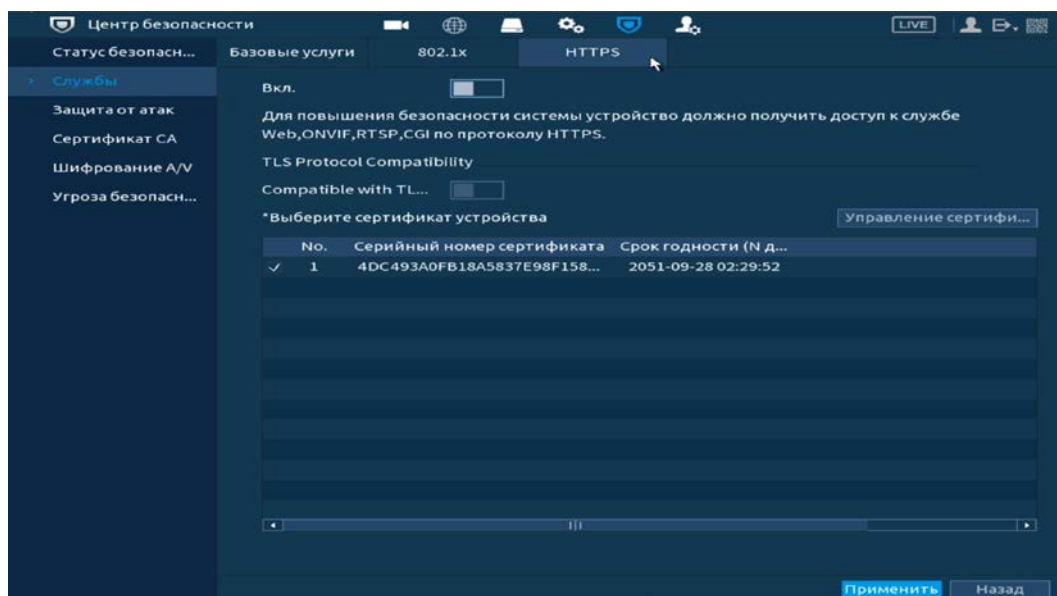
- 1 Включите функцию и установите режим доступа. Для данного регистратора доступны следующие режимы списков:

- Сетевой доступ – белый список;
- Сетевой доступ – Черный список.

 Синхронизация времени – белый список. Для включения перейдите «Главное меню => Центр безопасности => Защита от атак => Белый список NTP серверов».



Рисунок 16.16 – Права доступа

2 Нажмите на кнопку «Добавить», выберите из выпадающего списка способ для добавления. Доступны три способа добавления:

— Добавление при введении IP-адреса устройства;

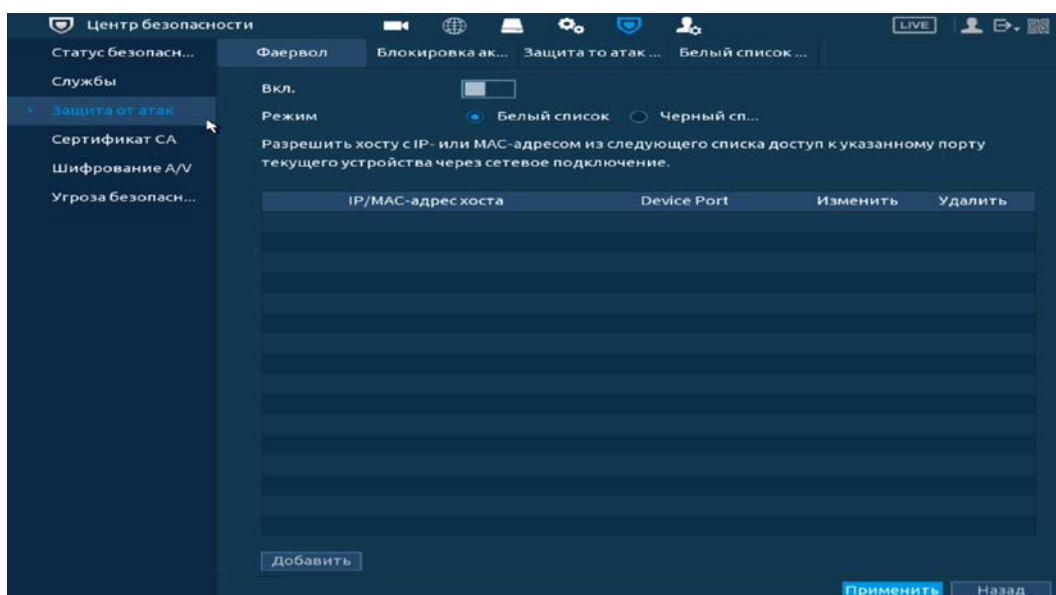

Рисунок 16.17 – Добавить IP адрес

— Добавление через подсеть;



Рисунок 16.18 – Добавить IP подсеть

— Добавление при введении MAC-адреса.

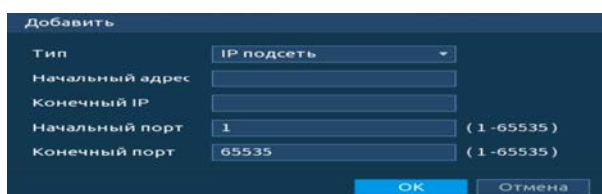

Рисунок 16.19 – Добавить MAC Адрес

16.2.3.2 Блокировка аккаунта

Перейдите «Главное меню => Центр безопасности => Защита от атак => Блокировка аккаунта» для установки попыток входа и времени блокировки учетной записи.

Для включения оповещения о попытке несанкционированного входа перейдите в пункт меню «Несанкционированный вход».

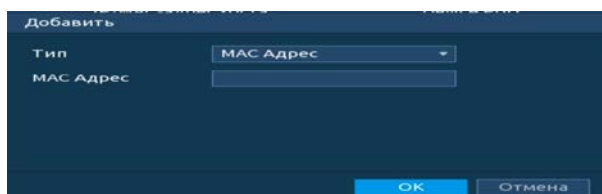

Рисунок 16.20 – Установка времени блокировки аккаунта

16.2.3.3 Защита от атак DoS

Выберите «SYN атаки (Защита от атак с переполнением SYN)» или «ICMP атаки (Защита от атак с переполнением ICMP)» для защиты устройства от DoS атак.

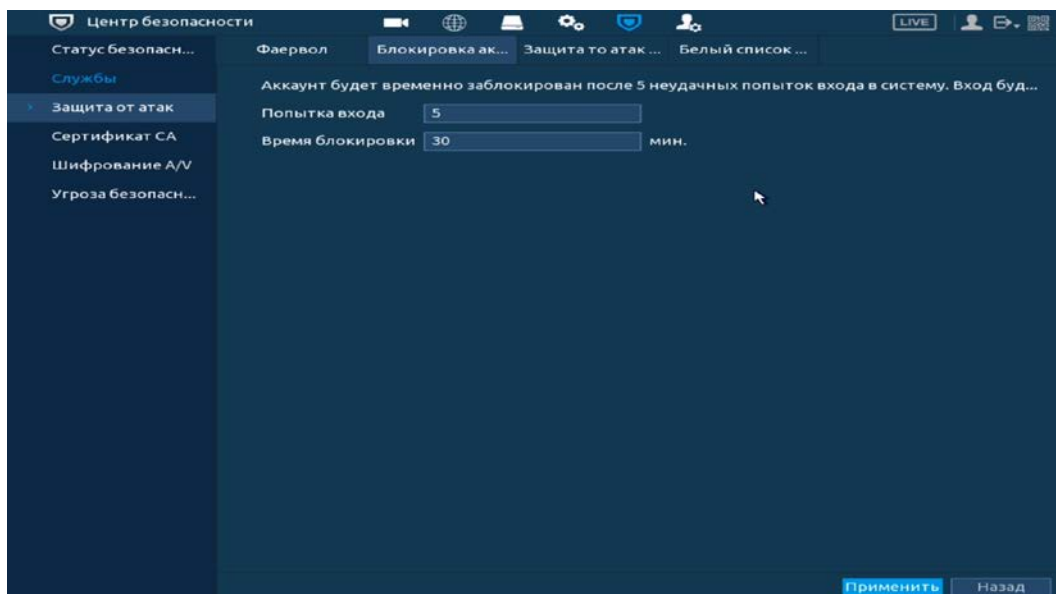

Рисунок 16.21 – Включение защиты от DoS атак

16.2.3.4 Белый список NTP серверов

Добавьте список и включите синхронизацию времени для хостов из белого списка.

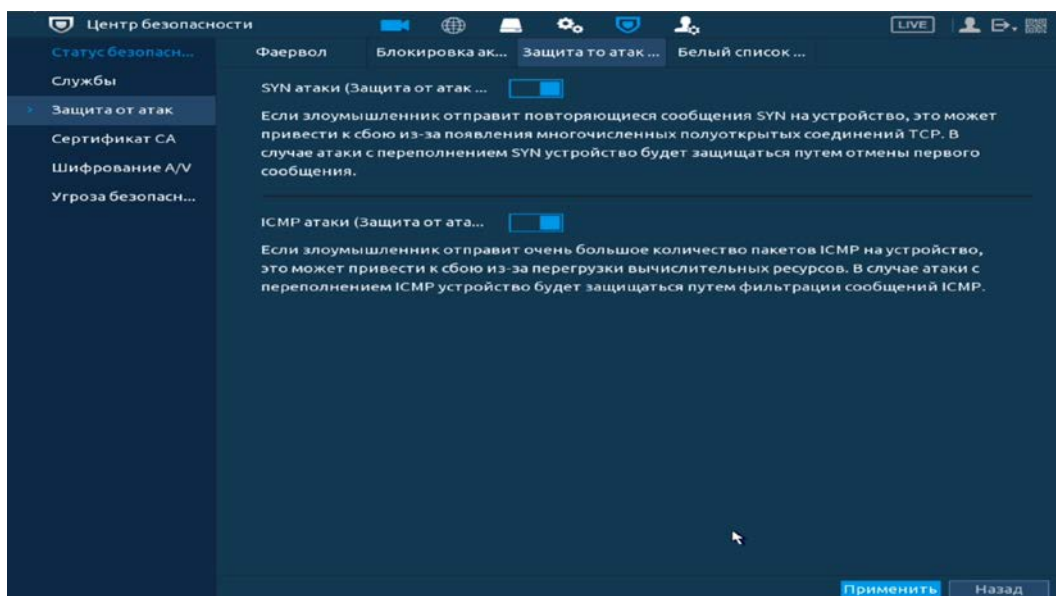

Рисунок 16.22 – Права доступа

16.2.4 Главное меню. Пункт меню безопасности «Сертификат СА»

16.2.4.1 Сертификат устройства

Перейдите «Главное меню => Центр безопасности => Сертификат СА => Сертификат устройства» для создания сертификата или для импорта стороннего сертификата на устройство.

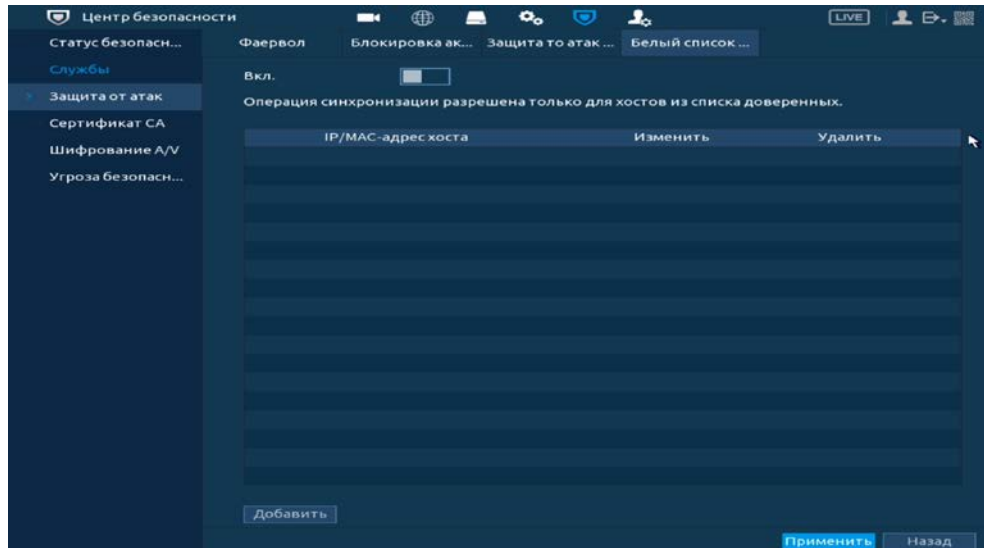
Следуйте инструкциям на экране для создания или импорта стороннего сертификата.



Рисунок 16.23 – Сертификат устройства

16.2.4.2 Доверенные сертификаты CA

Перейдите «Главное меню => Центр безопасности => Сертификат CA => Доверенные сертификаты CA» для импорта доверенного сертификата на устройство.

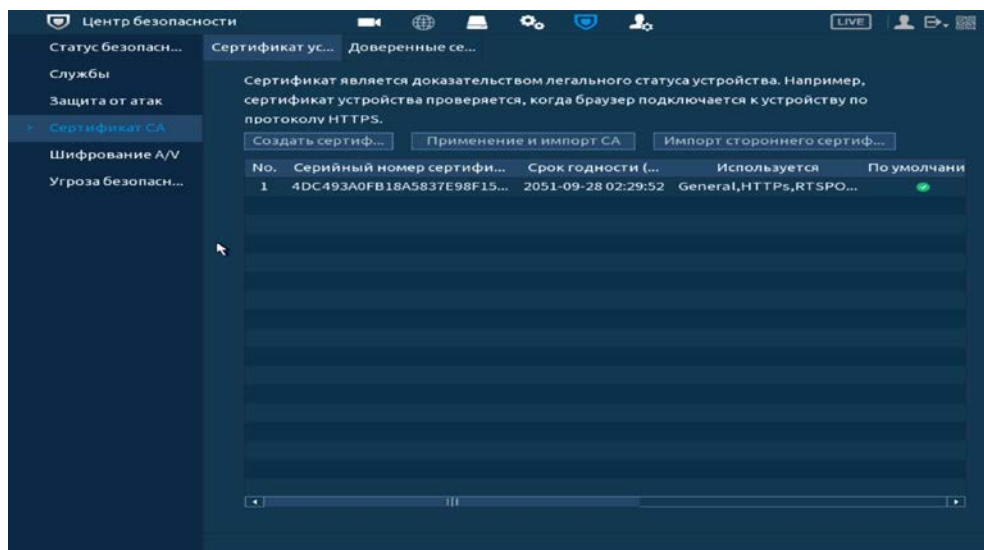

Рисунок 16.24 – Установка доверенного сертификата

16.2.5 Главное меню. Пункт меню безопасности «Шифрование A/V»

16.2.5.1 Шифр. Аудио/видео потока

Выберите сертификат устройства для шифрования потока через частный протокол или через RTSP с помощью TLS.

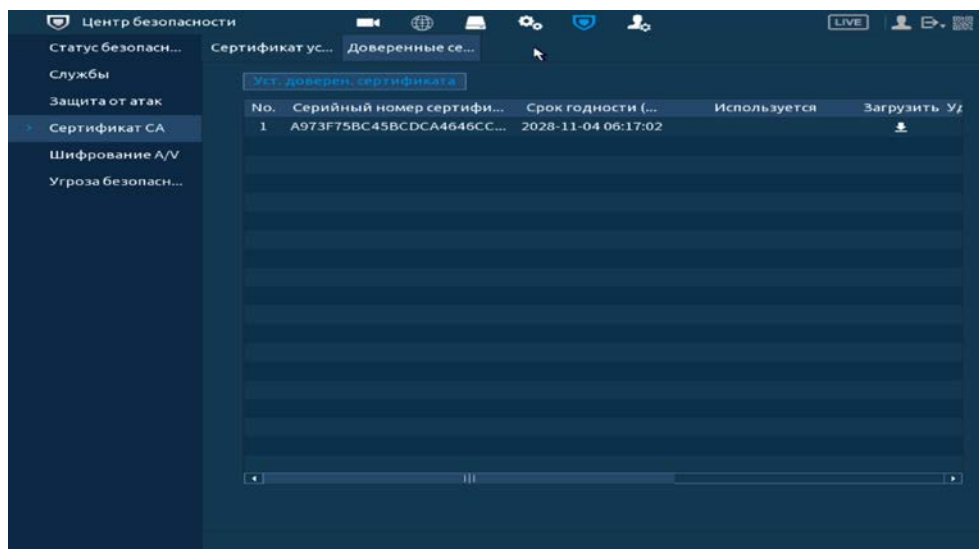
📖 Для создания сертификата перейдите «Главное меню => Центр безопасности => Сертификат CA => Сертификат устройства».



Рисунок 16.25 – Интерфейс шифрования аудио/видео

16.2.6 Главное меню. Пункт меню оповещения «Угроза безопасности»

16.2.6.1 Оповещение центра безопасности

Перейдите «Главное меню => Центр безопасности => Угроза безопасности => Оповещение центра безопасности» для включения отправки предупреждения после сбоя системы безопасности.

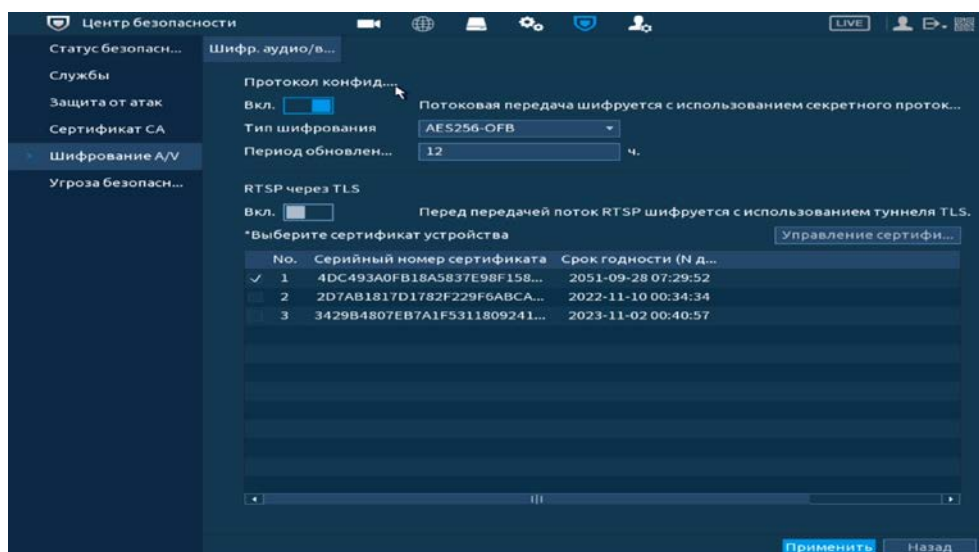

Рисунок 16.26 – Оповещение после сбоя системы безопасности

1 Включите событие.

2 Выберите тип оповещения:

- Тревожный выход – Установите тревожный выход активации тревоги;
- Задержка отключения тревоги – Установите время для задержки после срабатывания тревожного выхода. Доступный диапазон от 10 сек. до 300 сек.;
- Показать сообщение – Всплывающее окно оповещения;
- Отправка Email – Отправка уведомления о тревоге на электронную почту. Для настройки/изменения перейдите «Главное меню => Сеть => Эл.почта»;
- Зуммер – Звуковое оповещение;
- Журнал – Информация об ошибке будет отображаться «Главное меню => Тревога => Журнал»;
- Звук.сигнал – Для правильной работы оповещения к аудиовыходу видеорегистратора подключите периферийное устройство (колонки) и выберите файл оповещения. Если не был загружен файл оповещения, перейдите «Главное меню => Аудио => Управление файлами» и добавьте файл оповещения.

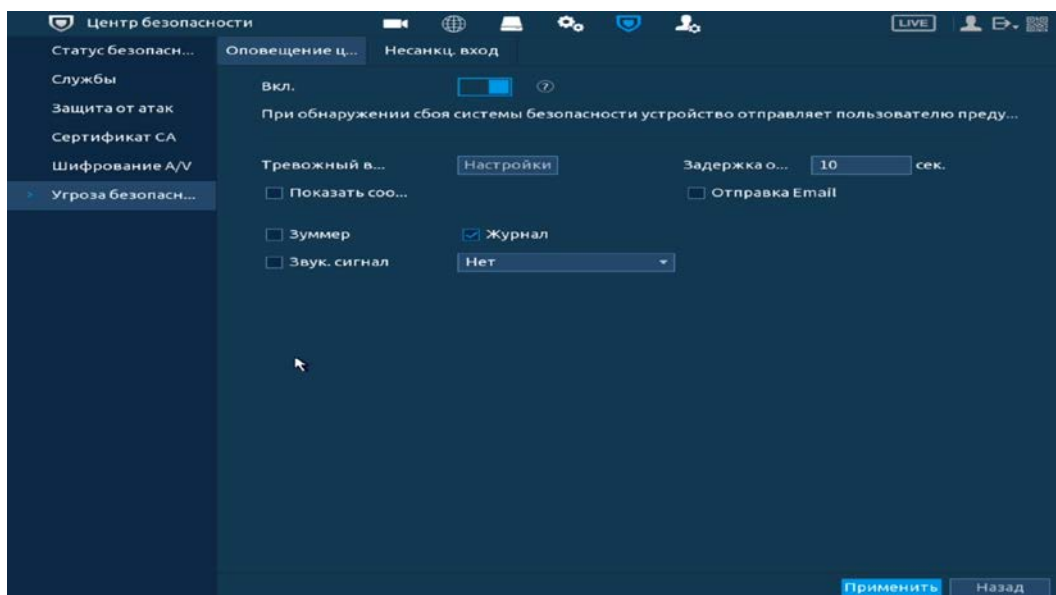
3 Сохраните настройку.

16.2.6.2 Несанкционированный вход

Перейдите «Главное меню => Центр безопасности => Угроза безопасности => Несанкц.вход» для включения оповещения при несанкционированном доступе.



Рисунок 16.27 – Оповещение при несанкционированном доступе

4 Включите событие.

5 Выберите тип оповещения:

- Тревожный выход – Установите тревожный выход активации тревоги;
- Задержка отключения тревоги – Установите время для задержки после срабатывания тревожного выхода. Доступный диапазон от 10 сек. до 300 сек.;
- Отправка Email – Отправка уведомления о тревоге на электронную почту. Для настройки/изменения перейдите «Главное меню => Сеть => Эл.почта»;
- Зуммер – Звуковое оповещение;
- Журнал – Информация об ошибке будет отображаться «Главное меню => Тревога => Журнал»;
- Звук.сигнал – Для правильной работы оповещения к аудиовыходу видеорегистратора подключите периферийное устройство (колонки) и выберите файл оповещения. Если не был загружен файл оповещения, перейдите «Главное меню => Аудио => Управление файлами» и добавьте файл оповещения.

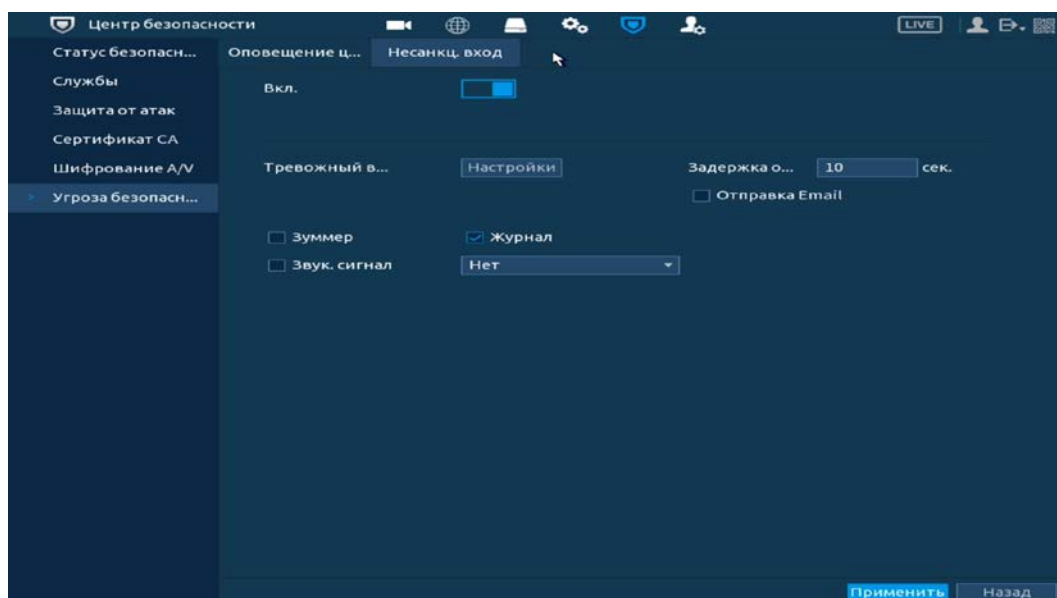
6 Сохраните настройку.

17 ИНТЕЛЛЕКТУАЛЬНЫЕ НАСТРОЙКИ ВИДЕОРЕГИСТРАТОРА

17.1 ГЛАВНОЕ МЕНЮ. ПУНКТ МЕНЮ НАСТРОЙКИ ФУНКЦИЙ ВИДЕОАНАЛИТИКИ «ПАРАМЕТРЫ»

17.1.1 SMART план

Выберите функцию для последующей работы на канале.

 После выбора на канале будет работать только выбранная интеллектуальная функция.



Рисунок 17.1 – Выбор функции

17.1.2 Детекция лиц

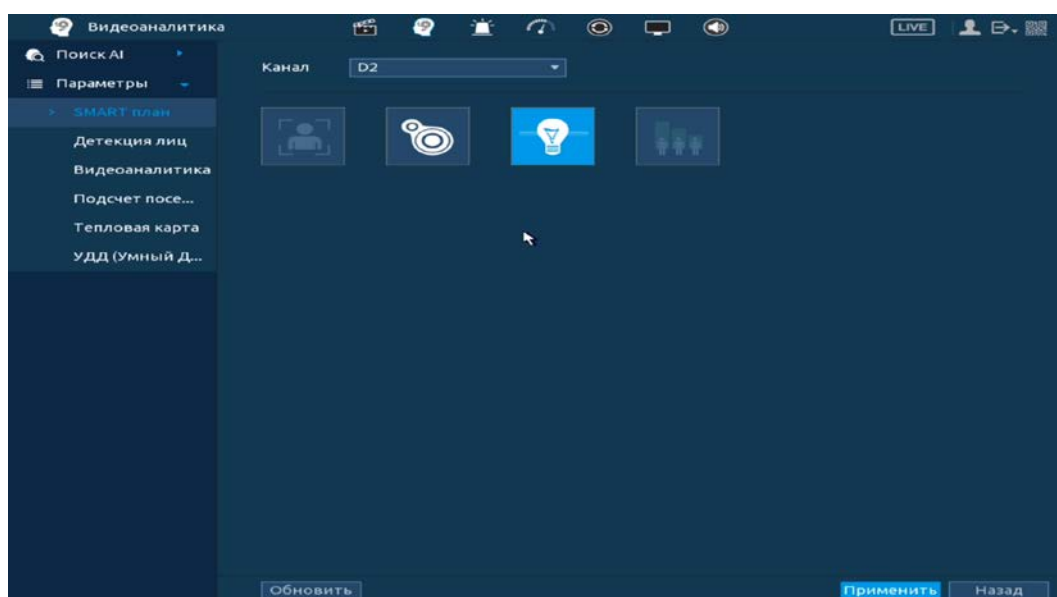

ВНИМАНИЕ!

Убедитесь, что интеллектуальная функция «Детекция лиц» установлена в SMART плане. Для проверки перейдите «Главное меню => Видеоаналитика => Параметры => SMART план».

 Камера должна поддерживать интеллектуальную функцию.

Интерфейс настройки интеллектуальной функции обнаружения лиц представлен на рисунке ниже.





Рисунок 17.2 – Интерфейс настройки детекции лиц (обнаружение лиц)

- 1 Выберите из выпадающего списка канал с поддержкой функции обнаружения лиц.
- 2 Включите функцию.
- 3 Нажмите на кнопку «Настройки» в строке «Правила» для установки области обнаружения.
- 4 В появившемся интерфейсе настройки установите имя виртуальной области в строке «Имя».
- 5 Для установки области обнаружения нажмите на кнопку  в строке «Область обнаружения» и при помощи мыши установите габариты области.



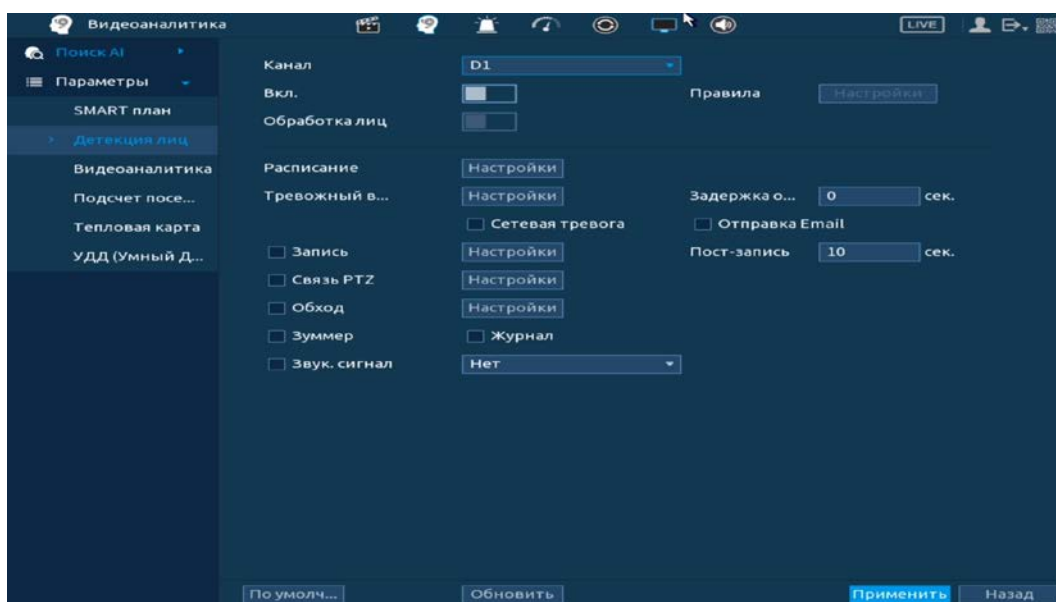

Рисунок 17.3 – Область обнаружения захвата

- 6 Задайте минимальную и максимальную область захвата. Для этого нажмите на кнопку  и при помощи мыши установите минимальные и максимальные габариты захвата.



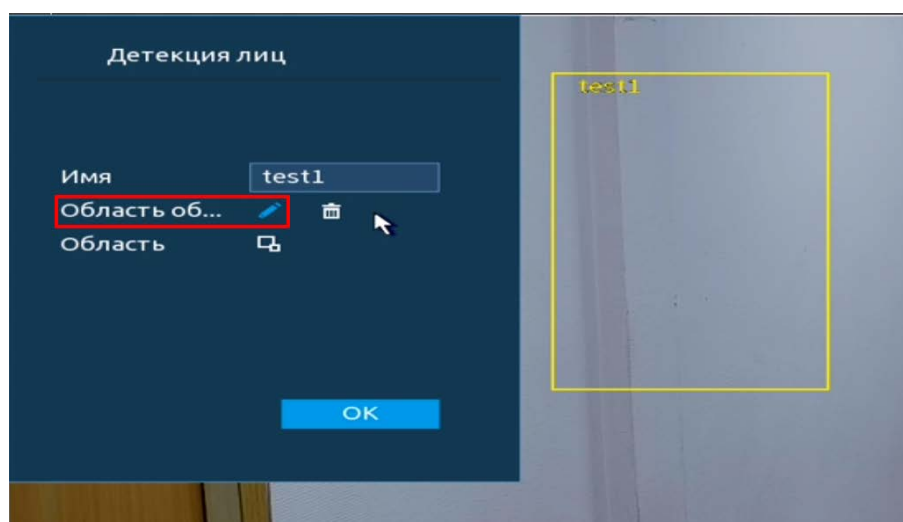



Рисунок 17.4 – Размер захвата

7 Установите период работы/бездействия, нажав на кнопку «Настройки» в поле «Расписание». Настройку периода на графическом интерфейсе можно выполнять при помощи корректировки временного интервала на панели. Для этого наведите мышь на временной интервал и нажмите на левую клавишу мыши, скорректируйте интервал.

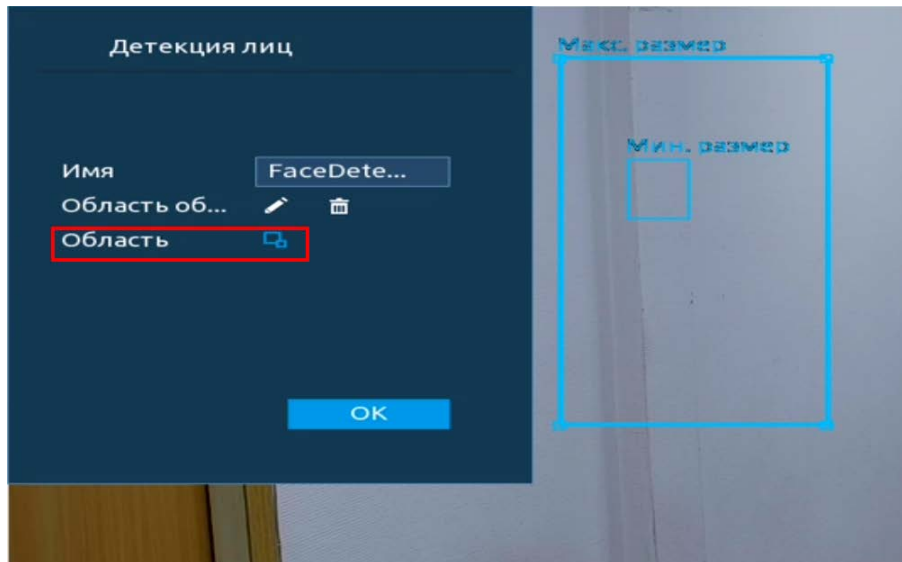
Если необходимо составить единое расписание для нескольких дней, то перед установкой свяжите дни, нажав  (связанные отмечаются значком ) и установите требуемый режим записи.

Для ручного ввода периода работы/бездействия, нажмите на кнопку  и в появившемся окне, введите временные интервалы и установите дни с такими настройками, поставив флажок.



Рисунок 17.5 – Расписание

8 Выберите способ оповещения и установите задержку:

- Задержка отключения тревоги – Установите время для задержки после срабатывания тревожного выхода Доступный диапазон от 10 сек. до 300 сек.;
- Пост-запись – Установите время для продолжения записи после сигнала тревоги. Доступный диапазон от 10 сек. до 300 сек.;

- Тревожный выход – Установите тревожный выход активации тревоги;
- Сетевая тревога – Загрузка тревожного сигнала в сеть. Для работы данного оповещения убедитесь, что настроена и правильно работает функция сетевого меню «Удаленный журнал». Для проверки/настройки перейдите «Главное меню => Сеть»;
- Отправка Email – Отправка уведомления о тревоги на электронную почту. Для настройки/изменения перейдите «Главное меню => Сеть => Эл.почта»;
- Запись – Установить канал записи по событию (по умолчанию выбран настраиваемый канал);
- Связь PTZ – Установите параметры работы PTZ при срабатывании видео события. Нажмите на кнопку и установите номер предустановки (настройка предустановки устанавливается на самой камере, здесь указывается только номер);
- Обход – Включение обхода на канал. Для установки раскладки при срабатывании перейдите «Главное меню => Дисплей => Параметры обхода => Главный экран»;
- Зуммер – Звуковое оповещение;
- Журнал – Информация об ошибке будет отображаться «Главное меню => Тревога => Журнал»;
- Звук.сигнал – Для правильной работы оповещения к аудиовыходу видеорегистратора подключите периферийное устройство (колонки) и выберите файл оповещения. Если не был загружен файл оповещения, перейдите «Главное меню => Аудио => Управление файлами» и добавьте файл оповещения.

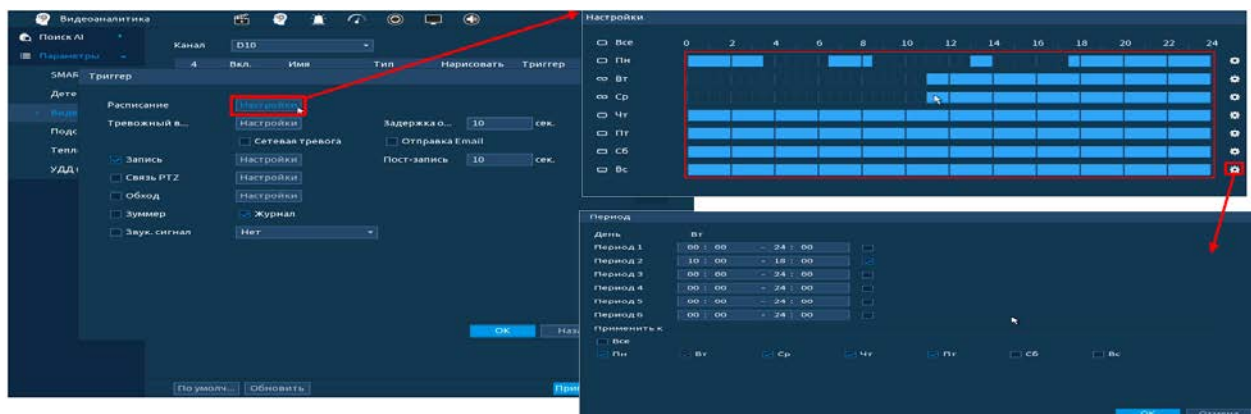
9 Сохраните настройку.

17.1.3 Видеоаналитика

ВНИМАНИЕ!



- 📖 Варианты выбора настройки зависят от возможностей камеры;
- 📖 Убедитесь, что функция «Видеоаналитика» установлена в SMART плане. Для проверки перейдите «Главное меню => Видеоаналитика => Параметры => SMART план»;
- 📖 Камера должна поддерживать интеллектуальную функцию.

17.1.4 Пересечение линии

Для настройки на канале интеллектуальной функции «Пересечение линии» выполните следующие действия:

- 1 Перейдите «Главное меню => Видеоаналитика => Параметры => Видеоаналитика».
- 2 Выберите из выпадающего списка канал настройки.
- 3 Для добавления функции нажмите на кнопку «Добавить».
- 4 В столбце «Тип» выберите из выпадающего списка интеллектуальную функцию «Пересечение линии».
- 5 Нажмите на кнопку  в столбце «Нарисовать» для установки параметров функции.





Рисунок 17.6 – Функция видеоаналитики «Пересечение линии»

- 6 В появившемся интерфейсе настройки установите имя виртуальной линии пересечения в строке «Имя».
- 7 В строке «Правило» нажмите на кнопку  для создания линии.
- 8 Щелкните левой клавишей мыши, для того чтобы нарисовать линию (Линия может быть прямой, ломаной или многоугольником (Для изменения направления прямой нажмите на левую клавишу мыши и далее измените направление в зависимости от условий линии)).
- 9 Щелкните правой клавишей мыши, чтобы закончить рисование.
- 10 В строке «Направление» выберите направление срабатывания пересечения.
- 11 Для удаления линии нажмите на кнопку .



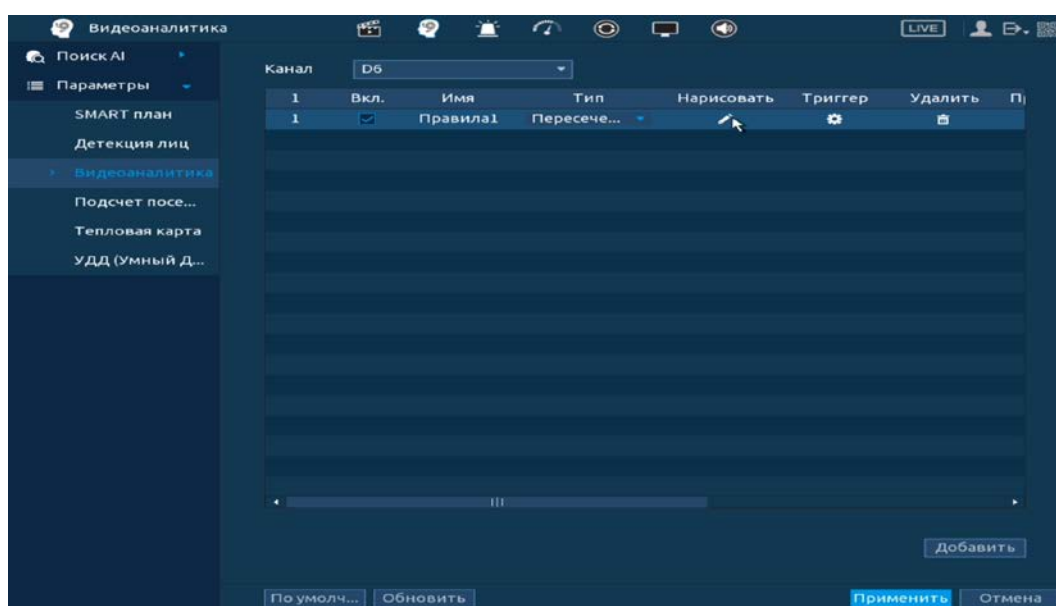

Рисунок 17.7 – Настройка правила

12 Для настройки расписания и способа оповещения при срабатывании пересечения нажмите на кнопку  в столбце «Триггер».



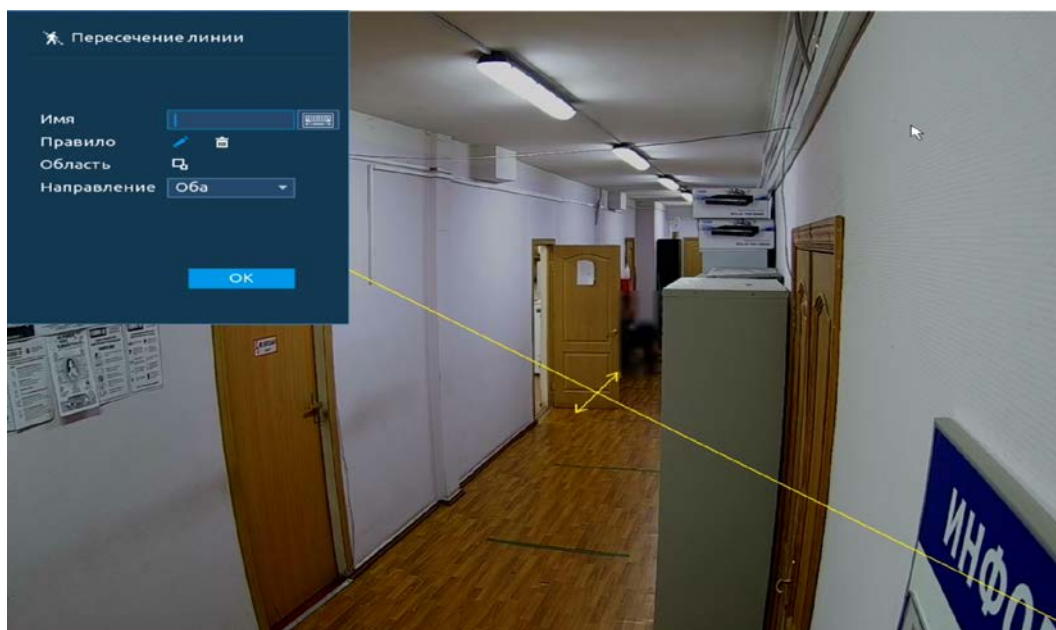



Рисунок 17.8 – Настройка параметров

13 Установите период работы/бездействия, нажав на кнопку «Настройки» в строке «Расписание». Настройку периода на графическом интерфейсе можно выполнять при помощи корректировки временного интервала на панели. Для этого наведите мышь на временной интервал и нажмите на левую клавишу мыши, скорректируйте интервал.

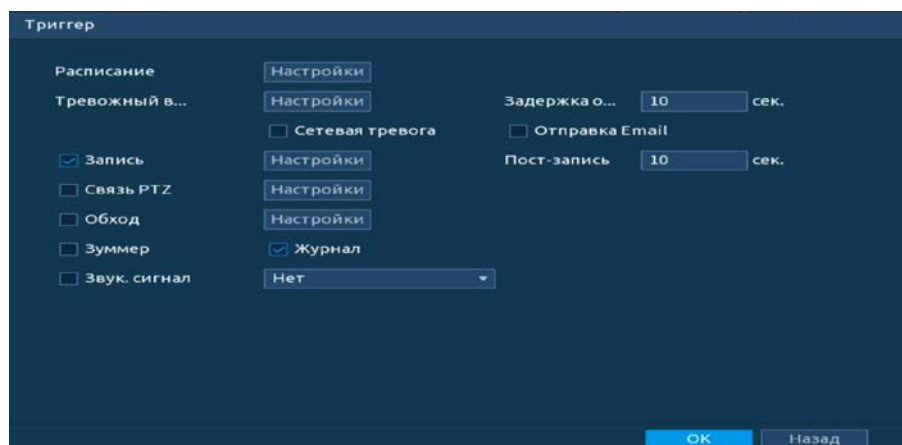
Если необходимо составить единое расписание для нескольких дней, то перед установкой свяжите дни, нажав  (связанные отмечаются значком ) и установите требуемый режим записи.

Для ручного ввода периода работы/бездействия, нажмите на кнопку  и в появившемся окне, введите временные интервалы и установите дни с такими настройками, поставив флажок.



Рисунок 17.9 – Расписание

14 Выберите способ оповещения и установите задержку:

- Задержка отключения тревоги – Установите время для задержки после срабатывания тревожного выхода Доступный диапазон от 10 сек. до 300 сек.;
- Пост-запись – Установите время для продолжения записи после сигнала тревоги. Доступный диапазон от 10 сек. до 300 сек.;
- Тревожный выход – Установите тревожный выход активации тревоги;
- Сетевая тревога – Загрузка тревожного сигнала в сеть. Для работы данного оповещения убедитесь, что настроена и правильно работает функция сетевого меню «Удаленный журнал». Для проверки/настройки перейдите «Главное меню => Сеть»;
- Отправка Email – Отправка уведомления о тревоги на электронную почту. Для настройки/изменения перейдите «Главное меню => Сеть => Эл.почта»;
- Запись – Установить канал записи по событию (по умолчанию выбран настраиваемый канал);
- Связь PTZ – Установите параметры работы PTZ при срабатывании видео события. Нажмите на кнопку и установите номер предустановки (настройка предустановки устанавливается на самой камере, здесь указывается только номер);
- Обход – Включение обхода на канал. Для установки раскладки при срабатывании перейдите «Главное меню => Дисплей => Параметры обхода => Главный экран»;
- Зуммер – Звуковое оповещение;
- Журнал – Информация об ошибке будет отображаться «Главное меню => Тревога => Журнал»;

- Звук.сигнал – Для правильной работы оповещения к аудиовыходу видеорегистратора подключите периферийное устройство (колонки) и выберите файл оповещения. Если не был загружен файл оповещения, перейдите «Главное меню => Аудио => Управление файлами» и добавьте файл оповещения.

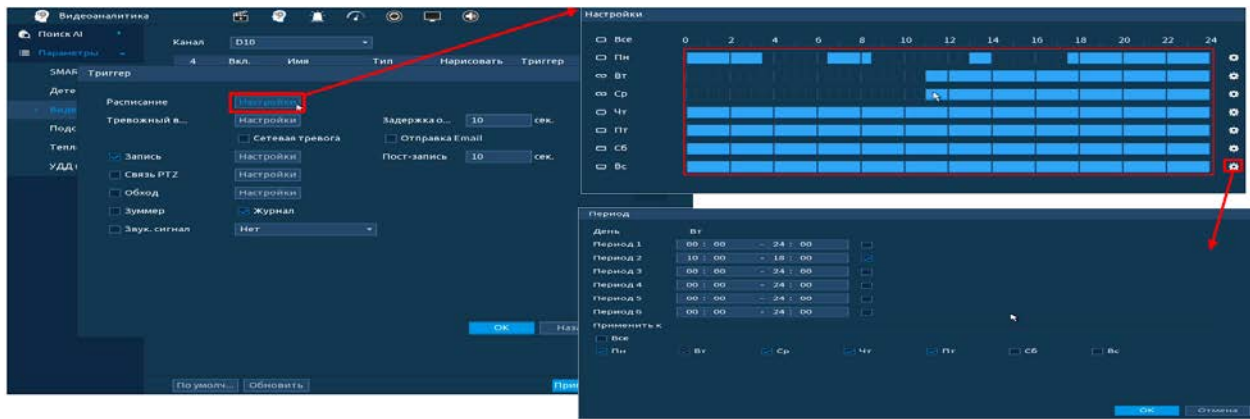
15 Сохраните настройку.

17.1.5 Контроль области

Для настройки на канале интеллектуальной функции «Контроль области» выполните следующие действия:

- 1 Перейдите «Главное меню => Видеоаналитика => Параметры => Видеоаналитика».
- 2 Выберите из выпадающего списка канал настройки.
- 3 Для добавления функции нажмите на кнопку «Добавить».
- 4 В столбце «Тип» выберите из выпадающего списка интеллектуальную функцию «Контроль области».
- 5 Нажмите на кнопку  в столбце «Нарисовать» для установки параметров функции.





Рисунок 17.10 – Функция видеоаналитики «Контроль области»

- 6 В появившемся интерфейсе настройки введите имя контролируемой области пересечения в строке «Имя».
- 7 В строке «Правило» нажмите на кнопку  для создания области.
- 8 Щелкните левой клавишей мыши, для того чтобы нарисовать область
- 9 Щелкните правой клавишей мыши, чтобы закончить рисование.
- 10 Задайте минимальную и максимальную область захвата. Для этого нажмите  и при помощи мыши установите габариты захвата.
- 11 Выделите действие, при котором будет срабатывать оповещение (Появление в области и пересечение области).

12 В строке «Направление» выберите направление срабатывания пересечения области.

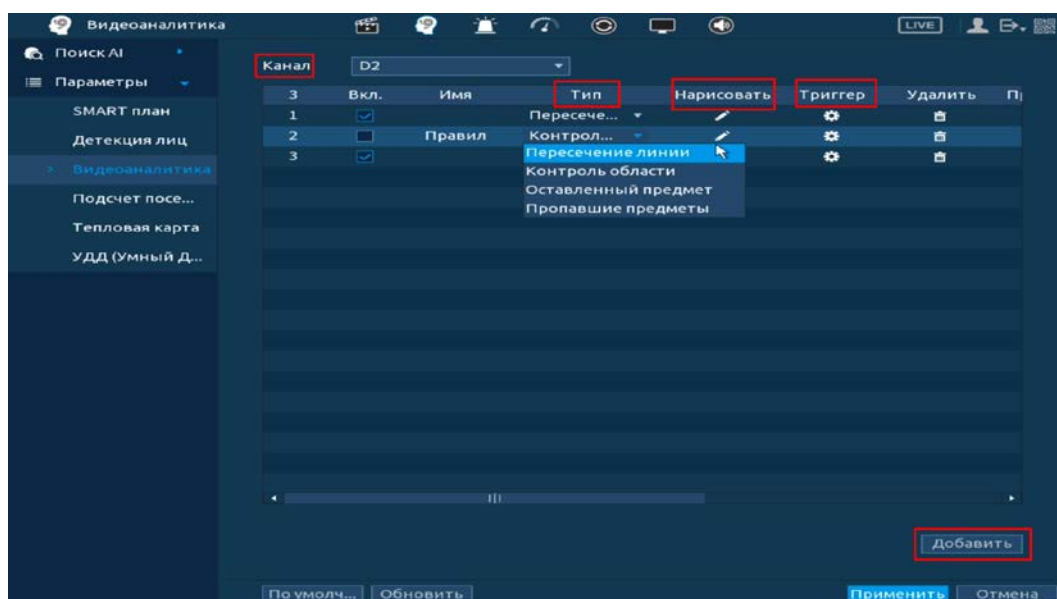
13 Для удаления области нажмите на кнопку .





Рисунок 17.11 – Настройка правила

14 Для настройки расписания и способа оповещения при срабатывании пересечения нажмите на кнопку  в столбце «Триггер».



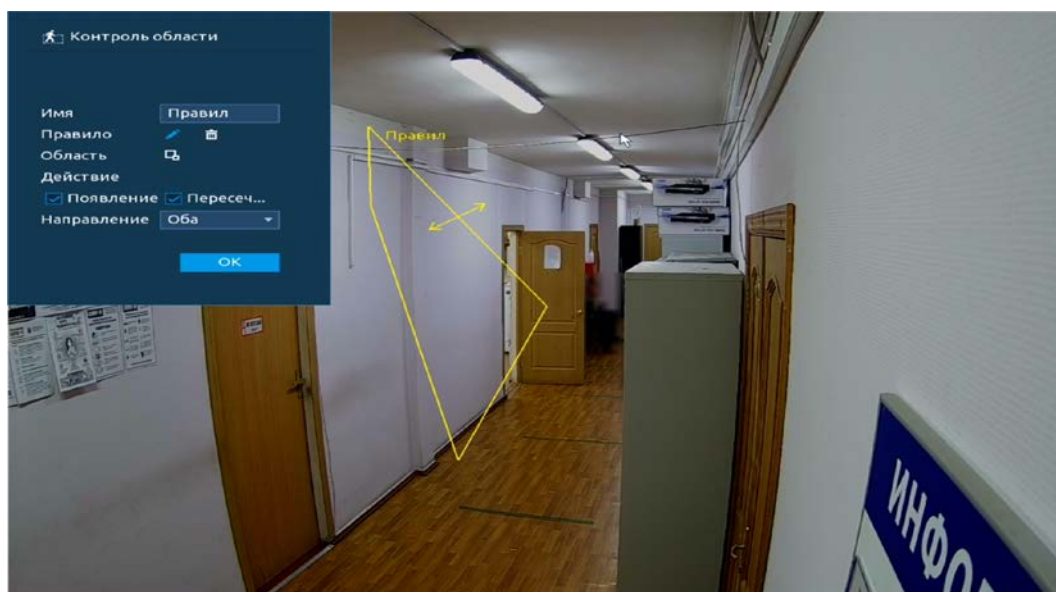



Рисунок 17.12 – Настройка параметров

15 Установите период работы/бездействия, нажав на кнопку «Настройки» в строке «Расписание». Настройку периода на графическом интерфейсе можно выполнять при помощи корректировки временного интервала на панели. Для этого наведите мышь на временной интервал и нажмите на левую клавишу мыши, скорректируйте интервал.

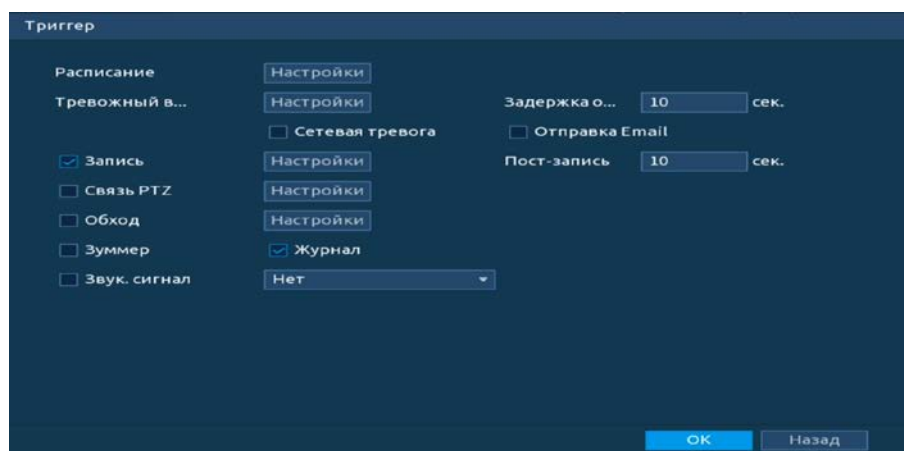
Если необходимо составить единое расписание для нескольких дней, то перед установкой свяжите дни, нажав  (связанные отмечаются значком ) и установите требуемый режим записи.

Для ручного ввода периода работы/бездействия, нажмите на кнопку  и в появившемся окне, введите временные интервалы и установите дни с такими настройками, поставив флажок.



Рисунок 17.13 – Расписание

16 Выберите способ оповещения и установите задержку:

- Задержка отключения тревоги – Установите время для задержки после срабатывания тревожного выхода Доступный диапазон от 10 сек. до 300 сек.;
- Пост-запись – Установите время для продолжения записи после сигнала тревоги. Доступный диапазон от 10 сек. до 300 сек.;
- Тревожный выход – Установите тревожный выход активации тревоги;
- Сетевая тревога – Загрузка тревожного сигнала в сеть. Для работы данного оповещения убедитесь, что настроена и правильно работает функция сетевого меню «Удаленный журнал». Для проверки/настройки перейдите «Главное меню => Сеть»;
- Отправка Email – Отправка уведомления о тревоги на электронную почту. Для настройки/изменения перейдите «Главное меню => Сеть => Эл.почта»;
- Запись – Установить канал записи по событию (по умолчанию выбран настраиваемый канал);
- Связь PTZ – Установите параметры работы PTZ при срабатывании видео события. Нажмите на кнопку и установите номер предустановки (настройка предустановки устанавливается на самой камере, здесь указывается только номер);
- Обход – Включение обхода на канал. Для установки раскладки при срабатывании перейдите «Главное меню => Дисплей => Параметры обхода => Главный экран»;
- Зуммер – Звуковое оповещение;
- Журнал – Информация об ошибке будет отображаться «Главное меню => Тревога => Журнал»;

- Звук.сигнал – Для правильной работы оповещения к аудиовыходу видеорегистратора подключите периферийное устройство (колонки) и выберите файл оповещения. Если не был загружен файл оповещения, перейдите «Главное меню => Аудио => Управление файлами» и добавьте файл оповещения.

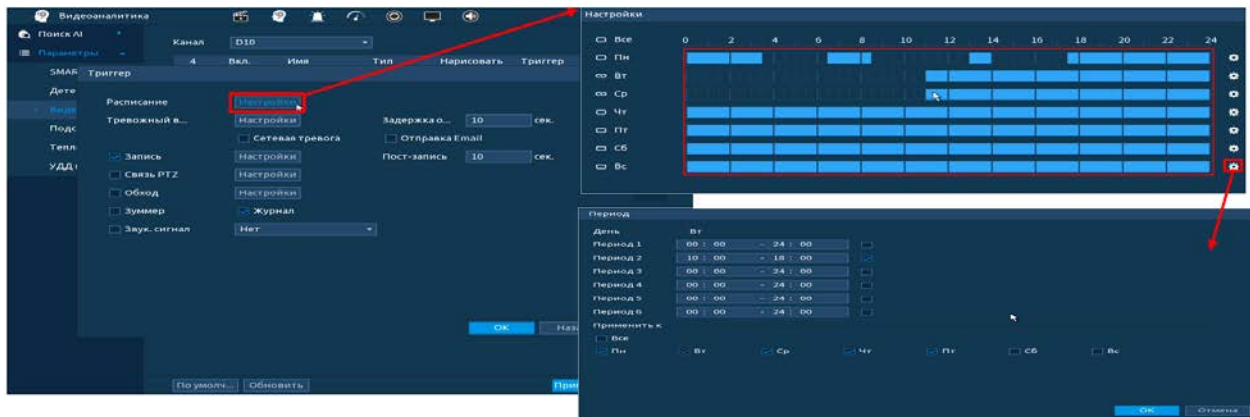
17 Сохраните настройку.

17.1.6 Оставленный предмет

Для настройки на канале интеллектуальной функции «Оставленный предмет» выполните следующие действия:

- 1 Перейдите «Главное меню => Видеоаналитика => Параметры => Видеоаналитика».
- 2 Выберите из выпадающего списка канал настройки.
- 3 Для добавления функции нажмите на кнопку «Добавить».
- 4 В столбце «Тип» выберите из выпадающего списка интеллектуальную функцию «Оставленный предмет».
- 5 Нажмите на кнопку  в столбце «Нарисовать» для установки параметров функции.







Рисунок 17.14 – Функция видеоаналитики «Оставленный предмет»

- 6 В появившемся интерфейсе настройки установите имя области в строке «Имя».
- 7 В строке «Правило» нажмите на кнопку  для создания контролируемой области.
- 8 Щелкните левой клавишей мыши, для того чтобы нарисовать контролируемую область (Для изменения направления прямой нажмите на левую клавишу мыши и далее измените направление в зависимости от условий области).
- 9 Щелкните правой клавишей мыши, чтобы закончить рисование.

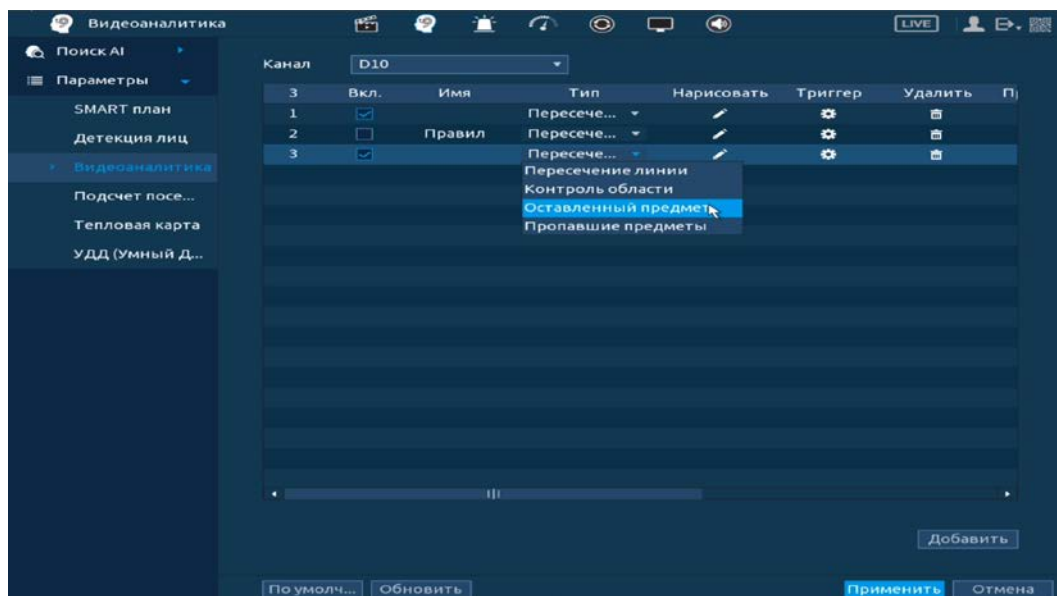
- 10 Задайте минимальную и максимальную область захвата. Для этого нажмите на кнопку  и при помощи мыши установите габариты захвата.
- 11 В строке «Длительность» установите время срабатывания.
- 12 Для удаления линии нажмите на кнопку .





Рисунок 17.15 – Настройка функции

- 13 Для настройки расписания и способа оповещения при срабатывании пересечения нажмите на кнопку  в столбце «Триггер».



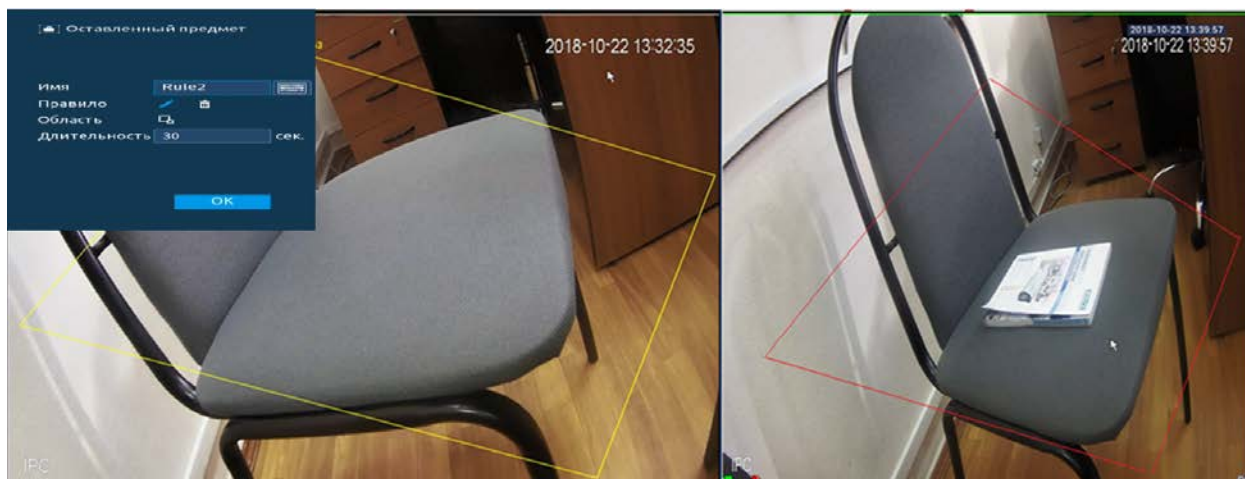



Рисунок 17.16 – Настройка параметров

- 14 Установите период работы/бездействия, нажав на кнопку «Настройки» в поле «Расписание». Настройку периода на графическом интерфейсе можно выполнять при помощи корректировки временного интервала на панели. Для этого наведите мышь на временной интервал и нажмите на левую клавишу мыши, скорректируйте интервал.

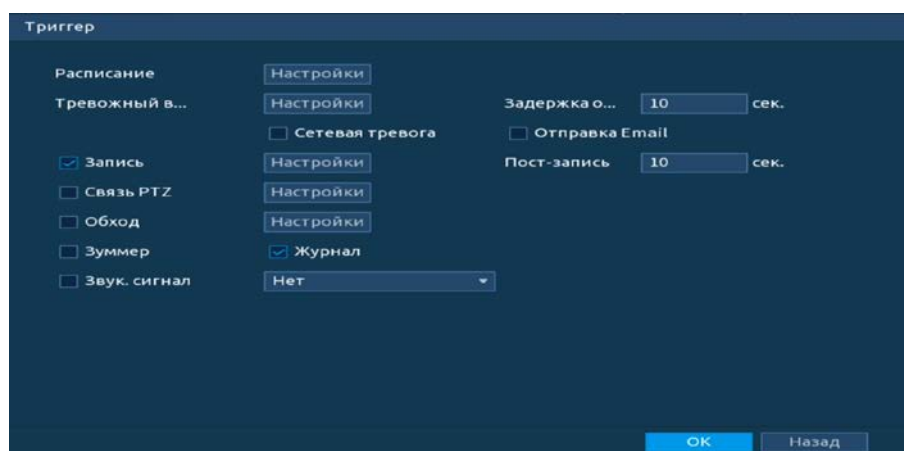
Если необходимо составить единое расписание для нескольких дней, то перед установкой свяжите дни, нажав  (связанные отмечаются значком ) и установите требуемый режим записи.

Для ручного ввода периода работы/бездействия, нажмите на кнопку  и в появившемся окне, введите временные интервалы и установите дни с такими настройками, поставив флажок.



Рисунок 17.17 – Расписание

15 Выберите способ оповещения и установите задержку:

- Задержка отключения тревоги – Установите время для задержки после срабатывания тревожного выхода Доступный диапазон от 10 сек. до 300 сек.;
- Пост-запись – Установите время для продолжения записи после сигнала тревоги. Доступный диапазон от 10 сек. до 300 сек.;
- Тревожный выход – Установите тревожный выход активации тревоги;
- Сетевая тревога – Загрузка тревожного сигнала в сеть. Для работы данного оповещения убедитесь, что настроена и правильно работает функция сетевого меню «Удаленный журнал». Для проверки/настройки перейдите «Главное меню => Сеть»;
- Отправка Email – Отправка уведомления о тревоги на электронную почту. Для настройки/изменения перейдите «Главное меню => Сеть => Эл.почта»;
- Запись – Установить канал записи по событию (по умолчанию выбран настраиваемый канал);
- Связь PTZ – Установите параметры работы PTZ при срабатывании видео события. Нажмите на кнопку и установите номер предустановки (настройка предустановки устанавливается на самой камере, здесь указывается только номер);
- Обход – Включение обхода на канал. Для установки раскладки при срабатывании перейдите «Главное меню => Дисплей => Параметры обхода => Главный экран»;
- Зуммер – Звуковое оповещение;
- Журнал – Информация об ошибке будет отображаться «Главное меню => Тревога => Журнал»;

- Звук.сигнал – Для правильной работы оповещения к аудиовыходу видеорегистратора подключите периферийное устройство (колонки) и выберите файл оповещения. Если не был загружен файл оповещения, перейдите «Главное меню => Аудио => Управление файлами» и добавьте файл оповещения.

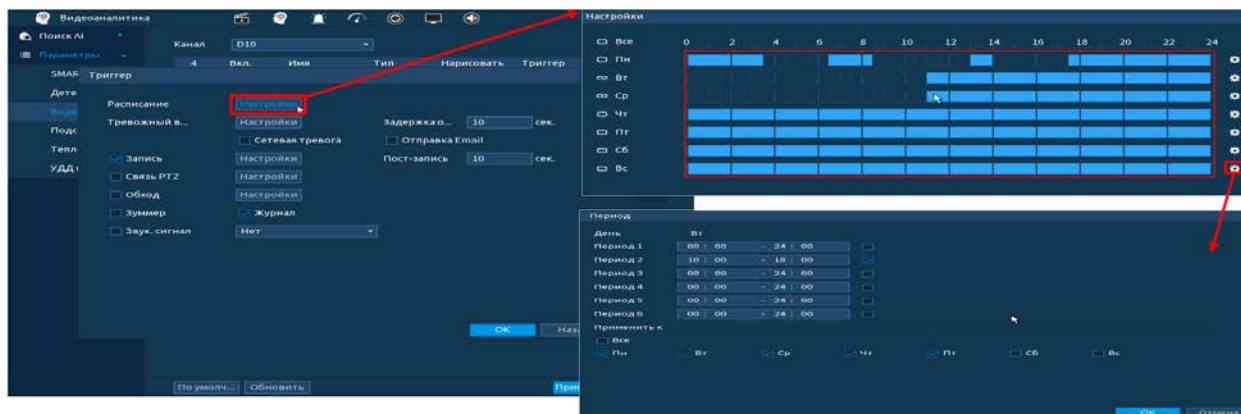
16 Сохраните настройку.

17.1.7 Пропавший предмет

Для настройки на канале интеллектуальной функции «Пропавший предмет» выполните следующие действия:

- 1 Перейдите «Главное меню => Видеоаналитика => Параметры => Видеоаналитика».
- 2 Выберите из выпадающего списка канал настройки.
- 3 Для добавления функции нажмите на кнопку «Добавить».
- 4 В столбце «Тип» выберите из выпадающего списка интеллектуальную функцию «Пропавший предмет».
- 5 Нажмите на кнопку  в столбце «Нарисовать» для установки параметров функции.





Рисунок 17.18 – Функция видеоаналитики «Пропавший предмет»

- 6 В появившемся интерфейсе настройки установите имя области в строке «Имя».
- 7 В строке «Правило» нажмите на кнопку  для создания контролируемой области.
- 8 Щелкните левой клавишей мыши, для того чтобы нарисовать контролируемую область (Для изменения направления прямой нажмите на левую клавишу мыши и далее измените направление в зависимости от условий области).
- 9 Щелкните правой клавишей мыши, чтобы закончить рисование.

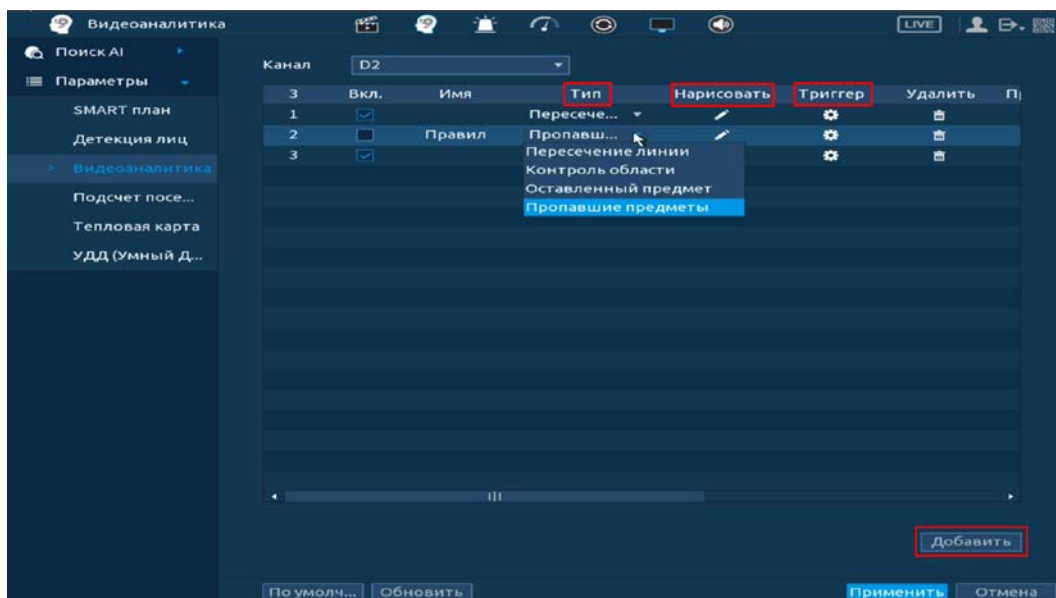

- 10 Задайте минимальную и максимальную область захвата. Для этого нажмите на кнопку  и при помощи мыши установите габариты захвата.
- 11 В строке «Длительность» установите время срабатывания.
- 12 Для удаления линии нажмите на кнопку .



Рисунок 17.19 – Настройка функции

- 13 Для настройки расписания и способа оповещения при срабатывании пересечения нажмите на кнопку  в столбце «Триггер».







Рисунок 17.20 – Настройка параметров

- 14 Установите период работы/бездействия, нажав на кнопку «Настройки» в поле «Расписание». Настройку периода на графическом интерфейсе можно выполнять при помощи корректировки временного интервала на панели. Для этого наведите мышь на временной интервал и нажмите на левую клавишу мыши, скорректируйте интервал.

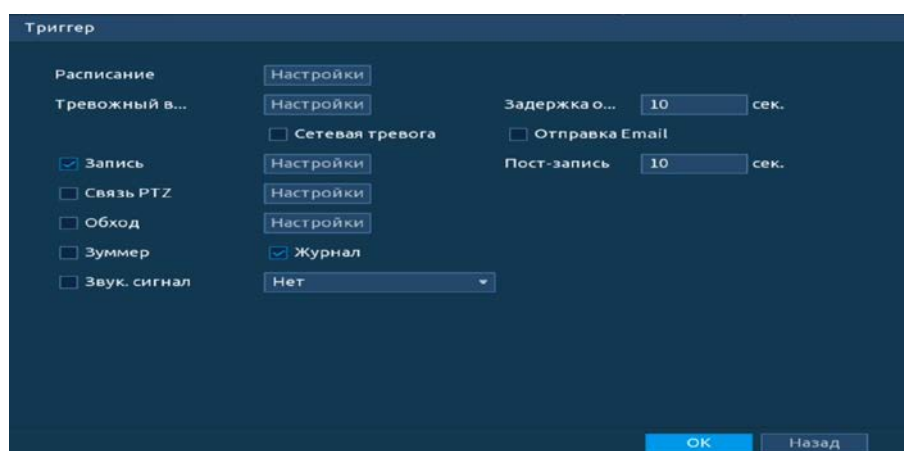
Если необходимо составить единое расписание для нескольких дней, то перед установкой свяжите дни, нажав  (связанные отмечаются значком ) и установите требуемый режим записи.

Для ручного ввода периода работы/бездействия, нажмите на кнопку  и в появившемся окне, введите временные интервалы и установите дни с такими настройками, поставив флажок.



Рисунок 17.21 – Расписание

15 Выберите способ оповещения и установите задержку:

- Задержка отключения тревоги – Установите время для задержки после срабатывания тревожного выхода Доступный диапазон от 10 сек. до 300 сек.;
- Пост-запись – Установите время для продолжения записи после сигнала тревоги. Доступный диапазон от 10 сек. до 300 сек.;
- Тревожный выход – Установите тревожный выход активации тревоги;
- Сетевая тревога – Загрузка тревожного сигнала в сеть. Для работы данного оповещения убедитесь, что настроена и правильно работает функция сетевого меню «Удаленный журнал». Для проверки/настройки перейдите «Главное меню => Сеть»;
- Отправка Email – Отправка уведомления о тревоги на электронную почту. Для настройки/изменения перейдите «Главное меню => Сеть => Эл.почта»;
- Запись – Установить канал записи по событию (по умолчанию выбран настраиваемый канал);
- Связь PTZ – Установите параметры работы PTZ при срабатывании видео события. Нажмите на кнопку и установите номер предустановки (настройка предустановки устанавливается на самой камере, здесь указывается только номер);
- Обход – Включение обхода на канал. Для установки раскладки при срабатывании перейдите «Главное меню => Дисплей => Параметры обхода => Главный экран»;
- Зуммер – Звуковое оповещение;
- Журнал – Информация об ошибке будет отображаться «Главное меню => Тревога => Журнал»;

- Звук.сигнал – Для правильной работы оповещения к аудиовыходу видеорегистратора подключите периферийное устройство (колонки) и выберите файл оповещения. Если не был загружен файл оповещения, перейдите «Главное меню => Аудио => Управление файлами» и добавьте файл оповещения.

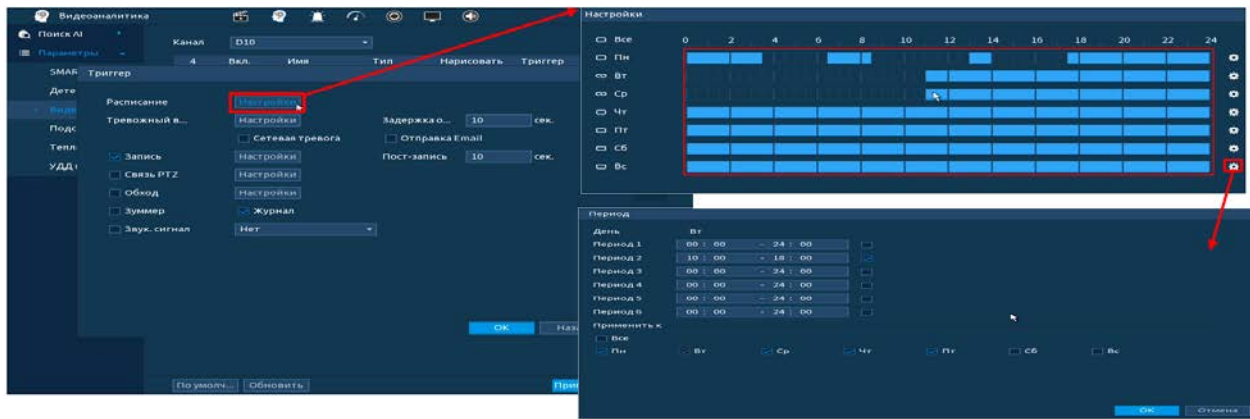
16 Сохраните настройку.

17.2 ГЛАВНОЕ МЕНЮ. ПУНКТ МЕНЮ НАСТРОЙКИ «ПОДСЧЕТ ПОСЕТИТЕЛЕЙ»

17.2.1 Подсчет посетителей



ВНИМАНИЕ!

Убедитесь, что интеллектуальная функция «Подсчет посетителей» установлена в SMART плане. Для проверки перейдите «Главное меню => Видеоаналитика => Параметры => SMART план».

Камера должна поддерживать интеллектуальную функцию.

- 1 Выберите канал для настройки детектора подсчета входящих и выходящих людей в рамках заданной области.
- 2 Нажмите на кнопку в столбце «Параметры».
- 3 В появившемся окне включите функцию.
- 4 Введите количество вошедших, вышедших и оставшихся людей на конкретно заданной заранее области (см. Рисунок 17.23).



Рисунок 17.22 – Интерфейс настройки подсчета посетителей

- 5 Нажмите на кнопку в столбце «Нарисовать» и задайте область подсчета.
- 6 При помощи мыши нарисуйте область пересечения, для этого нажмите на кнопку в строке «Область».
- 7 Выберите из выпадающего списка направление области.



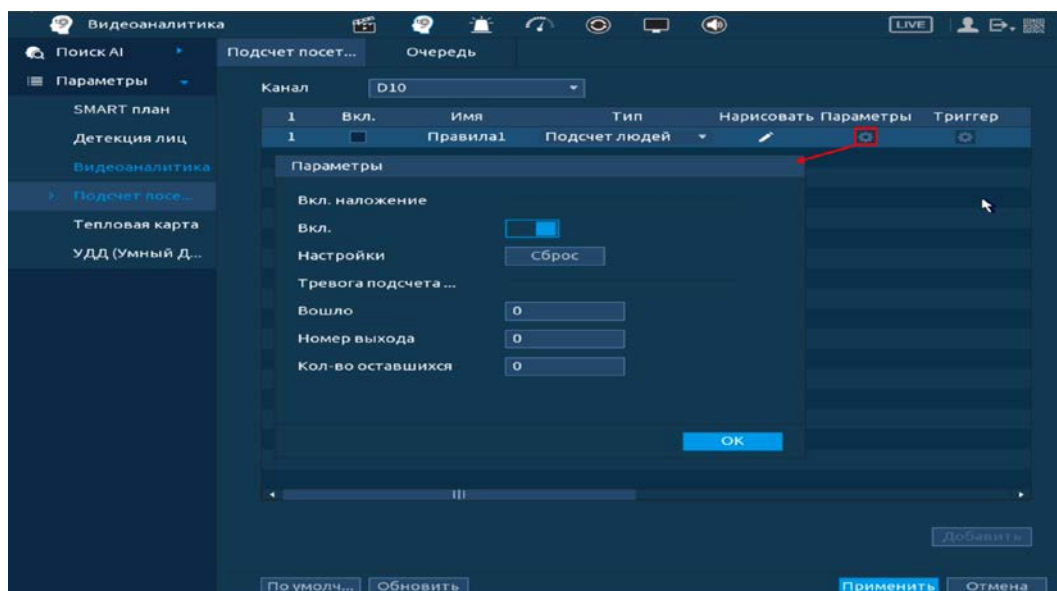

Рисунок 17.23 – Интерфейс настройки подсчета посетителей

8 При помощи мыши нарисуйте минимальную и максимальную область распознавания, для этого нажмите на кнопку  в строке «Область».



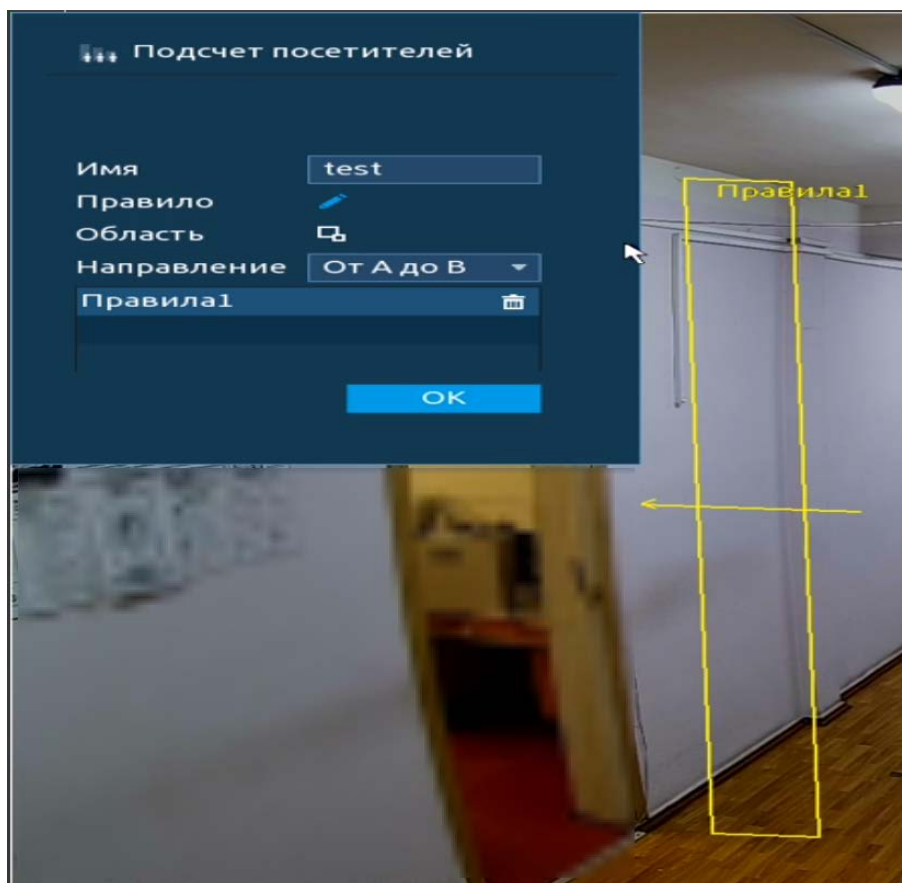

Рисунок 17.24 – Интерфейс настройки подсчета посетителей

9 Для настройки расписания и способа оповещения при срабатывании пересечения нажмите на кнопку  в столбце «Триггер».



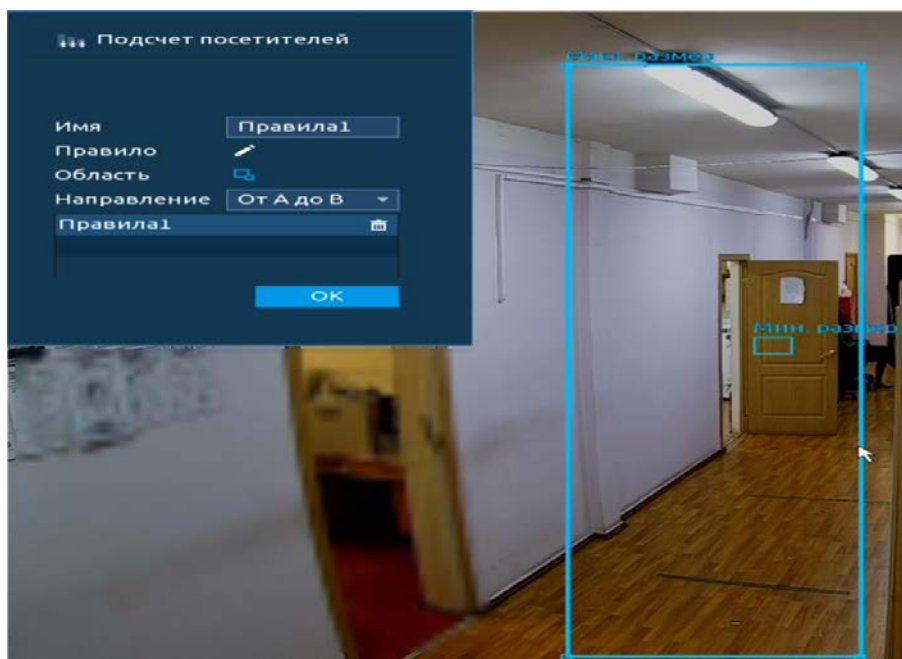



Рисунок 17.25 – Настройка параметров

10 Установите период работы/бездействия, нажав на кнопку «Настройки» в поле «Расписание». Настройку периода на графическом интерфейсе можно выполнять при помощи корректировки временного интервала на панели. Для этого наведите мышь на временной интервал и нажмите на левую клавишу мыши, скорректируйте интервал.

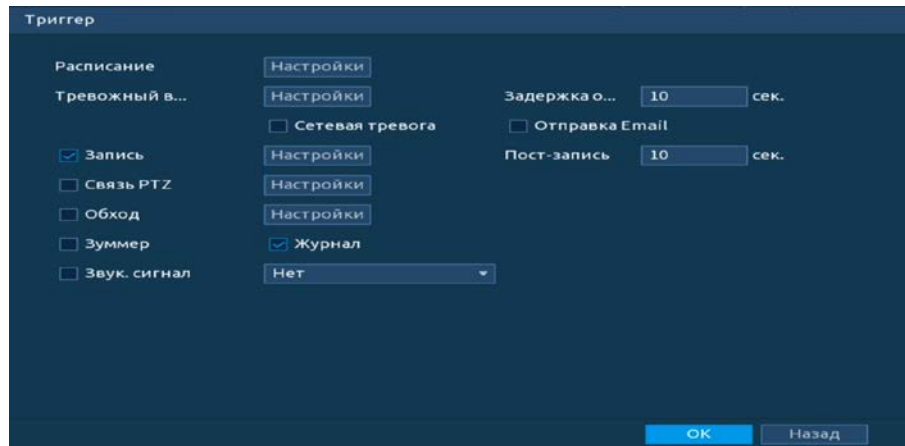
Если необходимо составить единое расписание для нескольких дней, то перед установкой свяжите дни, нажав  (связанные отмечаются значком ) и установите требуемый режим записи.

Для ручного ввода периода работы/бездействия, нажмите на кнопку  и в появившемся окне, введите временные интервалы и установите дни с такими настройками, поставив флажок.



Рисунок 17.26 – Расписание



11 Выберите способ оповещения и установите задержку:

- Задержка отключения тревоги – Установите время для задержки после срабатывания тревожного выхода Доступный диапазон от 10 сек. до 300 сек.;
- Пост-запись – Установите время для продолжения записи после сигнала тревоги. Доступный диапазон от 10 сек. до 300 сек.;
- Тревожный выход – Установите тревожный выход активации тревоги;

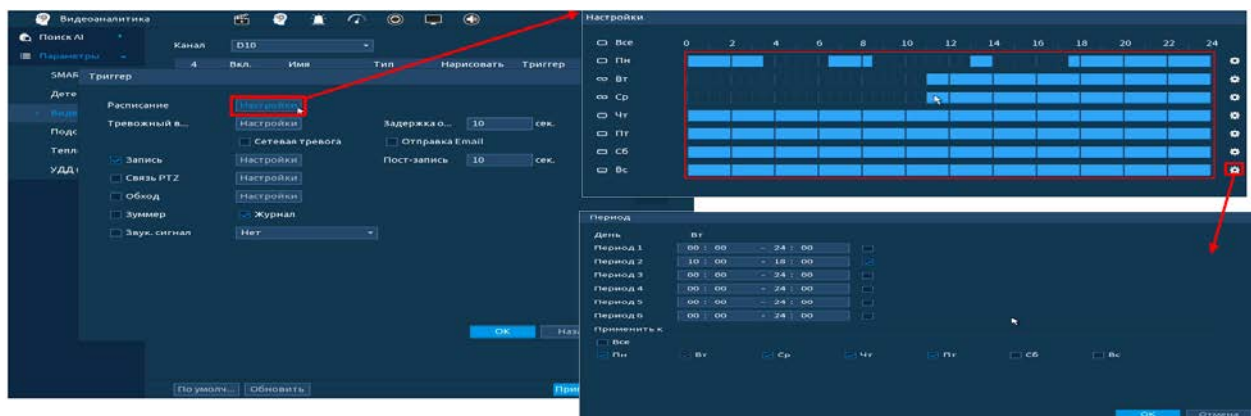
- Сетевая тревога – Загрузка тревожного сигнала в сеть. Для работы данного оповещения убедитесь, что настроена и правильно работает функция сетевого меню «Удаленный журнал». Для проверки/настройки перейдите «Главное меню => Сеть»;
- Отправка Email – Отправка уведомления о тревоги на электронную почту. Для настройки/изменения перейдите «Главное меню => Сеть => Эл.почта»;
- Запись – Установить канал записи по событию (по умолчанию выбран настраиваемый канал);
- Связь PTZ – Установите параметры работы PTZ при срабатывании видео события. Нажмите на кнопку и установите номер предустановки (настройка предустановки устанавливается на самой камере, здесь указывается только номер);
- Обход – Включение обхода на канал. Для установки раскладки при срабатывании перейдите «Главное меню => Дисплей => Параметры обхода => Главный экран»;
- Зуммер – Звуковое оповещение;
- Журнал – Информация об ошибке будет отображаться «Главное меню => Тревога => Журнал»;
- Звук.сигнал – Для правильной работы оповещения к аудиовыходу видеорегистратора подключите периферийное устройство (колонки) и выберите файл оповещения. Если не был загружен файл оповещения, перейдите «Главное меню => Аудио => Управление файлами» и добавьте файл оповещения.

12 Сохраните настройку.

17.3 ГЛАВНОЕ МЕНЮ. ПУНКТ МЕНЮ НАСТРОЙКИ «ТЕПЛОВАЯ КАРТА»

- 1 Выберите канал для включения функции просмотра информации с камеры о тепловой карте за определенный срок.
- 2 Включите функцию.
- 3 Установите период работы/бездействия, нажав на кнопку «Настройки» в поле расписание. Настройку периода на графическом интерфейсе можно выполнять при помощи корректировки временного интервала на панели. Для этого наведите мышь на временной интервал и нажмите на левую клавишу мыши, скорректируйте интервал. Если необходимо составить единое расписание для нескольких дней, то перед установкой свяжите дни, нажав  (связанные отмечаются значком ) и установите требуемый режим записи.

Для ручного ввода периода работы/бездействия, нажмите на кнопку  и в появившемся окне, введите временные интервалы и установите дни с такими настройками, поставив флажок.

4 Сохраните настройку.



Рисунок 17.27 – Интерфейс включения функции

17.4 ГЛАВНОЕ МЕНЮ. ПУНКТ МЕНЮ НАСТРОЙКИ «УДД (УМНЫЙ ДЕТЕКТОР ДВИЖЕНИЯ)»

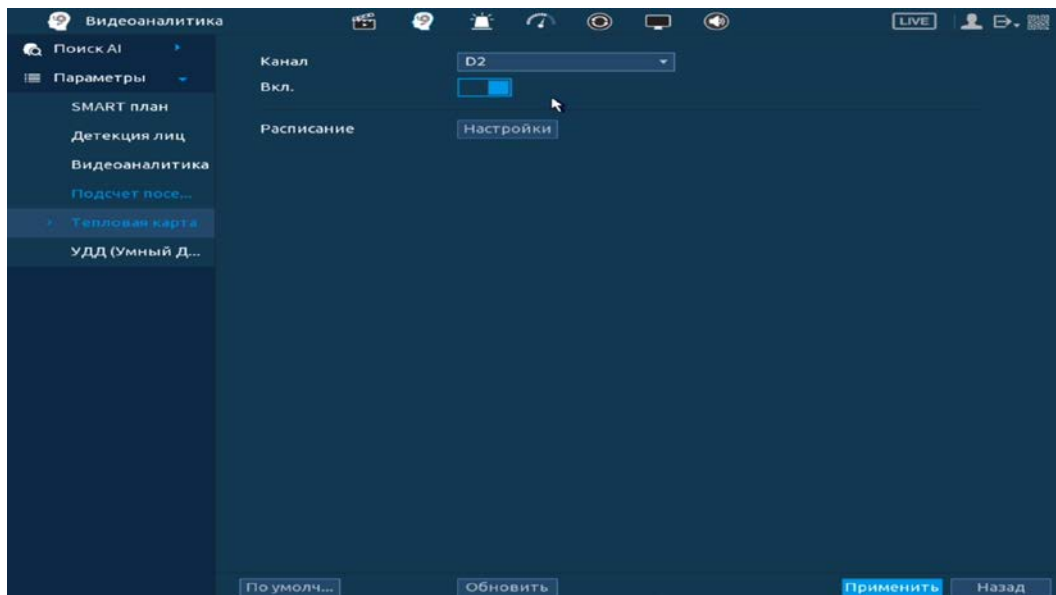

ВНИМАНИЕ!
Камера должна поддерживать интеллектуальную функцию.

- 1 Выберите канал для настройки детектора распознавания объекта тревоги.
- 2 Включите функцию.
- 3 Установите чувствительность детектора.
- 4 Выберите объект тревоги детектора (Человек или Мотор.транспортное средство).







Рисунок 17.28 – Настройка УДД

5 Установите период работы/бездействия, нажав на кнопку «Настройки» в поле расписание. Настройку периода на графическом интерфейсе можно выполнять при помощи корректировки временного интервала на панели. Для этого наведите мышь на временной интервал и нажмите на левую клавишу мыши, скорректируйте интервал.

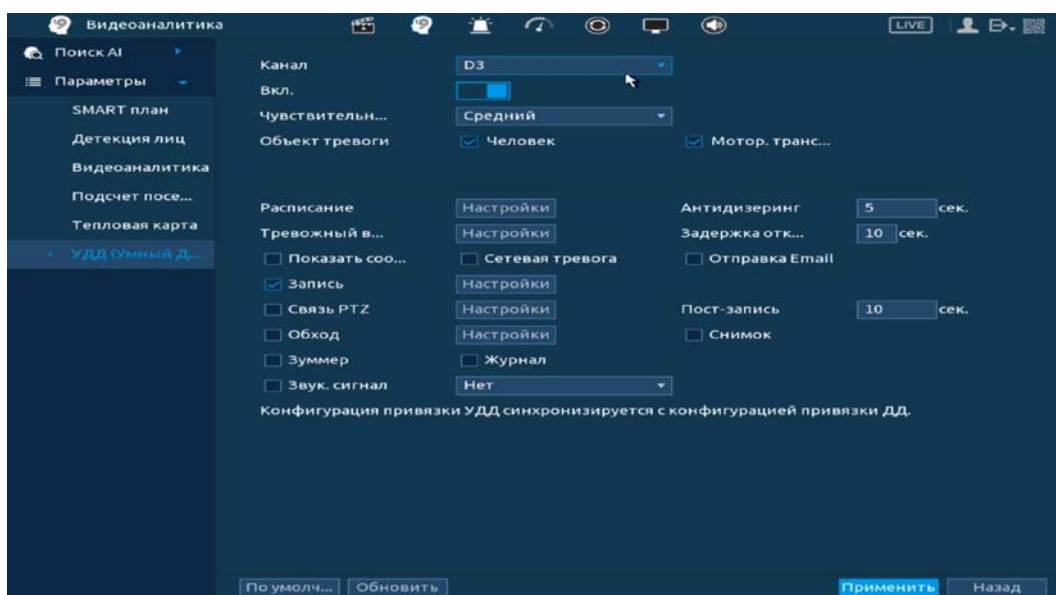
Если необходимо составить единое расписание для нескольких дней, то перед установкой свяжите дни, нажав  (связанные отмечаются значком ) и установите требуемый режим записи.

Для ручного ввода периода работы/бездействия, нажмите на кнопку  и в появившемся окне, введите временные интервалы и установите дни с такими настройками, поставив флажок.

6 Выберите способ оповещения и установите задержку:

- Антидизеринг – Установите для активности тревожного события. После завершения обнаружения движения система автоматически задерживает сигнал об обнаружении события на заданное время. Другими словами, если поставить этот параметр равным 10 сек., то тревожное событие будет длиться еще 10 сек. с момента окончания его обнаружения. Если в течение 10 секунд происходит еще движение в кадре, то оно также присваивается этому событию. Если движение в кадре происходит на 11-12 секунде после начала первого события, то это будет уже другое событие, которое будет идентифицировано системой отдельно;
- Задержка отключения тревоги – Установите время для задержки после срабатывания тревожного выхода. Доступный диапазон от 10 сек. до 300 сек.;
- Тревожный выход – Установите тревожный выход активации тревоги;
- Показать сообщение – Всплывающее окно оповещения;

- Сетевая тревога – Загрузка тревожного сигнала в сеть. Для работы данного оповещения убедитесь, что настроена и правильно работает функция сетевого меню «Удаленный журнал». Для проверки/настройки перейдите «Главное меню => Сеть»;
- Отправка Email – Отправка уведомления о тревоги на электронную почту. Для настройки/изменения перейдите «Главное меню => Сеть => Эл.почта»;
- Запись – Установить канал записи по событию (по умолчанию выбран настраиваемый канал);
- Связь PTZ – Установите параметры работы PTZ при срабатывании видео события. Нажмите на кнопку и установите номер предустановки (настройка предустановки устанавливается на самой камере, здесь указывается только номер);
 - Пост-запись – Установите время для продолжения записи после сигнала тревоги. Доступный диапазон от 10 сек. до 300 сек.;
- Снимок – Снимок экрана после срабатывания события;
- Обход – Включение обхода на канал. Для установки раскладки при срабатывании перейдите «Главное меню => Дисплей => Параметры обхода => Главный экран»;
- Зуммер – Звуковое оповещение;
- Журнал – Информация об ошибке будет отображаться «Главное меню => Тревога => Журнал»;
- Звук.сигнал – Для правильной работы оповещения к аудиовыходу видеорегистратора подключите периферийное устройство (колонки) и выберите файл оповещения. Если не был загружен файл оповещения, перейдите «Главное меню => Аудио => Управление файлами» и добавьте файл оповещения.

7 Сохраните настройку.

17.5 ГЛАВНОЕ МЕНЮ. ПУНКТ МЕНЮ НАСТРОЙКИ «АУДИОДЕТЕКЦИЯ»



ВНИМАНИЕ!

Убедитесь, что на камере включен и работает микрофон.

- 1 Выберите настраиваемый канал.
- 2 Включите тревожное событие по изменению громкости звука, строка «Аудиодетекция».
- 3 При помощи мыши выставьте бегунок чувствительности распознавания звука.
- 4 Установите порог интенсивности изменения звука.
- 5 Включите уровень сигнала.



Рисунок 17.29 – Настройка аудиодетекции

- 6 Установите период работы/бездействия, нажав на кнопку «Настройки» в строке «Расписание».

Настройку периода на графическом интерфейсе можно выполнять при помощи корректировки временного интервала на панели. Для этого наведите мышь на временной интервал и нажмите на левую клавишу мыши, скорректируйте интервал.

Если необходимо составить единое расписание для нескольких дней, то перед установкой свяжите дни, нажав (связанные отмечаются значком) и установите требуемый режим записи.

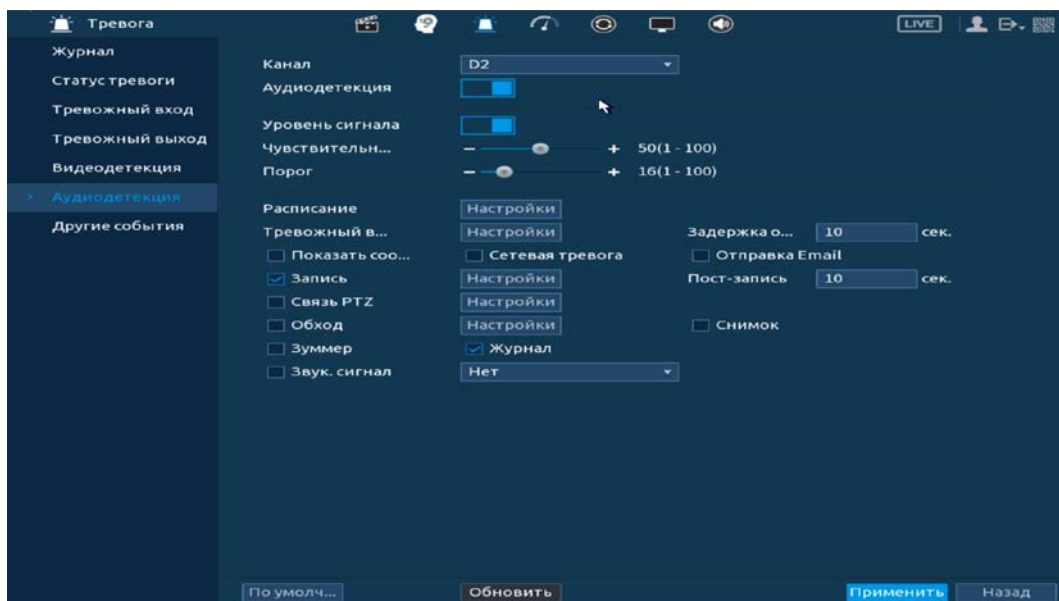
Для ручного ввода периода работы/бездействия, нажмите на кнопку и в появившемся окне, введите временные интервалы и установите дни с такими настройками, поставив флажок.

- 7 Выберите способ оповещения и установите задержку:

- Задержка отключения тревоги – Установите время для задержки после срабатывания тревожного выхода. Доступный диапазон от 10 сек. до 300 сек.;
- Тревожный выход – Установите тревожный выход активации тревоги;
- Показать сообщение – Всплывающее окно оповещения;
- Сетевая тревога – Загрузка тревожного сигнала в сеть. Для работы данного оповещения убедитесь, что настроена и правильно работает функция сетевого меню «Удаленный журнал». Для проверки/настройки перейдите «Главное меню => Сеть»;
- Отправка Email – Отправка уведомления о тревоги на электронную почту. Для настройки/изменения перейдите «Главное меню => Сеть => Эл.почта»;
- Запись – Установить канал записи по событию (по умолчанию выбран настраиваемый канал);
- Связь PTZ – Установите параметры работы PTZ при срабатывании видео события. Нажмите на кнопку и установите номер предустановки (настройка предустановки устанавливается на самой камере, здесь указывается только номер);
- Снимок – Снимок экрана после срабатывания события;
- Обход – Включение обхода на канал. Для установки раскладки при срабатывании перейдите «Главное меню => Дисплей => Параметры обхода => Главный экран»;
- Зуммер – Звуковое оповещение;
- Журнал – Информация об ошибке будет отображаться «Главное меню => Тревога => Журнал»;
- Звук.сигнал – Для правильной работы оповещения к аудиовыходу видеорегистратора подключите периферийное устройство (колонки) и выберите файл оповещения. Если не был загружен файл оповещения, перейдите «Главное меню => Аудио => Управление файлами» и добавьте файл оповещения.

8 Сохраните настройку.

18 ПРОСМОТР АРХИВА С ИНТЕЛЛЕКТУАЛЬНЫМИ НАСТРОЙКАМИ

18.1 ГЛАВНОЕ МЕНЮ. ПУНКТ МЕНЮ ВИДЕОАНАЛИТИКИ «ПОИСК AI»

18.1.1 Детекция лиц

Умный поиск позволяет анализировать архив на предмет обнаружения лиц. Для просмотра выберите канал, установите временной интервал, за который необходимо проанализировать архив видеозаписей, и установите из списка параметры поиска (Пол, возраст, очки, борода, маска, эмоция).

После установки нажмите на кнопку «Поиск» и перейдите в архив событий для выбора, просмотра и сохранения видеороликов по детекции.



Рисунок 18.1 – Архив видеороликов по детекции лиц

18.1.2 Видеоаналитика

Умный поиск позволяет анализировать архив на предмет обнаружения функций видеоаналитики. Для просмотра выберите канал, установите временной интервал, за который необходимо проанализировать архив видеозаписей, и установите из выпадающего списка строка «Тип события» функцию (количество функций зависит от возможностей камеры).

После установки нажмите на кнопку «Поиск» и перейдите в архив событий для выбора, просмотра и сохранения видеороликов по функциям.

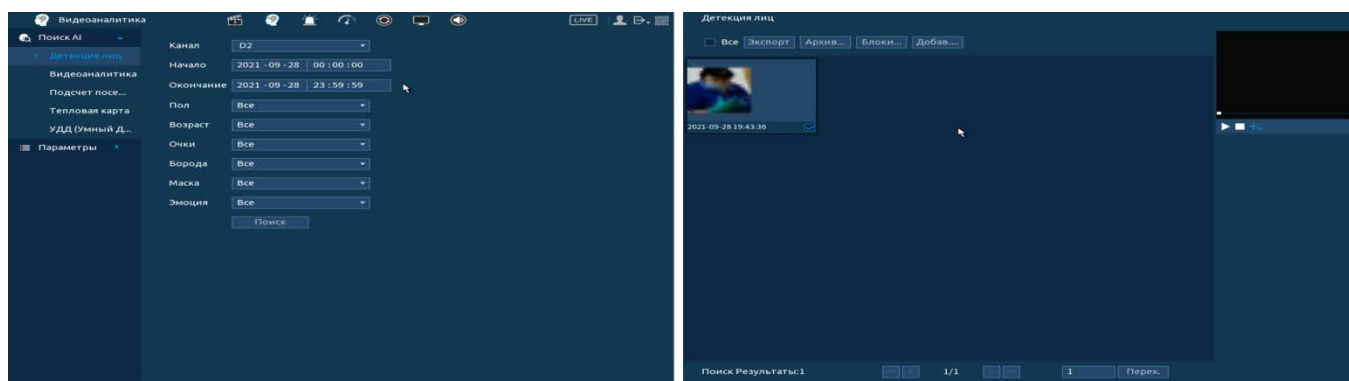

Рисунок 18.2 – Просмотр событий

18.1.3 Подсчет посетителей

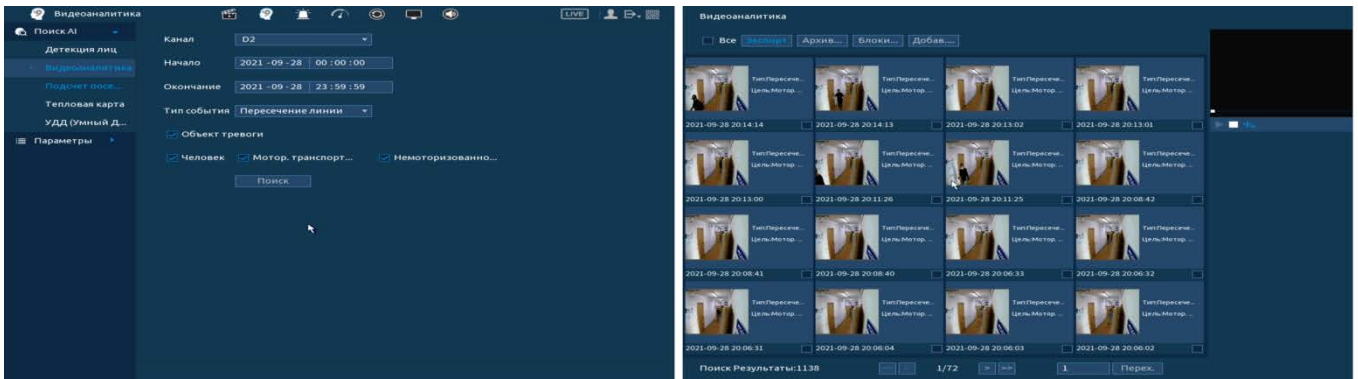

ВНИМАНИЕ!

Архив берется с камеры, поэтому убедитесь, что в камере стоит карта памяти, на которую пишется архив.

- 1 Установите канал, с которого будет считываться информация по событию.
- 2 Выберите тип отчета (доступны: день, месяц, год).
- 3 Нажмите поиск для выведения статистики подсчета на график.



Рисунок 18.3 – Интерфейс просмотра подсчета людей

18.1.4 Тепловая карта

18.1.4.1 Подпункт меню «Постоянная»

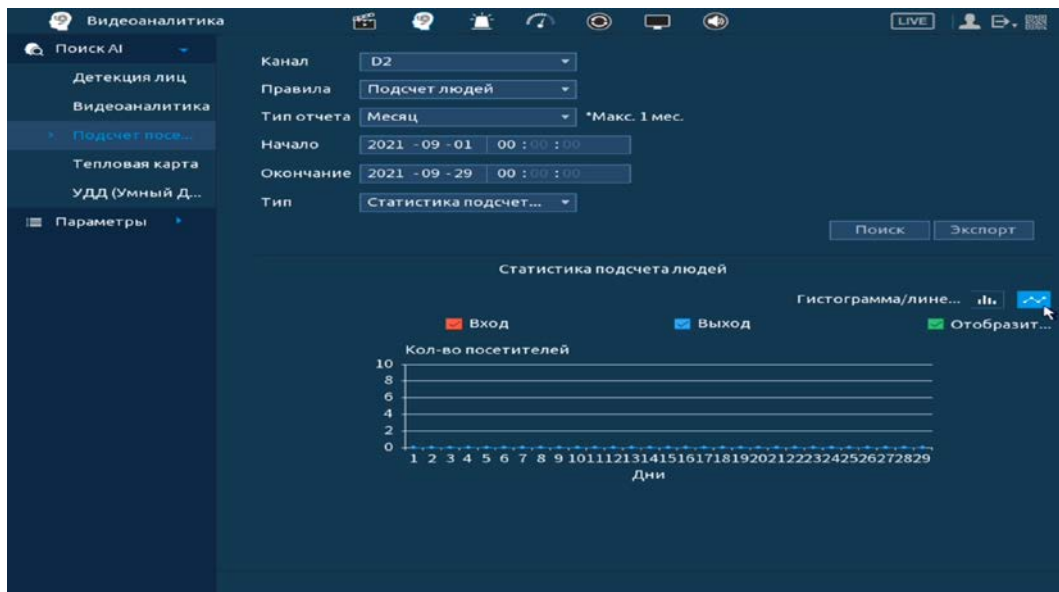

ВНИМАНИЕ!

Архив берется с камеры, поэтому убедитесь, что в камере стоит карта памяти, на которую пишется архив.

- 1 Для просмотра информации с камеры, выберите канал.
- 2 Установите период, для которого будет рассчитываться информация по тепловой карте.
- 3 После этих настроек нажмите на кнопку «Поиск». Информация за период будет отображаться в поле «Тепловая карта».



Рисунок 18.4 – Интерфейс просмотра тепловой карты

18.1.4.2 Подпункт меню «FishEye»

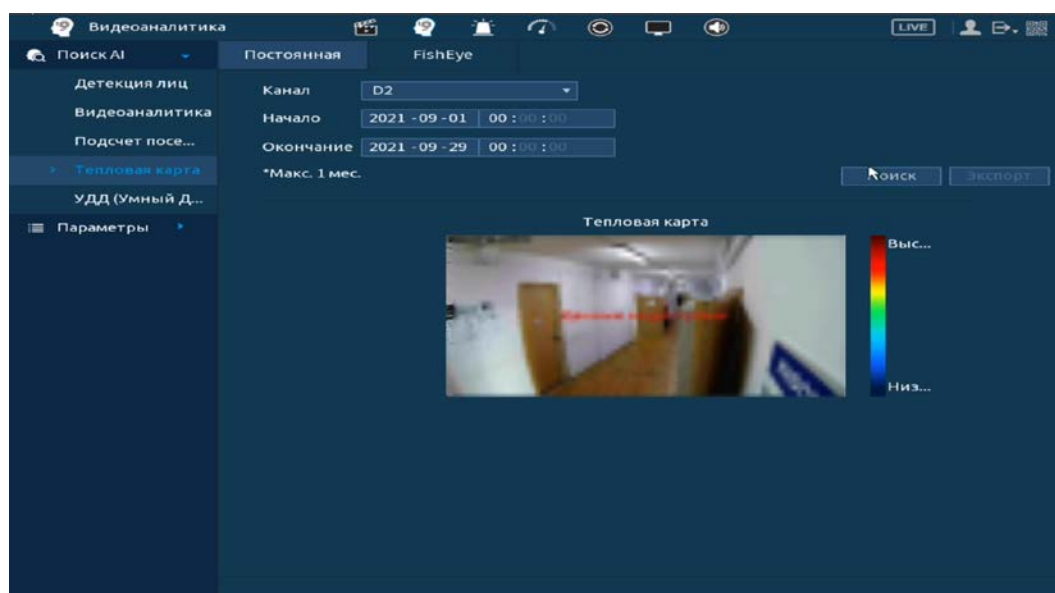

ВНИМАНИЕ!

Архив берется с камеры, поэтому убедитесь, что в камере стоит карта памяти, на которую пишется архив.

- 1 Для просмотра информации с камеры, выберите канал.
- 2 Установите период, для которого будет рассчитываться информация по тепловой карте с FishEye камер.
- 3 После этих настроек нажмите на кнопку «Поиск». Информация за период будет отображаться в поле «Тепловая карта».



Рисунок 18.5 – Интерфейс просмотра тепловой карты (FishEye)

18.2 УДД (УМНЫЙ ДЕТЕКТОР ДВИЖЕНИЯ)

Умный поиск позволяет анализировать архив на предмет обнаружения записей по установленному объекту тревоги. Для просмотра выберите канал, установите временной интервал, за который необходимо проанализировать архив видеозаписей.

После установки нажмите на кнопку «Поиск» и перейдите в архив событий для выбора, просмотра и сохранения видеороликов по объекту.

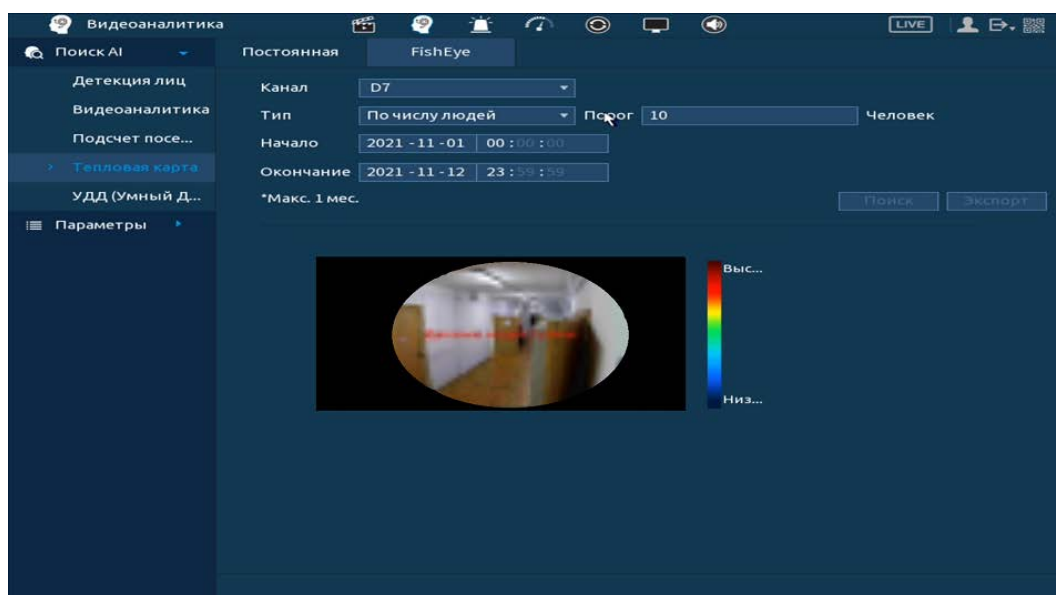

Рисунок 18.6 – Интерфейс просмотра архива (УДД)

19 ОБЩИЕ НАСТРОЙКИ СОБЫТИЙ

19.1 ГЛАВНОЕ МЕНЮ. ПУНКТ МЕНЮ НАСТРОЙКИ «ТРЕВОЖНЫЙ ВХОД»

Пункт меню «Тревожный вход» дает управление к параметрам настройки реакций видеорегистратора на тревожные события от различных устройств и ПО.

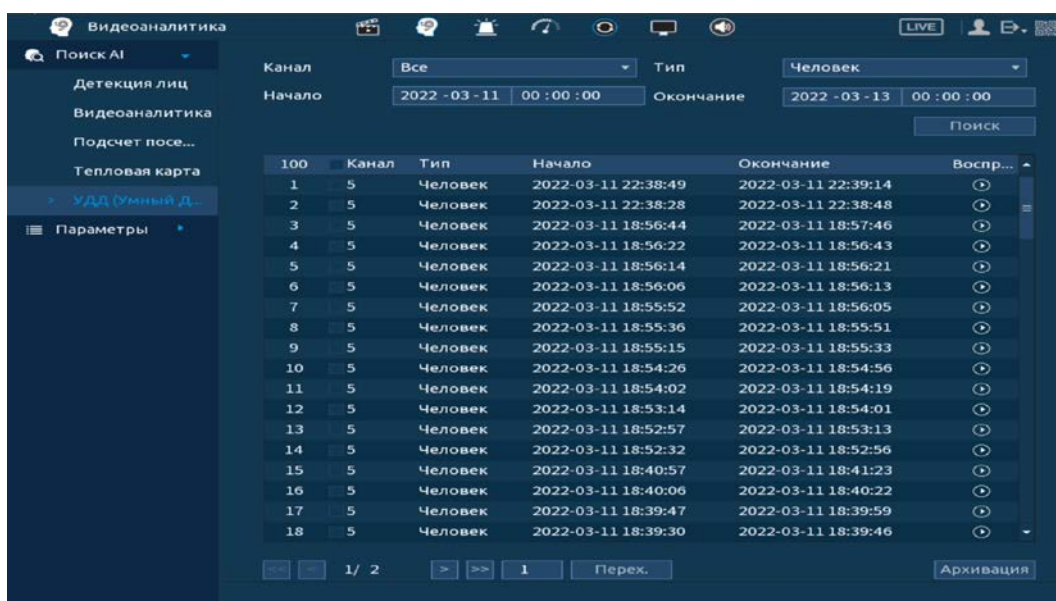
19.1.1 Локальная тревога

Перейдите «Главное меню => Тревога => Тревожный вход => Локальн.» для настройки параметров реакции на сигнал с тревожного входа устройства, подключенного к трев. входам видеорегистратора.







Рисунок 19.1 – Интерфейс настройки локальной тревоги

- 1 Выберите из выпадающего списка тревожный вход.
- 2 Включите событие.
- 3 Из выпадающего списка выберите тип устройства. Доступны 2 варианта установки:
 - НО – нормально открыт;
 - НЗ – нормально закрыт.
- 4 Введите название события.
- 5 Установите период работы/бездействия, нажав на кнопку «Настройки» в поле расписание. Настройку периода на графическом интерфейсе можно выполнять при помощи корректировки временного интервала на панели. Для этого наведите мышь на временной интервал и нажмите на левую клавишу мыши, скорректируйте интервал.

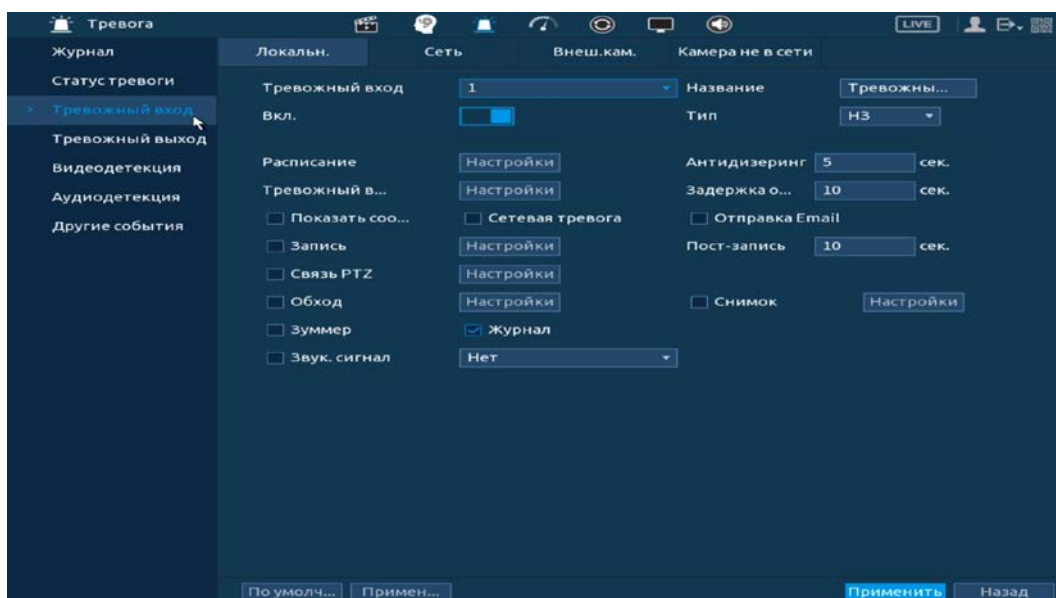
Если необходимо составить единое расписание для нескольких дней, то перед установкой свяжите дни, нажав  (связанные отмечаются значком ) и установите требуемый режим записи.

Для ручного ввода периода работы/бездействия, нажмите на кнопку  и в появившемся окне, введите временные интервалы и установите дни с такими настройками, поставив флажок.

6 Выберите способ оповещения и установите задержку:

- Антидизеринг – Установите для активности тревожного события. После завершения обнаружения движения система автоматически задерживает сигнал об обнаружении события на заданное время. Другими словами, если поставить этот параметр равным 10 сек., то тревожное событие будет длиться еще 10 сек. с момента окончания его обнаружения. Если в течение 10 секунд происходит еще движение в кадре, то оно также присваивается этому событию. Если движение в кадре происходит на 11-12 секунде после начала первого события, то это будет уже другое событие, которое будет идентифицировано системой отдельно;
- Задержка отключения тревоги – Установите время для задержки после срабатывания тревожного выхода. Доступный диапазон от 10 сек. до 300 сек.;
- Тревожный выход – Установите тревожный выход активации тревоги;
- Показать сообщение – Всплывающее окно оповещения;
- Сетевая тревога – Загрузка тревожного сигнала в сеть. Для работы данного оповещения убедитесь, что настроена и правильно работает функция сетевого меню «Удаленный журнал». Для проверки/настройки перейдите «Главное меню => Сеть»;
- Отправка Email – Отправка уведомления о тревоги на электронную почту. Для настройки/изменения перейдите «Главное меню => Сеть => Эл.почта»;
- Запись – Установить канал записи по событию (по умолчанию выбран настраиваемый канал);
- Пост-запись – Установите время для продолжения записи после сигнала тревоги. Доступный диапазон от 10 сек. до 300 сек.;
- Связь PTZ – Установите параметры работы PTZ при срабатывании видео события. Нажмите на кнопку  и установите номер предустановки (настройка предустановки устанавливается на самой камере, здесь указывается только номер);
- Снимок – Снимок экрана после срабатывания события;
- Обход – Включение обхода на канал. Для установки раскладки при срабатывании перейдите «Главное меню => Дисплей => Параметры обхода => Главный экран»;
- Зуммер – Звуковое оповещение;

- Журнал – Информация об ошибке будет отображаться «Главное меню => Тревога => Журнал»;
 - Звук.сигнал – Для правильной работы оповещения к аудиовыходу видеорегистратора подключите периферийное устройство (колонки) и выберите файл оповещения. Если не был загружен файл оповещения, перейдите «Главное меню => Аудио => Управление файлами» и добавьте файл оповещения.
- 7 После окончания настройки одного канала Вы можете скопировать и перенести настройки на другие камеры. Нажмите на кнопку «Применить к» и в появившемся окне выберите канал, на который вы хотите перенести скопированные настройки и нажмите кнопку «ОК» для переноса.
- 8 Сохраните настройку.

19.1.2 Сеть

Перейдите «Главное меню => Тревога => Тревожный вход => Сеть» для настройки параметров реакции на тревожный сигнал через сетевую передачу.







Рисунок 19.2 – Интерфейс настройки

- 1 Выберите из выпадающего списка настраиваемый канал.
- 2 Включите событие.
- 3 Введите название события.
- 4 Установите период работы/бездействия, нажав на кнопку «Настройки» в поле расписание, предусмотрены шесть периодов в течение суток для каждого дня недели. Настройку периода на графическом интерфейсе можно выполнять при помощи корректировки временного интервала на панели. Для этого наведите мышь на временной интервал и нажмите на левую клавишу мыши, скорректируйте интервал.

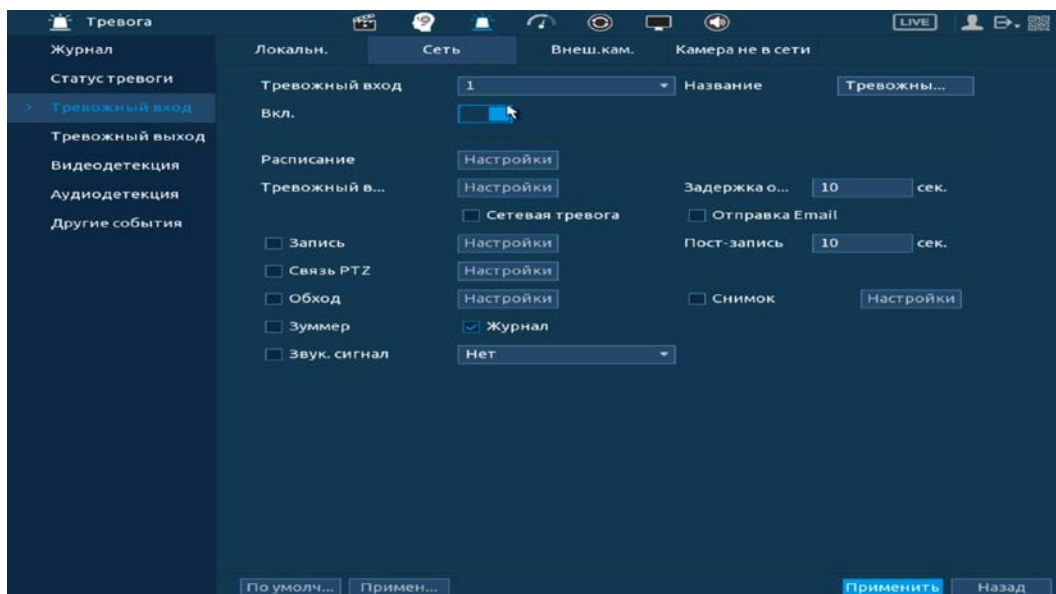
Если необходимо составить единое расписание для нескольких дней, то перед установкой свяжите дни, нажав  (связанные отмечаются значком ) и установите требуемый режим записи.

Для ручного ввода периода работы/бездействия, нажмите на кнопку  и в появившемся окне, введите временные интервалы и установите дни с такими настройками, поставив флажок.

5 Выберите способ оповещения и установите задержку:

- Задержка отключения тревоги – Установите время для задержки после срабатывания тревожного выхода. Доступный диапазон от 10 сек. до 300 сек.;
- Тревожный выход – Установите тревожный выход активации тревоги;
- Сетевая тревога – Загрузка тревожного сигнала в сеть. Для работы данного оповещения убедитесь, что настроена и правильно работает функция сетевого меню «Удаленный журнал». Для проверки/настройки перейдите «Главное меню => Сеть»;
- Отправка Email – Отправка уведомления о тревоги на электронную почту. Для настройки/изменения перейдите «Главное меню => Сеть => Эл.почта»;
- Запись – Установить канал записи по событию (по умолчанию выбран настраиваемый канал);
- Пост-запись – Установите время для продолжения записи после сигнала тревоги. Доступный диапазон от 10 сек. до 300 сек.;
- Связь PTZ – Установите параметры работы PTZ при срабатывании видео события. Нажмите на кнопку и установите номер предустановки (настройка предустановки устанавливается на самой камере, здесь указывается только номер);
- Снимок – Снимок экрана после срабатывания события;
- Обход – Включение обхода на канал. Для установки раскладки при срабатывании перейдите «Главное меню => Дисплей => Параметры обхода => Главный экран»;
- Зуммер – Звуковое оповещение;
- Журнал – Информация об ошибке будет отображаться «Главное меню => Тревога => Журнал»;
- Звук.сигнал – Для правильной работы оповещения к аудиовыходу видеорегистратора подключите периферийное устройство (колонки) и выберите файл оповещения. Если не был загружен файл оповещения, перейдите «Главное меню => Аудио => Управление файлами» и добавьте файл оповещения.

6 После окончания настройки одного канала Вы можете скопировать и перенести настройки на другие камеры. Нажмите на кнопку «Применить к» и в появившемся окне выберите канал, на который вы хотите перенести скопированные настройки и нажмите кнопку «ОК» для переноса.

7 Сохраните настройку.

19.1.3 Внешняя камера

Перейдите «Главное меню => Тревога => Тревожный вход => Внеш.кам.» для настройки реакции видеорегистратора на сигнал полученный с трев. входа камеры.



ВНИМАНИЕ!

Функция работает только при наличии на, камере тревожного выхода.







Рисунок 19.3 – Интерфейс настройки

- 1 Выберите из выпадающего списка настраиваемый канал.
- 2 Включите событие.
- 3 Введите название события.
- 4 Из выпадающего списка выберите тип устройства. Доступны 2 варианта установки:
 - НО – нормально открыт;
 - НЗ – нормально закрыт.
- 5 Установите период работы/бездействия, нажав на кнопку «Настройки» в поле расписания. Настройку периода на графическом интерфейсе можно выполнять при помощи корректировки временного интервала на панели. Для этого наведите мышь на временной интервал и нажмите на левую клавишу мыши, скорректируйте интервал.

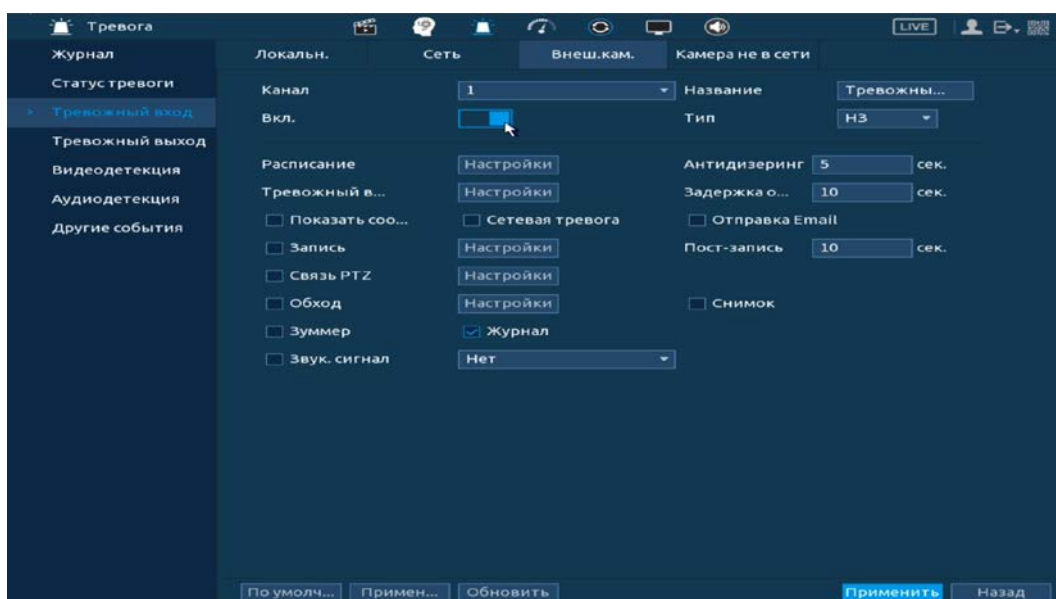
Если необходимо составить единое расписание для нескольких дней, то перед установкой свяжите дни, нажав  (связанные отмечаются значком ) и установите требуемый режим записи.

Для ручного ввода периода работы/бездействия, нажмите на кнопку  и в появившемся окне, введите временные интервалы и установите дни с такими настройками, поставив флажок.

6 Выберите способ оповещения и установите задержку:

- Антидизеринг – Установите для активности тревожного события. После завершения обнаружения движения система автоматически задерживает сигнал об обнаружении события на заданное время. Другими словами, если поставить этот параметр равным 10 сек., то тревожное событие будет длиться еще 10 сек. с момента окончания его обнаружения. Если в течение 10 секунд происходит еще движение в кадре, то оно также присваивается этому событию. Если движение в кадре происходит на 11-12 секунде после начала первого события, то это будет уже другое событие, которое будет идентифицировано системой отдельно;
- Задержка отключения тревоги – Установите время для задержки после срабатывания тревожного выхода. Доступный диапазон от 10 сек. до 300 сек.;
- Тревожный выход – Установите тревожный выход активации тревоги;
- Показать сообщение – Всплывающее окно оповещения;
- Сетевая тревога – Загрузка тревожного сигнала в сеть. Для работы данного оповещения убедитесь, что настроена и правильно работает функция сетевого меню «Удаленный журнал». Для проверки/настройки перейдите «Главное меню => Сеть»;
- Отправка Email – Отправка уведомления о тревоги на электронную почту. Для настройки/изменения перейдите «Главное меню => Сеть => Эл.почта»;
- Запись – Установить канал записи по событию (по умолчанию выбран настраиваемый канал);
- Пост-запись – Установите время для продолжения записи после сигнала тревоги. Доступный диапазон от 10 сек. до 300 сек.;
- Связь PTZ – Установите параметры работы PTZ при срабатывании видео события. Нажмите на кнопку и установите номер предустановки (настройка предустановки устанавливается на самой камере, здесь указывается только номер);
- Снимок – Снимок экрана после срабатывания события;
- Обход – Включение обхода на канал. Для установки раскладки при срабатывании перейдите «Главное меню => Дисплей => Параметры обхода => Главный экран»;
- Зуммер – Звуковое оповещение;

- Журнал – Информация об ошибке будет отображаться «Главное меню => Тревога => Журнал»;
 - Звук.сигнал – Для правильной работы оповещения к аудиовыходу видеорегистратора подключите периферийное устройство (колонки) и выберите файл оповещения. Если не был загружен файл оповещения, перейдите «Главное меню => Аудио => Управление файлами» и добавьте файл оповещения.
- 7 После окончания настройки одного канала Вы можете скопировать и перенести настройки на другие камеры. Нажмите на кнопку «Применить к» и в появившемся окне выберите канал, на который вы хотите перенести скопированные настройки и нажмите кнопку «ОК» для переноса.
- 8 Сохраните настройку.

19.1.4 Камера не в сети

Перейдите «Главное меню => Тревога => Тревожный вход => Камера не в сети» для настройки оповещения об потере соединения между видеорегистратором и камерой.



Рисунок 19.4 – Интерфейс настройки

- 1 Выберите из выпадающего списка настраиваемый канал.
- 2 Включите событие.
- 3 Выберите способ оповещения и установите задержку:
 - Задержка отключения тревоги – Установите время для задержки после срабатывания тревожного выхода. Доступный диапазон от 10 сек. до 300 сек.;
 - Тревожный выход – Установите тревожный выход активации тревоги;
 - Показать сообщение – Всплывающее окно оповещения;

- Сетевая тревога – Загрузка тревожного сигнала в сеть. Для работы данного оповещения убедитесь, что настроена и правильно работает функция сетевого меню «Удаленный журнал». Для проверки/настройки перейдите «Главное меню => Сеть»;
 - Отправка Email – Отправка уведомления о тревоги на электронную почту. Для настройки/изменения перейдите «Главное меню => Сеть => Эл.почта»;
 - Запись – Установить канал записи по событию (по умолчанию выбран настраиваемый канал);
 - Пост-запись – Установите время для продолжения записи после сигнала тревоги. Доступный диапазон от 10 сек. до 300 сек.;
 - Связь PTZ – Установите параметры работы PTZ при срабатывании видео события. Нажмите на кнопку и установите номер предустановки (настройка предустановки устанавливается на самой камере, здесь указывается только номер);
 - Обход – Включение обхода на канал. Для установки раскладки при срабатывании перейдите «Главное меню => Дисплей => Параметры обхода => Главный экран»;
 - Зуммер – Звуковое оповещение;
 - Журнал – Информация об ошибке будет отображаться «Главное меню => Тревога => Журнал»;
 - Звук.сигнал – Для правильной работы оповещения к аудиовыходу видеорегистратора подключите периферийное устройство (колонки) и выберите файл оповещения. Если не был загружен файл оповещения, перейдите «Главное меню => Аудио => Управление файлами» и добавьте файл оповещения.
- 4 После окончания настройки одного канала Вы можете скопировать и перенести настройки на другие камеры. Нажмите на кнопку «Применить к» и в появившемся окне выберите канал, на который вы хотите перенести скопированные настройки и нажмите кнопку «ОК» для переноса.
- 5 Сохраните настройку.

19.2 ГЛАВНОЕ МЕНЮ. ПУНКТ МЕНЮ НАСТРОЙКИ «ДРУГИЕ СОБЫТИЯ»

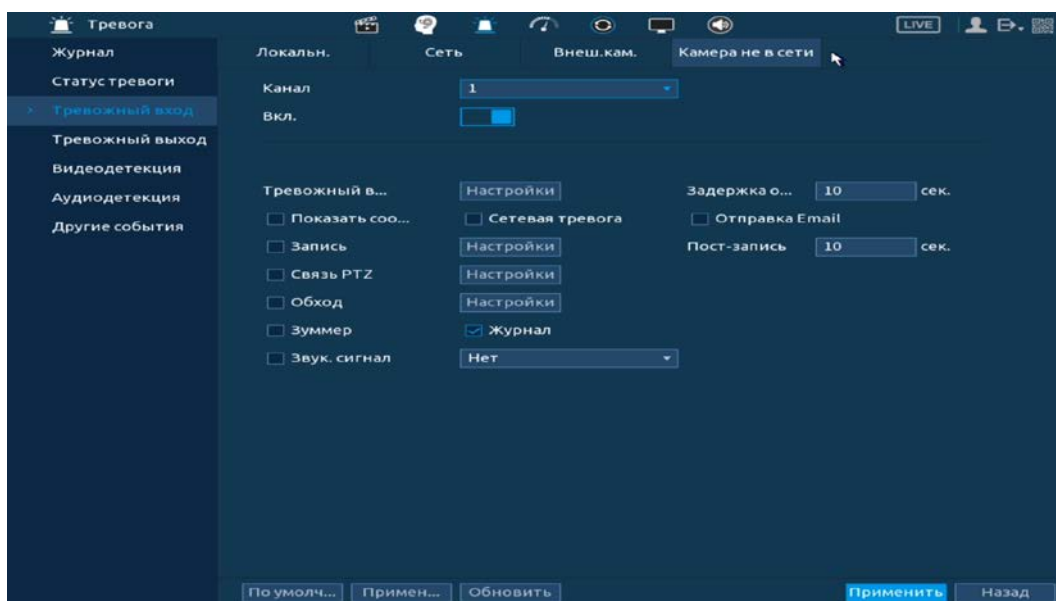
19.2.1 Диск

Перейдите «Главное меню => Тревога => Другие события => Диск» для настройки оповещения при выбранной ошибке с HDD.



Рисунок 19.5 – Интерфейс настройки оповещения об ошибках HDD

- 1 Выберите из выпадающего списка тип события (Нет HDD, Ошибка HDD, Заполнение HDD, Исчерпание дисковой квоты). При выборе события «Заполнение HDD» установите процент, при котором будет срабатывать событие.
- 2 Включите событие.
- 3 Выберите способ оповещения и установите задержку:
 - Задержка отключения тревоги – Установите время для задержки после срабатывания тревожного выхода. Доступный диапазон от 10 сек. до 300 сек.;
 - Тревожный выход – Установите тревожный выход активации тревоги;
 - Показать сообщение – Всплывающее окно оповещения;
 - Сетевая тревога – Загрузка тревожного сигнала в сеть. Для работы данного оповещения убедитесь, что настроена и правильно работает функция сетевого меню «Удаленный журнал». Для проверки/настройки перейдите «Главное меню => Сеть»;
 - Отправка Email – Отправка уведомления о тревоги на электронную почту. Для настройки/изменения перейдите «Главное меню => Сеть => Эл.почта»;
 - Зуммер – Звуковое оповещение;

- Журнал – Информация об ошибке будет отображаться «Главное меню => Тревога => Журнал»;
- Звук.сигнал – Для правильной работы оповещения к аудиовыходу видеорегистратора подключите периферийное устройство (колонки) и выберите файл оповещения. Если не был загружен файл оповещения, перейдите «Главное меню => Аудио => Управление файлами» и добавьте файл оповещения.

4 Сохраните настройку.

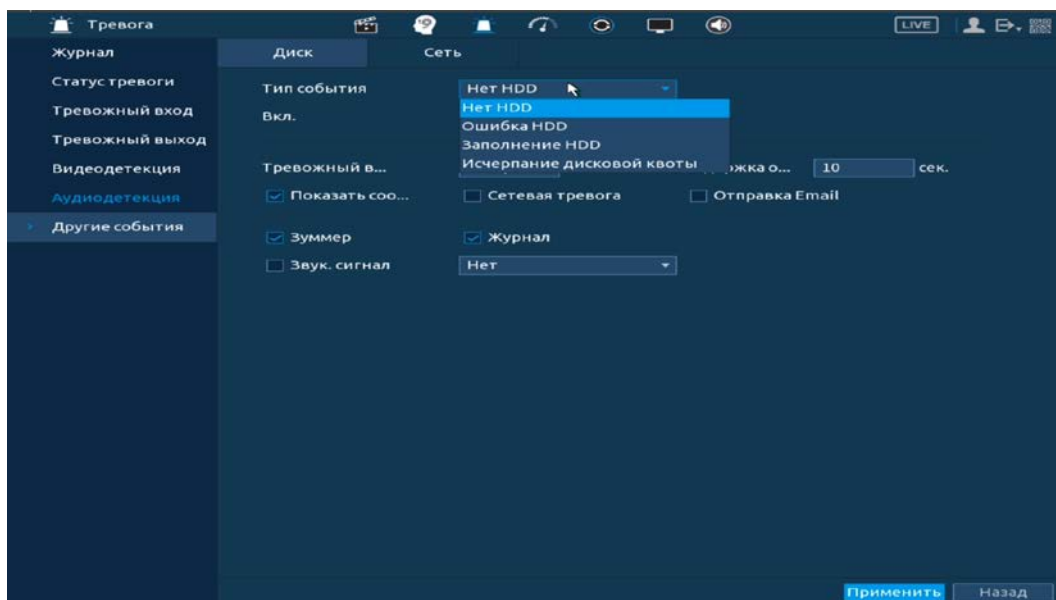
19.2.2 Сеть

Перейдите «Главное меню => Тревога => Другие события => Сеть» для настройки оповещения при сетевой ошибке.



Рисунок 19.6 – Интерфейс настройки оповещения

- 1 Выберите из выпадающего списка тип события, доступны три события (Офлайн, Конфликт IP адресов, Конфликт MAC).
- 2 Включите событие.
- 3 Выберите способ оповещения и установите задержку:
 - Задержка отключения тревоги – Установите время для задержки после срабатывания тревожного выхода. Доступный диапазон от 10 сек. до 300 сек.;
 - Тревожный выход – Установите тревожный выход активации тревоги;
 - Показать сообщение – Всплывающее окно оповещения;
 - Отправка Email – Отправка уведомления о тревоги на электронную почту. Для настройки/изменения перейдите «Главное меню => Сеть => Эл.почта»;
 - Зуммер – Звуковое оповещение;
 - Журнал – Информация об ошибке будет отображаться «Главное меню => Тревога => Журнал»;

- Звук.сигнал – Для правильной работы оповещения к аудиовыходу видеорегистратора подключите периферийное устройство (колонки) и выберите файл оповещения. Если не был загружен файл оповещения, перейдите «Главное меню => Аудио => Управление файлами» и добавьте файл оповещения.

4 Сохраните настройку.

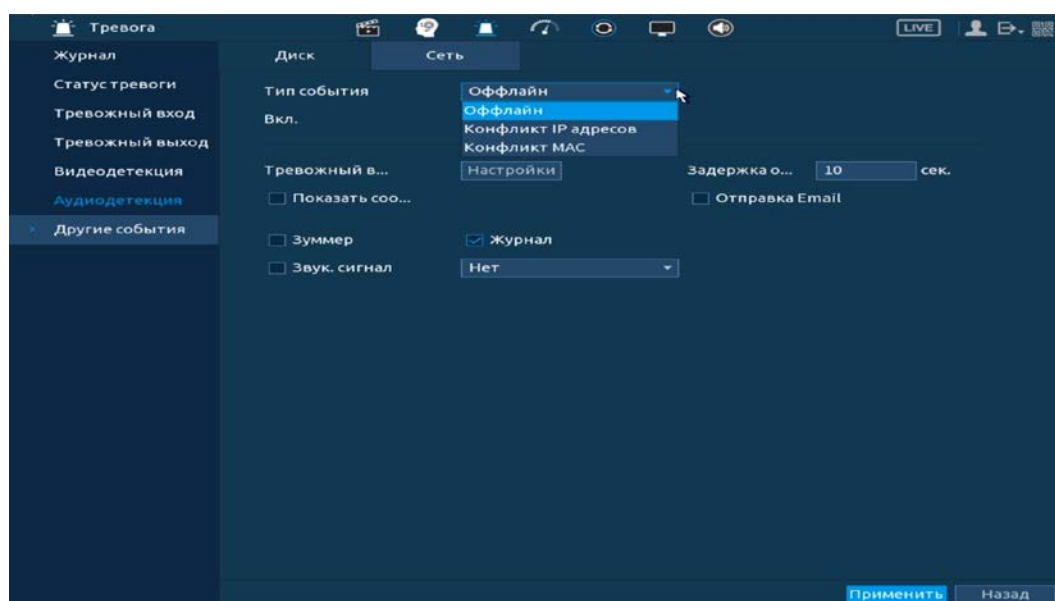
19.3 ГЛАВНОЕ МЕНЮ. ПУНКТ МЕНЮ ТРЕВОГИ «СТАТУС ТРЕВОГИ»

Перейдите «Главное меню => Тревога => Статус тревоги» для просмотра списка срабатывания тревоги на каналах просмотра и на видеорегистраторе.



Рисунок 19.7 – Интерфейс просмотра тревоги

19.4 ГЛАВНОЕ МЕНЮ. ПУНКТ МЕНЮ ТРЕВОГИ «ЖУРНАЛ»

Перейдите «Главное меню => Тревога => Журнал» для просмотра журнала архивированной системной информации событий по тревоги.



Рисунок 19.8 – Интерфейс просмотра журнала

Таблица 19.1 – Функции и диапазоны параметров настройки меню «Журнал»

ПАРАМЕТР	ФУНКЦИЯ
Тип	Тип события.
Начало	Время начала требуемого поиска событий по тревоги.
Окончание	Время окончания требуемого поиска событий по тревоги.
Поиск	Кнопка активации поиска тревоги по заранее заданным параметрам.
Архивация	Сохранение файлов журнала.
Сведения	Просмотр сведений по событию.

- 1 Для поиска записи необходимо задать начальное и конечное время.
- 2 Выбрать тип события для поиска.
- 3 Далее нажмите «Поиск».

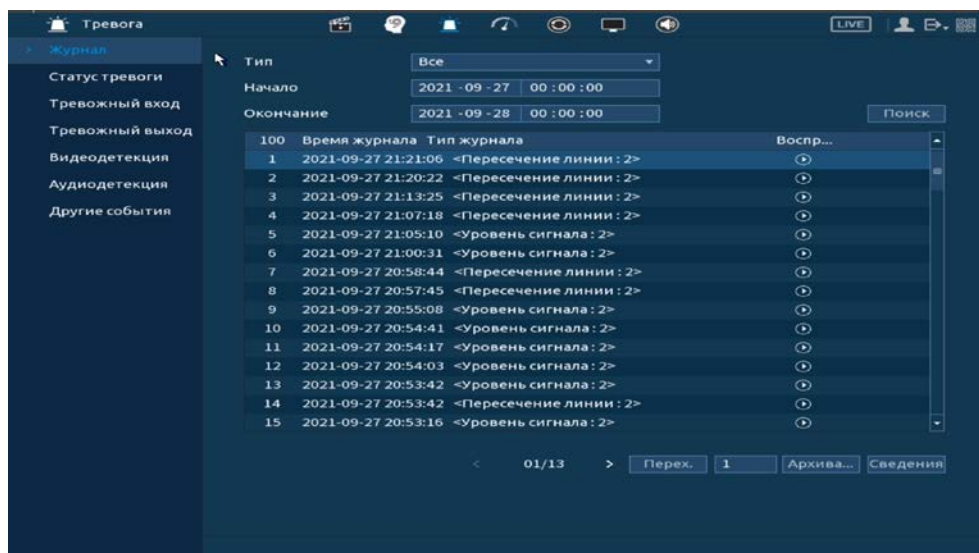
В таблице будут отображены файлы журнала по тревожным событиям. В журнале хранится максимум 10000 записей (до 100 записей на каждой из страниц). Для переключения между страницами введите в поле **Перех.** **2** номер нужной и нажмите на кнопку «Перех.».

Для сохранения журнала событий, необходимо нажать на кнопку «Архивация» и выбрать путь сохранения файла на подключенном устройстве.



Рисунок 19.9 – Сохранение события на USB-устройстве

20 ОБСЛУЖИВАНИЕ СИСТЕМЫ

20.1 ГЛАВНОЕ МЕНЮ. ПУНКТ МЕНЮ ОБСЛУЖИВАНИЯ СИСТЕМЫ

«ЖУРНАЛ»

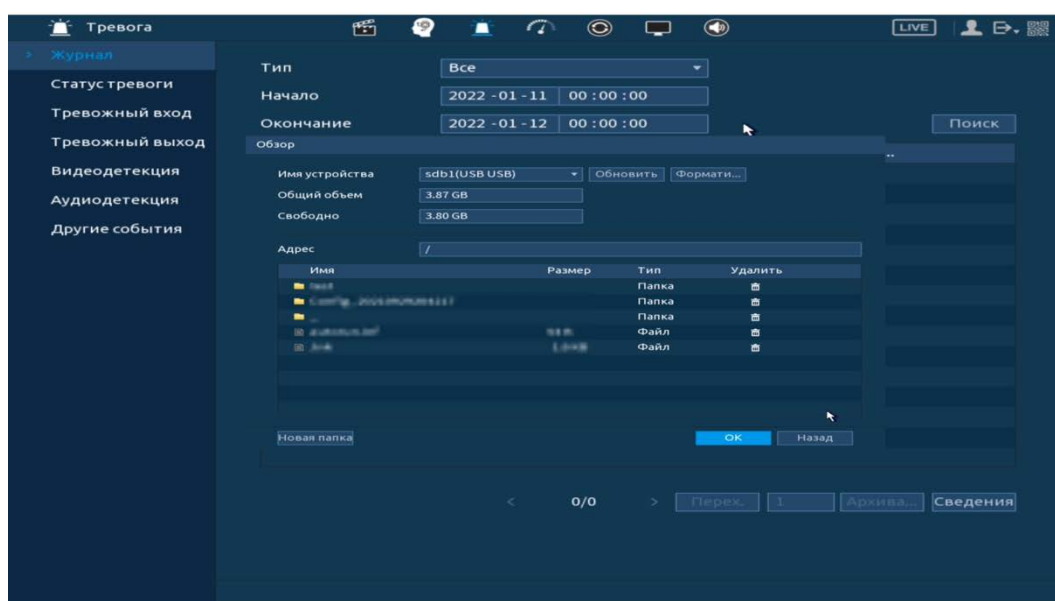
Перейдите «Главное меню => Обслуживание системы => Журнал» для просмотра журнала архивированной системной информации.



Рисунок 20.1 – Интерфейс просмотра журнала

Таблица 20.1 – Функции и диапазоны параметров настройки меню «Журнал»

ПАРАМЕТР	ФУНКЦИЯ
Тип	Тип события.
Начало	Время начала требуемого поиска событий.
Окончание	Время окончания требуемого поиска событий.
Поиск	Кнопка активации поиска тревоги по заранее заданным параметрам.
Архивация	Сохранение файлов журнала.
Сведения	Просмотр сведений по событию.

- 1 Для поиска необходимо задать начальное и конечное время.
- 2 Выбрать тип события для поиска.
- 3 Далее нажмите «Поиск».

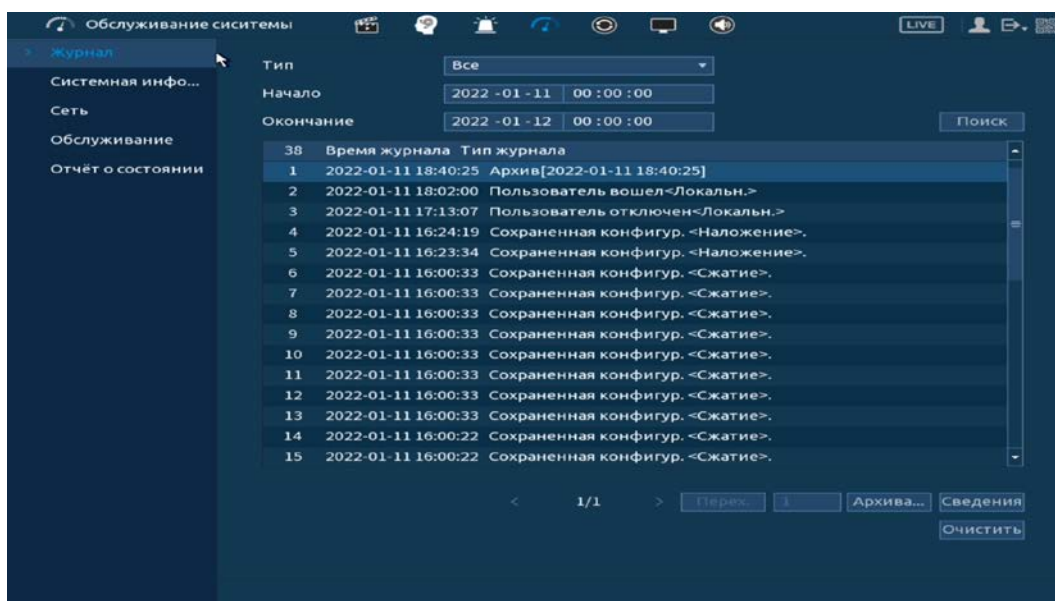
В таблице ниже будут отображены файлы журнала. В журнале событий хранится максимум 10000 записей (до 100 записей на каждой из страниц).

Для переключения между страницами введите в поле **Перех.** **2** номер нужной и нажмите на кнопку «Перех.».

Для сохранения журнала событий, необходимо нажать на кнопку «Архивация» и выбрать путь сохранения файла.



Рисунок 20.2 – Сохранение события на USB-устройстве

20.2 ГЛАВНОЕ МЕНЮ. ПУНКТ МЕНЮ ОБСЛУЖИВАНИЯ СИСТЕМЫ «ОБСЛУЖИВАНИЕ»

20.2.1 Обслуживание

Выберите из выпадающего списка параметр и введите время автоматической перезагрузки устройства.

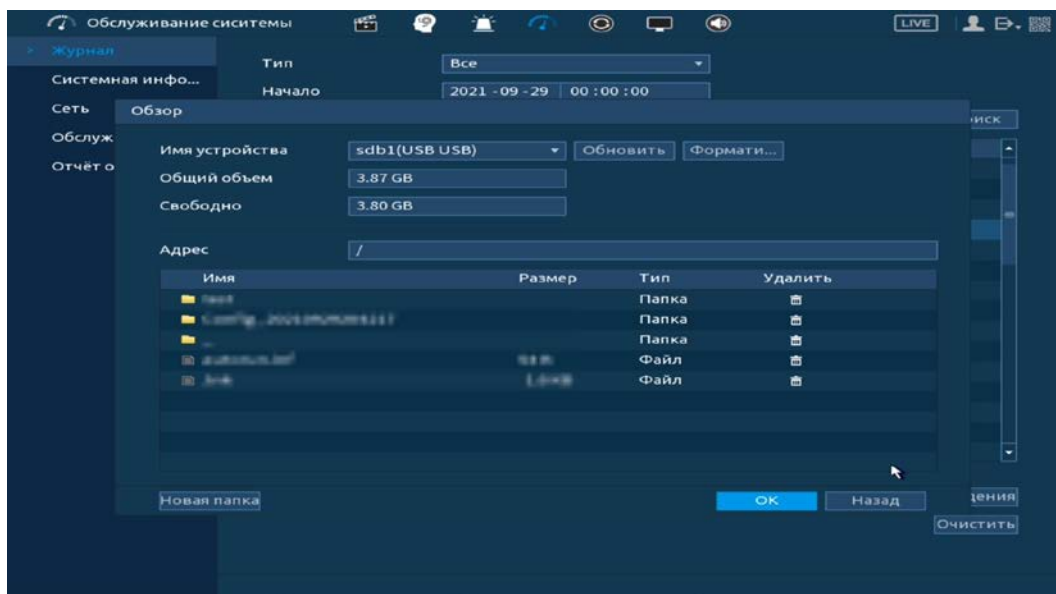

Рисунок 20.3 – Интерфейс настройки перезагрузки устройства

20.2.2 Импорт/Экспорт

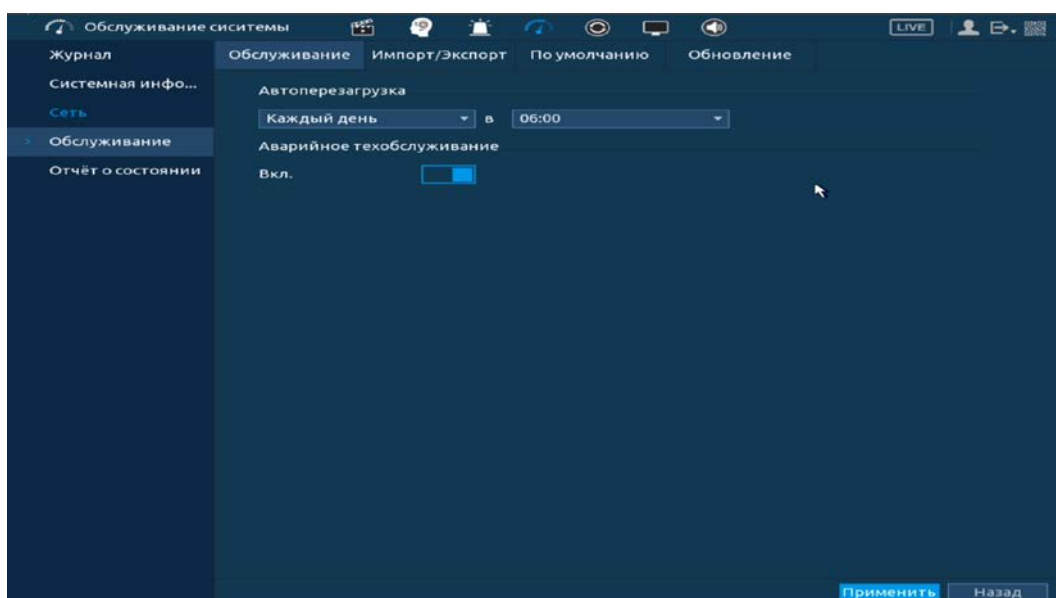

ВНИМАНИЕ!

Файл конфигурации – совокупность настроек программы, задаваемые пользователем, а также процесс изменения этих настроек в соответствии с нуждами пользователя.

Подключите USB-устройство (в формате FAT32) к видеорегистратору, перейти «Главное меню => Обслуживание системы => Обслуживание => Импорт/Экспорт» или нажмите на кнопку «Импорт/Экспорт» в появившемся окне после подключения USB (Рисунок 20.4).



Рисунок 20.4 – Всплывающее окно при подключении USB-устройства

Перейдя в подпункт меню «Импорт/Экспорт», нажмите на кнопку «Обновить», для обнаружения подключенных устройств.



Рисунок 20.5 – Интерфейс меню Импорт/Экспорт

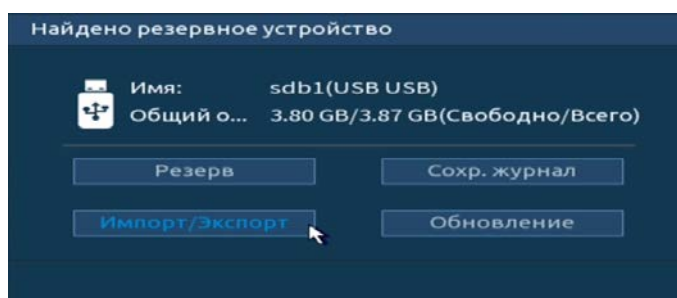

Функция «Экспорт» предназначена для сохранения на USB-устройство файла конфигурации (настроек) видеорегистратора.

При нажатии на кнопку «Экспорт» на USB-устройстве появится папка с сохраненными настройками регистратора.

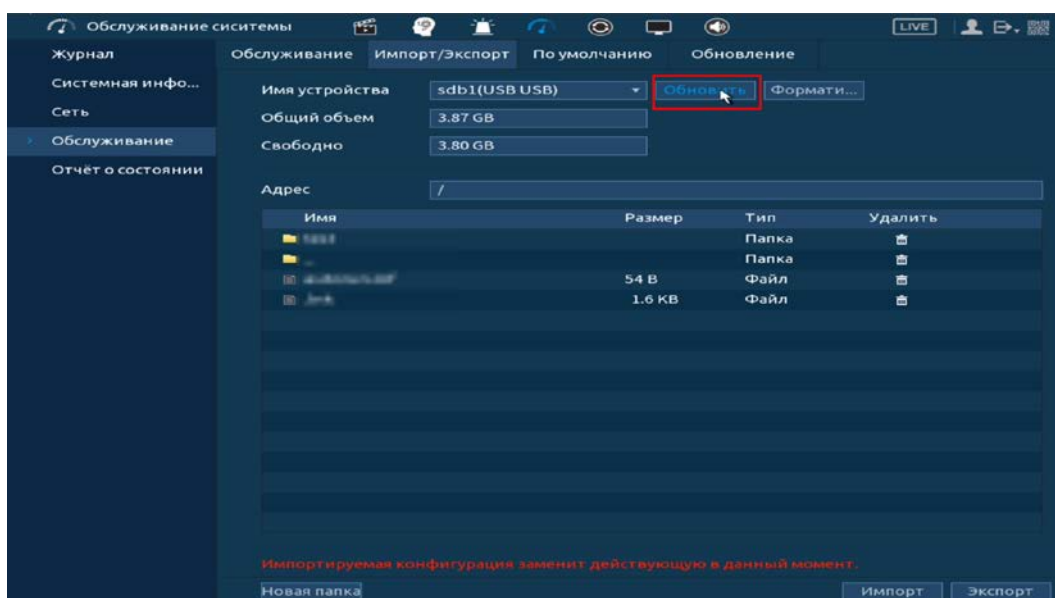
Если нужно создать новую папку для сохранения, нажмите на кнопку «Новая папка» и в появившемся окне введите имя папки, нажмите «ОК» для создания папки на USB-устройстве.



Рисунок 20.6 – Сохранение при экспорте



Функция «Импорт» предназначена для загрузки с USB-устройства в систему видеорегистратора заранее созданного файла конфигурации (настроек) видеорегистратора.

Выберите файл и нажмите на «Импорт» для загрузки совокупности ранее сохраненных настроек видеорегистратора.

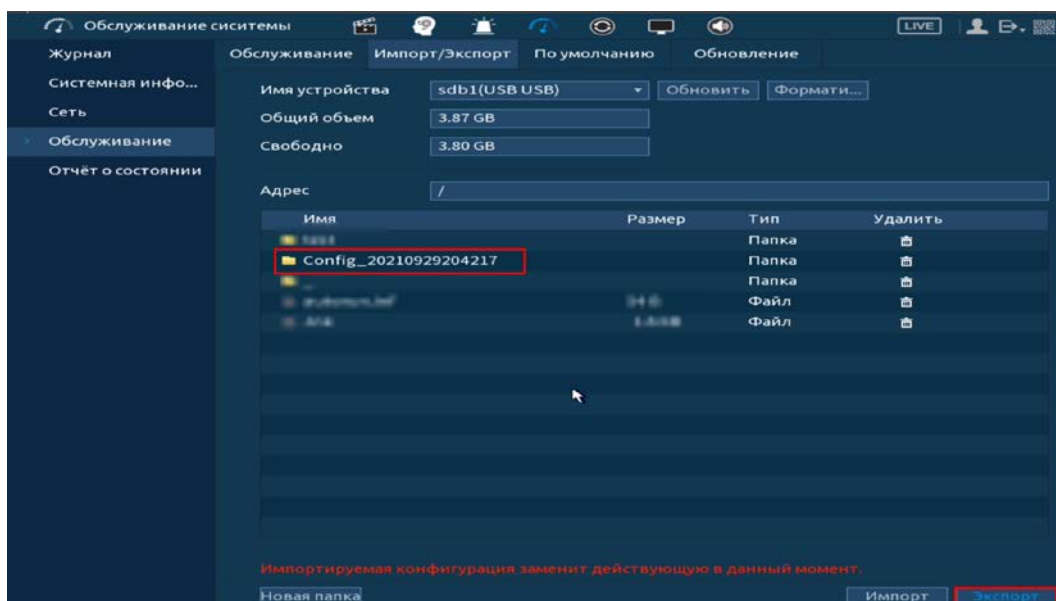
Нажмите кнопку «Применить» и перезагрузите видеорегистратор.



Рисунок 20.7 – Импорт настроек на регистратор

20.2.3 По умолчанию

При нажатии на кнопку «По умолчанию» все ранее установленные настройки будут сброшены и восстановлены заводские настройки (кроме сетевых настроек, управления пользователями и пароля). Перезагрузите устройство после выполнения сброса.

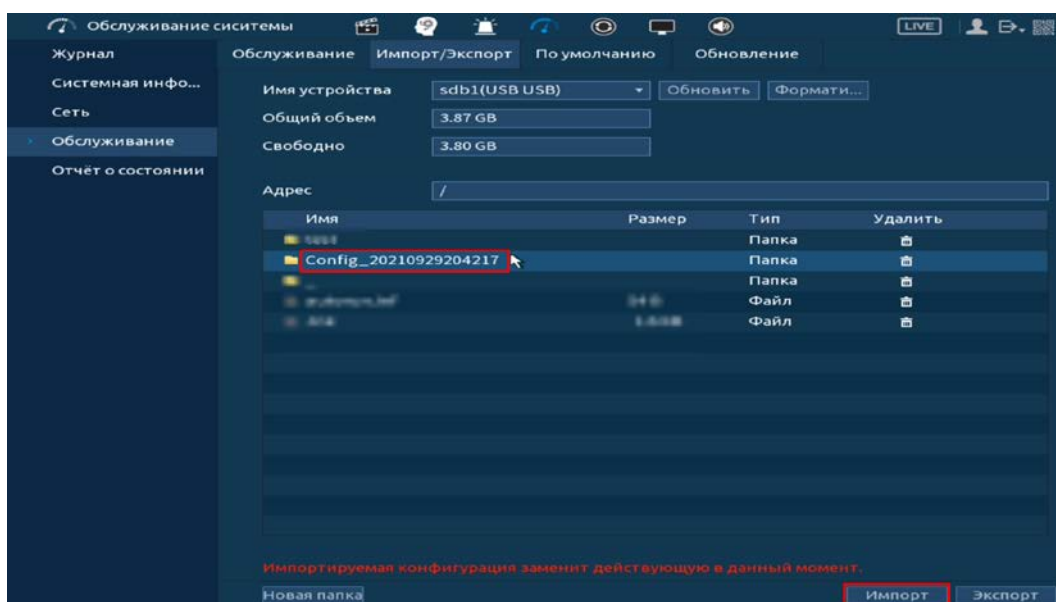

ВНИМАНИЕ!

Сброс на заводские настройки возможен при помощи кнопки сброса на плате видеорегистратора.

При нажатии на кнопку «Заводские настройки» все ранее установленные настройки будут сброшены и восстановлены заводские настройки.



Рисунок 20.8 – Выбор сбрасываемых параметров

20.2.4 Отчет о состоянии

Экспортируйте данные для проверки при возникновении непредвиденных ситуаций.

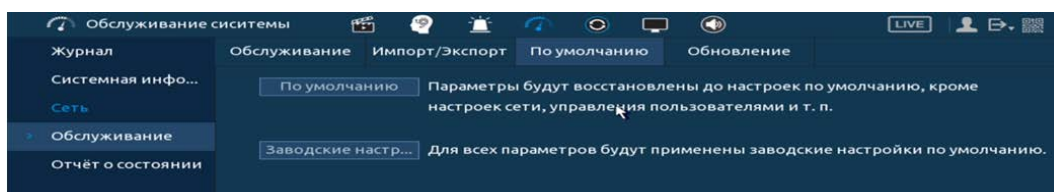

Рисунок 20.9 – Отчет о состоянии

20.2.5 Обновление

- 1 Подключите USB-устройство (в формате FAT32) к видеорегистратору, нажмите на кнопку «Обновление» в появившемся окне (Рисунок 20.10) при подключении, или перейдите в «Главное меню => Обслуживание системы => Обслуживание => Обновление».
- 2 Нажмите на кнопку «Обновление».
- 3 Импортируйте файл прошивки на устройство (расширение файла «.bin») и нажмите кнопку «Пуск» для начала процесса обновления.
- 4 В процессе обновления не отключайте питание. После того как процедура обновления завершится, перезагрузите устройство.

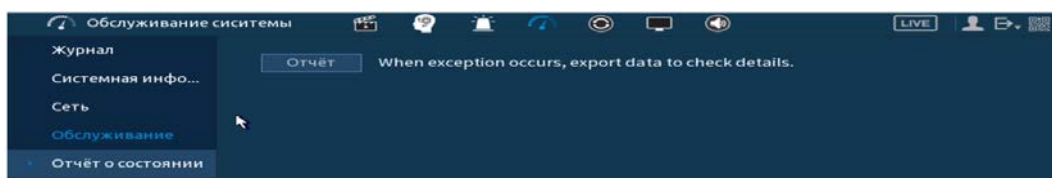

Рисунок 20.10 – Всплывающее окно при подключении USB-устройства



Рисунок 20.11 – Выбор файла для обновления

**ВНИМАНИЕ!**

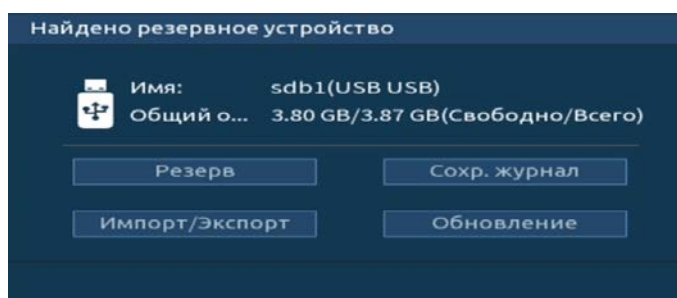
Использование сторонних, не предназначенных для данной модели прошивок, неправильное программирование обновления может привести к неисправной работе устройства!
Ссылки на скачивание прошивок смотрите на сайте в разделе «Скачать => Прошивки».

**ВНИМАНИЕ!**

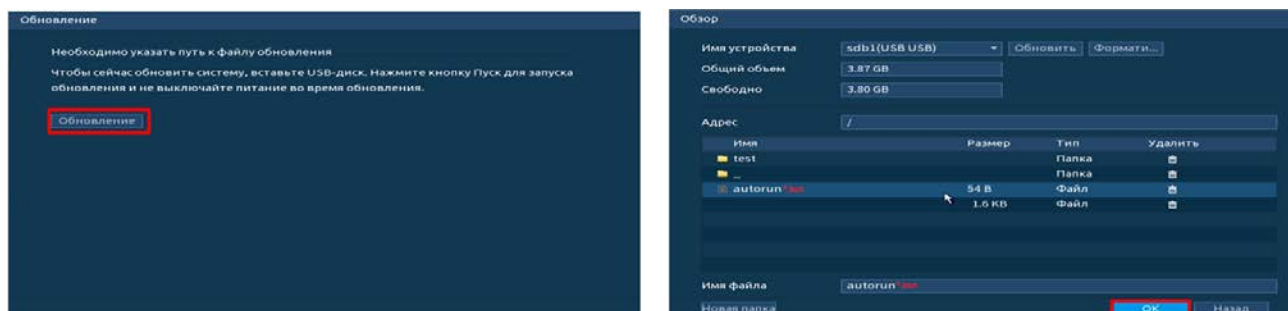
В процессе обновления ПО не отключайте питание.

20.3 ГЛАВНОЕ МЕНЮ. ПУНКТ МЕНЮ НАСТРОЙКИ «ВЕРСИЯ»

Перейдите «Главное меню => Обслуживание системы => Системная информация => Версия». Окно интерфейса отображает версию программного обеспечения и информацию о модели устройства.

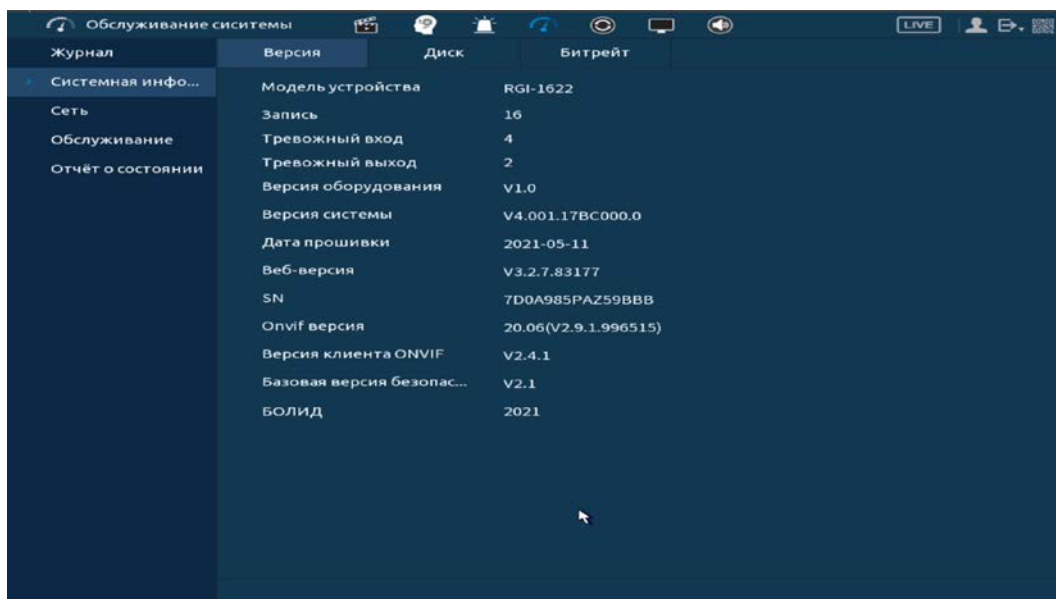

The screenshot displays the 'Обслуживание системы' (System Maintenance) interface. A sidebar on the left contains menu items: 'Журнал', 'Системная инфо...', 'Сеть', 'Обслуживание', and 'Отчёт о состоянии'. The main area shows a table with system details. The table has four columns: 'Версия', 'Диск', and 'Битрейт'. The data rows include device model, recording rate, alarm inputs/outputs, equipment and system versions, firmware date, web and ONVIF versions, SN, and BOLID version.

	Версия	Диск	Битрейт
Системная инфо...	Модель устройства		RGI-1622
Сеть	Запись		16
Обслуживание	Тревожный вход		4
	Тревожный выход		2
Отчёт о состоянии	Версия оборудования		V1.0
	Версия системы		V4.001.17BC000.0
	Дата прошивки		2021-05-11
	Веб-версия		V3.2.7.83177
	SN		7D0A985PAZ59BBB
	Onvif версия		20.06(V2.9.1.996515)
	Версия клиента ONVIF		V2.4.1
	Базовая версия безопас...		V2.1
	БОЛИД		2021

Рисунок 20.12 – Интерфейс просмотра информации

21 ВОССТАНОВЛЕНИЕ ПАРОЛЯ

21.1 ВОССТАНОВЛЕНИЕ ПАРОЛЯ «QR код»

1 Для восстановления нажмите на кнопку  в окне ввода пароля.



Рисунок 21.1 – Шаг 1. Вход в систему

2 В появившемся окне отсканируйте QR-код и отправьте на email – адрес: **password@recovery.bolid.ru** или **support_gpwd@htmicrochip.com** (адрес указан на интерфейсе «Сброс пароля»).

3 Полученный в ответном письме код, введите в нижнее поле и нажмите «Следующий шаг».



Рисунок 21.2 – Шаг 2. Восстановление пароля при помощи почты

4 Введите новый пароль администратора и его подтверждение в появившемся окне.

5 Если вы хотите после восстановления синхронизировать новый пароль с устройствами в вашей сети (присвоить подключенным устройствам пароль регистратора), то подтвердите синхронизацию.

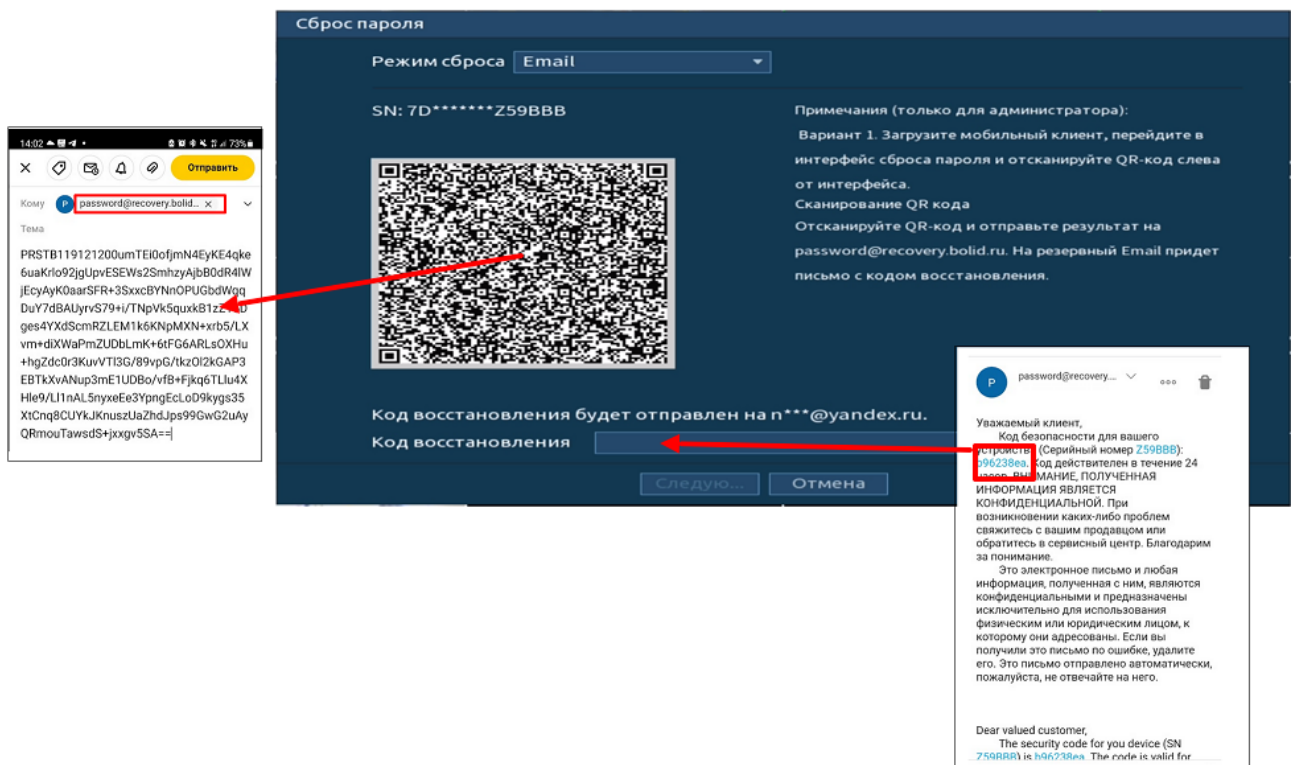

Рисунок 21.3 – Окно для ввода нового пароля администратора



Рисунок 21.4 – Окно подтверждения синхронизации устройств в сети

21.2 ВОССТАНОВЛЕНИЕ ПАРОЛЯ ПРИ ОТСУТСТВИИ ПЕРВИЧНЫХ НАСТРОЕК

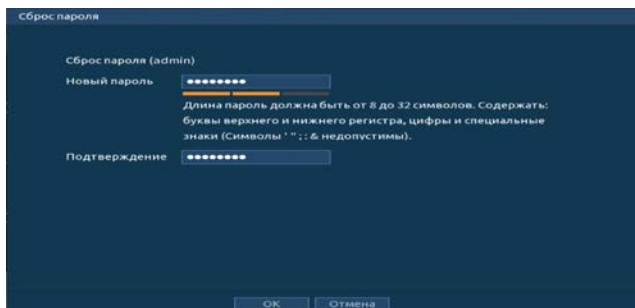

ВНИМАНИЕ!

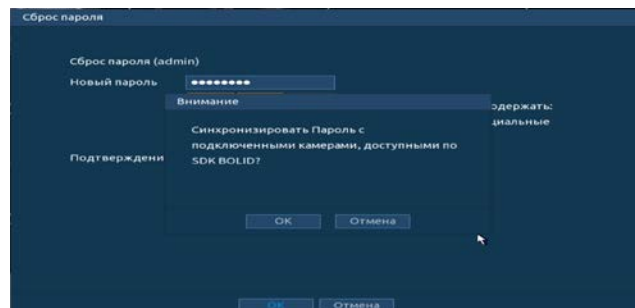
Данный способ восстановления доступен, если при работе с регистратором не были установлены способы восстановления (не была введена почта, не установлены секретные вопросы).

1 Для восстановления нажмите на кнопку  в окне ввода пароля.



Рисунок 21.5 – Шаг 1. Вход в систему

2 В появившемся окне введите E-mail адрес, на который будет отправлен код восстановления и нажмите «Следующий шаг».

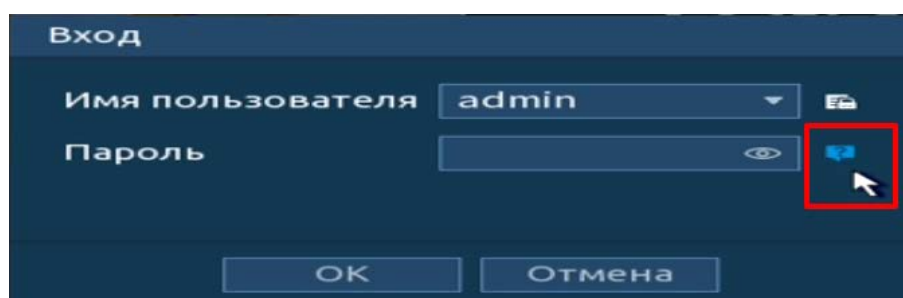

Рисунок 21.6 – Шаг 2. Ввод эл.почты

21.3 СБРОС НА ЗАВОДСКИЕ НАСТРОЙКИ

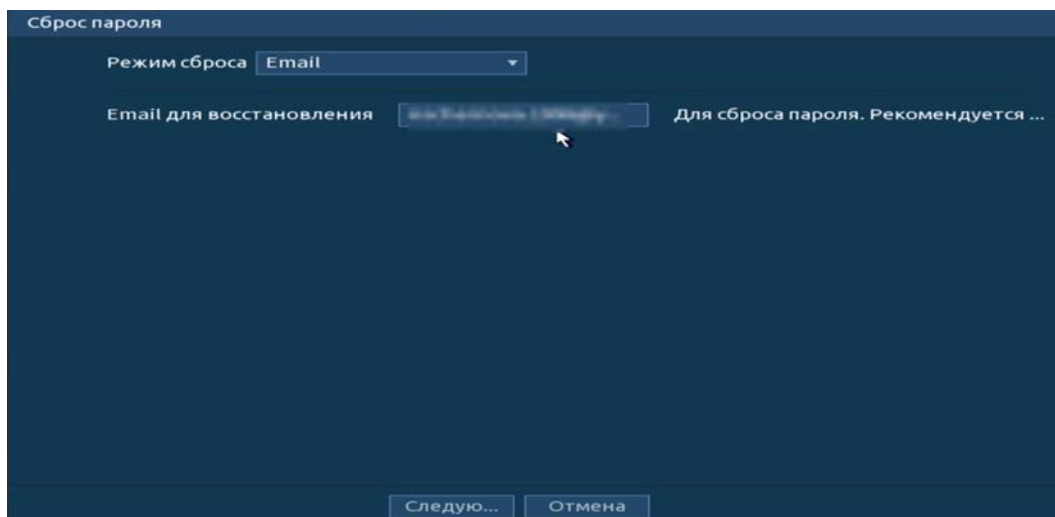

ВНИМАНИЕ!

При таком сбросе все данные с регистратора будут удалены!

- 1 Отключите устройство от источника питания и снимите крышку устройства.
- 2 Нажмите и удерживайте кнопку сброса нажатой до подачи питания и не менее 5 секунд после.
- 3 По завершении процесса сброса установите новый пароль.



Рисунок 21.10 – Кнопка сброса

22 ДОПОЛНИТЕЛЬНЫЕ ФУНКЦИИ УПРАВЛЕНИЯ

22.1 ГЛАВНОЕ МЕНЮ. ПУНКТ МЕНЮ УПРАВЛЕНИЯ «РЕЗЕРВ»

Перейдите «Главное меню => Резерв => Архивация», для копирования записанных файлов или изображений на переносное устройство (USB накопители, записывающие SATA устройства и e-SATA HDD).

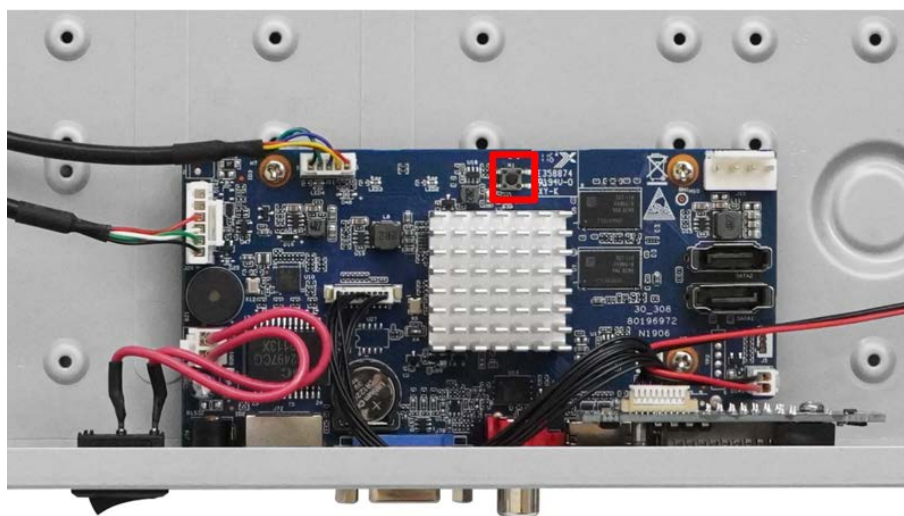
- 1 Выберите тип тревоги, поток, формат, камеру и время интересующего фрагмента.
- 2 Нажмите «Архивация» для вывода файлов.
- 3 Для архивации файлов на внешний накопитель, выделите при помощи галочки файлы, которые необходимо архивировать.
- 4 Нажмите на кнопку «Обзор» и установите путь архивирования.
- 5 После нажмите на кнопку «Архивация» для запуска архивирования.



Рисунок 22.1 – Интерфейс работы с резервированием файлов

22.2 ГЛАВНОЕ МЕНЮ. ПУНКТ МЕНЮ УПРАВЛЕНИЯ «ВЫКЛЮЧЕНИЕ»

➔ Выход

– Кнопка выхода из учетной записи;

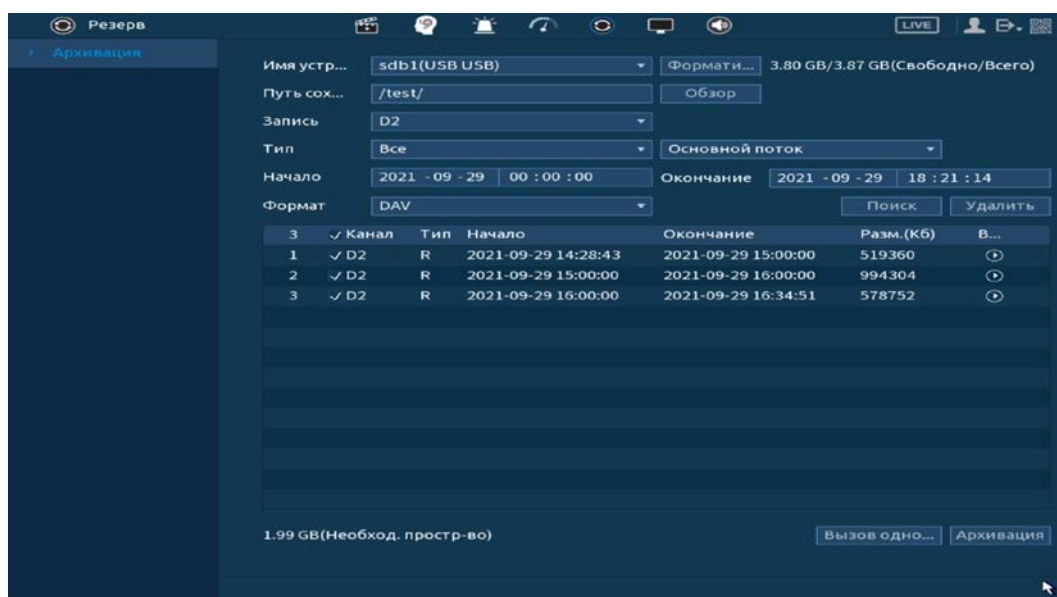
⊙ Перегрузка

– Кнопка перезагрузки видеорегистратора;

⊙ Выключение

– Кнопка отключения видеорегистратора.



Рисунок 22.2 – Панель завершения работы

23 WEB-ИНТЕРФЕЙС

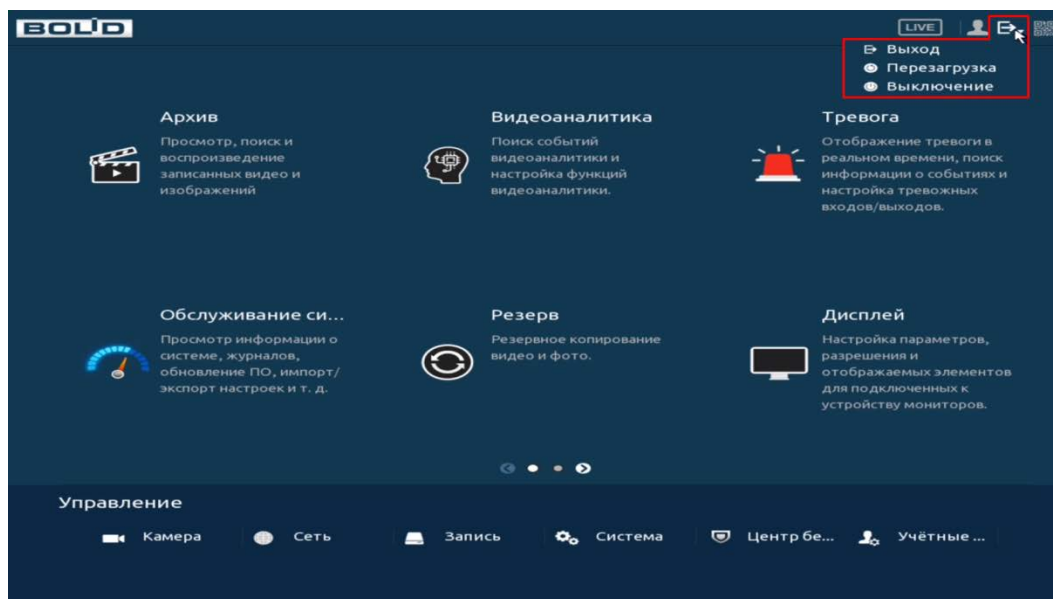

ВНИМАНИЕ!

Web-интерфейс видеорегистратора почти полностью повторяет функционал локального интерфейса.

Web-интерфейс позволяет просматривать изображение с камер, подключенных к видеорегистратору, осуществлять необходимые настройки. Для сетевого подключения к видеорегистратору необходимо: убедиться, что регистратор физически подключен к локальной сети, установлен IP-адрес, маска подсети и шлюз в одной сети для ПК и видеорегистратора.

23.1 НАСТРОЙКА БРАУЗЕРА

Для просмотра видеопотока с видеорегистратора необходимо настроить браузер Internet Explorer соответствующим образом и установить плагин ActiveX:

- 1 Запустить браузер Internet Explorer (поддерживается версия 8.0 и выше).
- 2 В настройках браузера выбрать пункт «Сервис» – «Параметры просмотра в режиме совместимости».
- 3 Ввести IP-адрес вашего регистратора.
- 4 Нажать кнопку «Добавить».

23.2 ПОДКЛЮЧЕНИЕ ЧЕРЕЗ WEB-ИНТЕРФЕЙС

- 1 Далее введите IP-адрес регистратора в адресной строке браузера.
- 2 В появившемся окне введите имя пользователя и пароль, перейдите к настройкам регистратора.



Рисунок 23.1 – Интерфейс входа в систему

- 3 Загрузите и установите плагин.

23.3 ПАНЕЛЬ ПРОСМОТРА



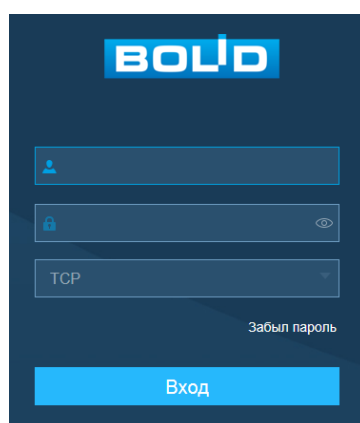



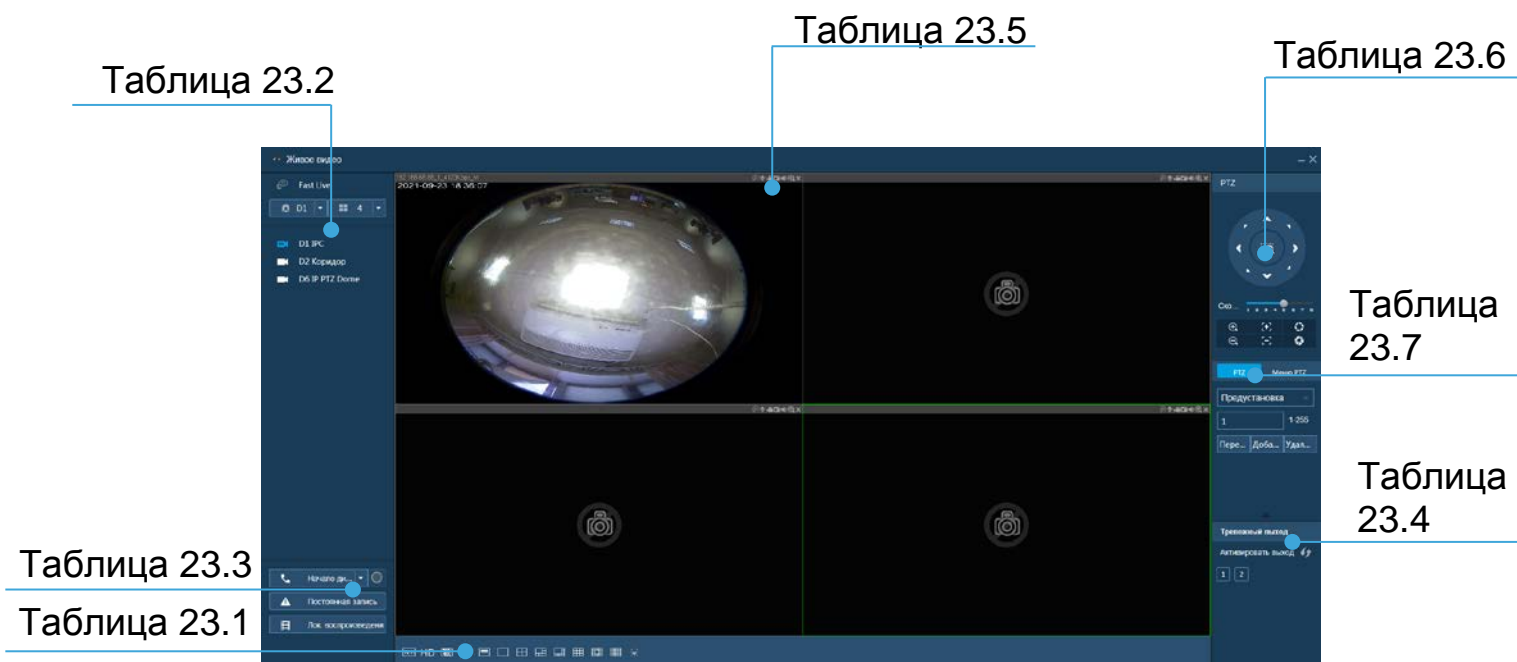

Рисунок 23.2 – Режим просмотра

Таблица 23.1 – Параметры панели

ЗНАЧОК	ЗНАЧЕНИЕ
	Выбор единственной камеры для отображения видеопотока.
	Выбор группы из четырех камер для отображения видеопотоков.
	Выбор группы из шести камер для отображения.
	Выбор группы из восьми камер для отображения видеопотоков.
	Выбор группы из девяти камер для отображения видеопотоков.
	Выбор группы из тринадцати камер для отображения.
	Выбор группы из шестнадцати камер для отображения видеопотоков.
	Качество отображения выбранного канала.
	Оригинальное соотношение сторон кадра. 
	Регулировка плавности отображения.

ЗНАЧОК	ЗНАЧЕНИЕ
	Переключение режима просмотра в полноэкранный. Для выхода из полноэкранного режима нажмите клавишу «Esc» на клавиатуре.
	Подстройка изображения под частоту монитора.
	Включение интеллектуального слежения.

 Для выбора желаемой раскладки нажмите на соответствующую иконку;

 Менять порядок отображения видеокamer можно перетаскиванием изображения при помощи мыши в желаемое окно отображения.

Таблица 23.2 – Отображения подключенных устройств





ЗНАЧОК	ЗНАЧЕНИЕ
	Быстрое отображение доступных видеопотоков. Выберите из выпадающего списка раскладку и номер канала, с которого будет начинаться отображения, нажмите «Fast Live» для отображения.
	Устройство не активно.
	Устройство активно и отображается. Для выбора отображаемого потока наведите курсор мыши на значок устройства, нажмите на стрелку выпадающего меню «▼».
	

Таблица 23.3 – Онлайн панель управления

ЗНАЧОК	ЗНАЧЕНИЕ
	Включает обратную связь. При нажатии на «▼» производится выбор режима двунаправленного разговора: Default, G711a, G711u и PCM.
	Принудительное включение постоянной записи на канале. При включении данного режима кнопка подсветится синим светом. После завершения процедуры принудительной записи, видеофайл будет сохранен на ПК. Путь сохранения видеофайлов задается «Управление => Камера => Сжатие => Путь сохранения».

ЗНАЧОК	ЗНАЧЕНИЕ
 Лок. воспроизведени	Воспроизведения сохраненных видеофайлов в формате «dav» с ПК оператора или локальной сети. В появившемся окне выберите нужный файл и нажмите на кнопку «Открыть».

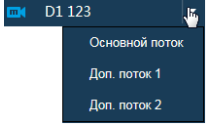
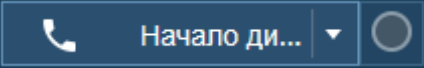
Таблица 23.4 – Панель инструментов включения тревожных выходов







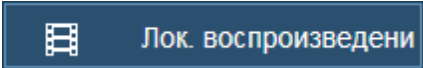

ЗНАЧОК	ЗНАЧЕНИЕ
	Активация сигнала выбранного тревожного выхода.
	Обновить информацию.

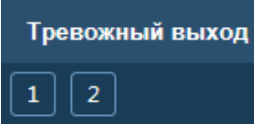



Таблица 23.5 – Панель визуальных инструментов для видеопотока

ЗНАЧОК	ЗНАЧЕНИЕ
 Интелл.слеж.	Включение интеллектуального слежения.
 Диалог	Включает обратную связь. При нажатии на «▼» производится выбор режима двунаправленного разговора: Default, G711A, G711u и PCM. Включение режима обратной связи, кнопка «Диалог» подсветиться синим светом.
 Запись	Визуальный инструмент записи видеопотока.
 Снимок	Визуальный инструмент моментального снимка.
 Аудио	Визуальный инструмент включения звука с выбранного видеопотока (не относиться к настройкам системного звука).
 Зум	Визуальный инструмент для увеличения выделенной зоны. Когда видеоизображение находится в исходном состоянии, щелкнув по нему можно выбрать какой-либо участок для увеличения. Не в исходном состоянии можно перетаскивать зону увеличения в заданном диапазоне. Для восстановления предыдущего состояния следует нажать правую клавишу мыши.
 Закрыть	Удаление видеопотока из окна раскладки.

23.3.1 PTZ управление

Перед использованием данной панели (Таблица 23.6) переведите видеопоток в однооконный режим.

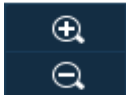
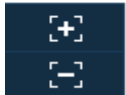
Таблица 23.6 – Панель управления PTZ

ЗНАЧОК	ЗНАЧЕНИЕ
	Кнопка виртуального джойстика используется для изменения угла наклона и поворота камеры и включает: <ul style="list-style-type: none"> — 8 кнопок со стрелками для изменения угла наклона и поворота поворотной видеокамеры; —  кнопку 3D позиционирования для управления поворотом и зумированием видеокамеры при помощи курсора мыши.
	Выбор скорости поворота камеры. Значение от 1 до 8.
	Панель регулировки зума.
	Панель регулировки фокуса.
	Панель регулировки диафрагмы.

Для настройки дополнительных параметров «PTZ» нажмите на кнопку



, в появившемся окне настройте функции.



Таблица 23.7 – PTZ настройка

ПРЕДУСТАНОВКА	ЗНАЧЕНИЕ
Предустановка	Лист параметров «Предустановки» дает параметры установки определенно заданной позиции, при возникновении события. Введите номер пресета и нажмите на кнопку «Задать»/«Уд.предуст.» для сохранения или удаления пресета.
	<p>ВНИМАНИЕ!</p>  Пресеты должны быть настроены на самой камере, здесь устанавливается только номер пресета. Допустимое количество пресетов 255.

ПРЕДУСТАНОВКА	ЗНАЧЕНИЕ
Панорамирование	Лист параметров «Панорамирование» дает параметры включения режима горизонтального вращения камеры.
Аух	Установите настроенное Аух значение.
Сканирование	Лист параметров «Автосканирование» дает параметры установки сканирования в горизонтальном направлении с заданным диапазоном. Используя кнопки направления, переместите камеру в положение, в котором хотите установить границу и нажмите на кнопку «Слева», для установки левой границы. Аналогично установите правую границу.
Обход	Лист параметров «Обход» дает параметры установки перемещения PTZ-камеры к различным ключевым точкам и пребывания там, в течение определенного промежутка времени. Ключевые точки соответствуют пресетам. Для установки «Обхода», введите номер пресета и номер обхода, нажмите на кнопку «Добавить предустановку» для сохранения текущей предустановки в обход. Повторите данные действия, чтобы добавить больше предустановок в обход.
	<p style="text-align: center;">ВНИМАНИЕ!</p>  <p>Пресеты должны быть настроены на самой камере, здесь устанавливается только номер пресетов.</p>
Шаблон	Лист параметров «Шаблон» дает параметры установки шаблона траектории PTZ-камеры. Шаблоны могут, быть установлены путем записи последовательности перемещения и при вызове PTZ-камера будет перемещаться в соответствии с предварительно заданной траекторией. Введите номер шаблона, нажмите кнопку «Старт» для начала создания шаблона. С помощью стрелок направления задайте нужную траекторию для камеры. Нажмите на кнопку «Конец» для завершения записи шаблона.
Подсветка	Включение подсветки на камере.
Переворот	Включение установленного наклона.
Сброс	Сброс установок.

ПРЕДУСТАНОВКА	ЗНАЧЕНИЕ
Стеклоочиститель	Дворник предназначен для осуществления автоматизированной очистки смотрового окна объектива при использовании видеокамеры в неблагоприятных условиях. Убедитесь, что функция включена на камере.

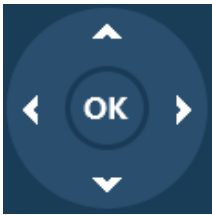
Таблица 23.8 – PTZ меню

ЗНАЧОК	ЗНАЧЕНИЕ
	Кнопки виртуального джойстика для переключения между пунктами OSD-меню камеры.
Откр.	Нажмите кнопку «Откр.» для перехода в OSD-меню камеры. С помощью виртуального джойстика переключайтесь между пунктами OSD-меню камеры (системные настройки, настройки позиций и прочих параметров камеры). 
Выкл.	Выход из OSD-меню.
OK	Выбор пункта OSD-меню.

23.4 ГЛАВНОЕ МЕНЮ





Рисунок 23.3 – Панель главного меню Web-интерфейса

Таблица 23.9 – Функционал главного меню

ФУНКЦИЯ	ЗНАЧЕНИЕ
Функционал	<p>Меню включает в себя восемь конфигураций:</p> <ul style="list-style-type: none"> — Живое видео – переход в режим реального просмотра; — Архив – поиск и воспроизведение записи; — Тревога – настройка срабатывания тревожных событий на регистраторе; — Видеоаналитика – настройка видеоаналитики на самом регистраторе; — Обслуживание системы – просмотр сетевой и системной информации устройства; — Резерв – поиск и резервное копирование видеофайлов на внешний носитель; — Дисплей – дополнительная настройка панели просмотра в режиме реально времени; — Аудио – настройка воспроизведения по расписанию загруженных аудиофайлов файлов.
	Кнопки переключения страниц в главном меню.
	Кнопка перехода в главное меню.
Дата/время	Панель отображения даты и времени на регистраторе.

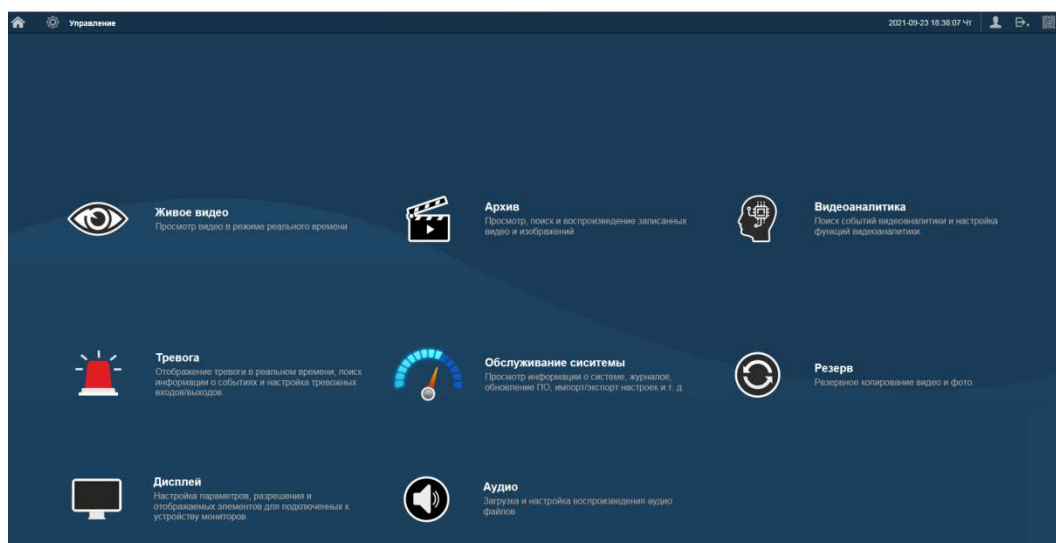



ФУНКЦИЯ	ЗНАЧЕНИЕ
 Управление	<p>Меню включает в себя шесть конфигураций, с помощью которых происходит настройка:</p> <ul style="list-style-type: none"> — Параметров камеры; — Сетевые настройки; — Настройка параметров записи; — Системные настройки; — Центр безопасности; — Настройки учетной записи.
	Текущая учетная запись пользователя.
	<p> Выход – выход из учетной записи;</p> <p> Перезагрузка – перезагрузка видеорегистратора;</p> <p> Выключение – отключение видеорегистратора.</p>

Таблица 23.10 – Функционал главного меню

ФУНКЦИЯ	ЗНАЧЕНИЕ
Живое видео	 Панель просмотра видеопотоков в реальном времени.
Архив	 Просмотр архива по событиям (см. пункт меню «Просмотр архива»).
Видеоаналитика	 Меню включает в себя параметры настройки видеоаналитики (см. Главное меню. Пункт меню настройки функций видеоаналитики «Параметры») и просмотра архива (см. Просмотр архива с интеллектуальными настройками).
Тревога	 Меню настройки тревожных событий и параметров срабатывания (см. Общие настройки событий).
Резерв	 Копирование записанных файлов или изображений на переносные устройства (см. Главное меню. Пункт меню управления «Резерв»).
Дисплей	 Настройки отображения и параметров обхода.

ФУНКЦИЯ		ЗНАЧЕНИЕ
Обслуживание системы		<p>Меню включает в себя пять конфигураций:</p> <ul style="list-style-type: none"> —Журнал (см. Главное меню. Пункт меню тревоги «Журнал»); —Системная информация (см. Главное меню. Информационный пункт «Битрейт», Главное меню. Пункт меню настройки «Версия»); —Сеть (см. Пользователь); —Обслуживание (см. Импорт/Экспорт, Обслуживание, По умолчанию, Обновление); —Отчет о состоянии (см. Отчет о состоянии).
Аудио		Загрузка/управление аудиофайлами и настройка расписания воспроизведения.

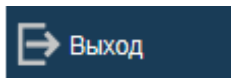
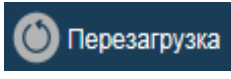
23.5 ПРОСМОТР АРХИВА

Интерфейс просмотра архивированного видеопотока по детектируемым событиям показан на рисунке ниже (см. Рисунок 23.4).



Рисунок 23.4 – Просмотр архива

1 Для просмотра собранного архивированного видеопотока выберите из списка канал(лы) воспроизведения.

- 2 Выберите на нижней части шкалы времени событие, по которому вы хотите посмотреть запись (на календаре будут отмечаться дни имеющие запись по событию).



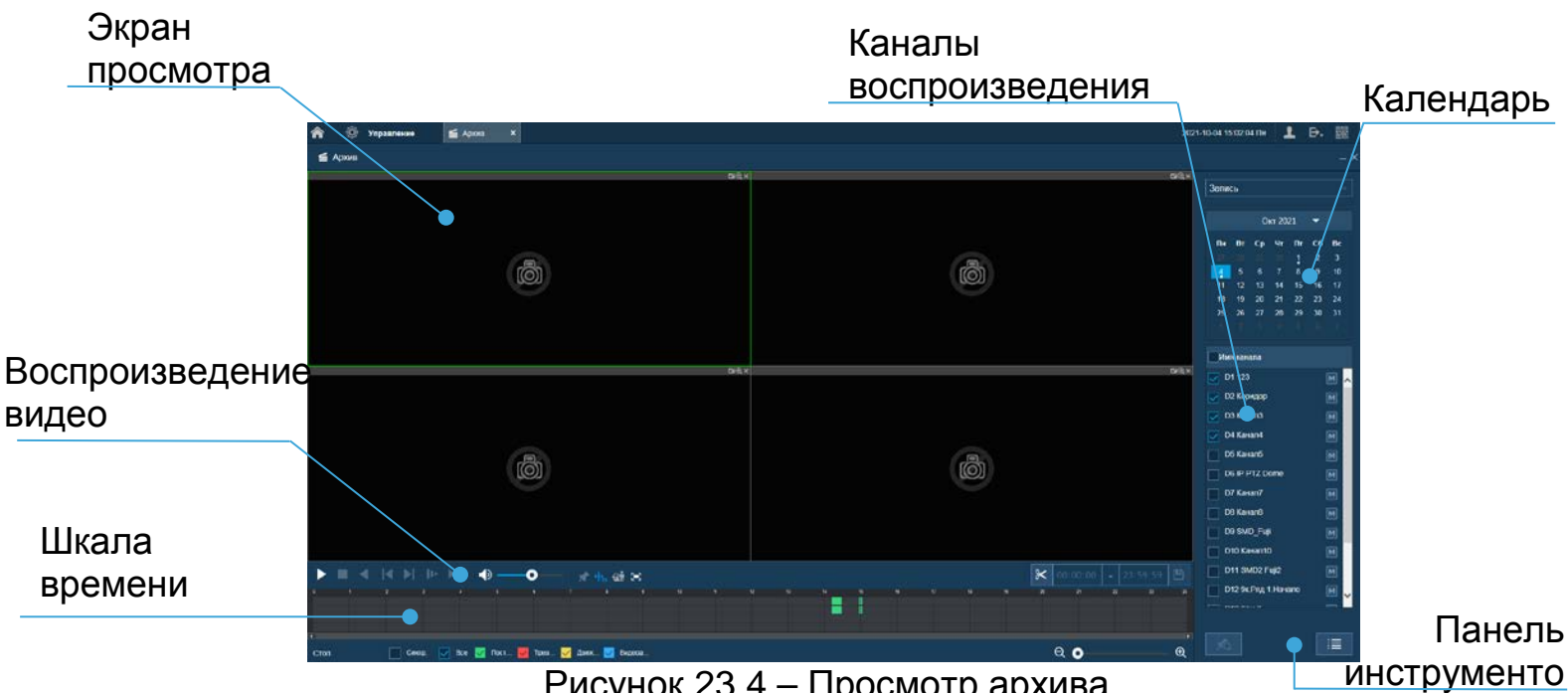

Рисунок 23.5 – Шкала времени

Значения и параметры шкалы времени даны в таблице ниже (Таблица 15.1).

Таблица 23.11 – Типы и функции параметров шкалы времени

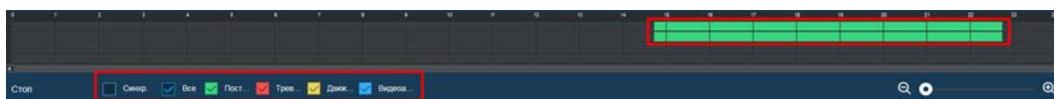
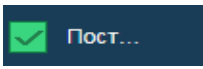
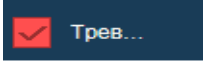
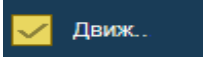
Тип	Функции
Тип записи	 Пост... – период постоянной записи.
	 Трев... – запись по тревожному событию.
	 Движ... – запись при обнаружении движения.
	 Видеоа... – запись после срабатывания аналитики.
Масштаб шкалы времени	 – визуальный инструмент масштабирования шкалы времени в промежутке от тридцати минут до двадцати четырех часов.

- 3 Далее установите на календаре день, за который необходимо проанализировать архив видеозаписей (дни, содержащие запись по выбранному событию, будут выделены, синим цветом).

- 4 В верхней части шкалы времени появится запись по событию (см. Рисунок 23.5), нажмите на нее для вывода на экран просмотра запись с канала.

 Если при однооконном просмотре нужно увеличить некую область для более детального просмотра, нажмите на левую клавишу мыши и выделите область. Для возвращения к стандартному просмотру нажмите на правую клавишу мыши.









Для работы с видео используйте панель воспроизведения.



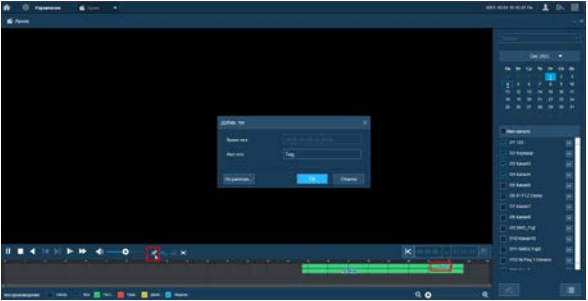

Рисунок 23.6 – Панель управления воспроизведением

Названия и функции кнопок управления воспроизведением (Таблица 15.2).

Таблица 23.12 – Названия и функции кнопок управления воспроизведением

Кнопка		Функция
	Воспроизведение / Пауза	Воспроизведение или пауза видеопотока.
	Стоп	Кнопка остановки воспроизведения в любом режиме.
	Обратное воспроизведение	Перемотка назад в режиме воспроизведения.
	Регулирование скорости	Визуальный инструмент масштабирования скорости воспроизведения видеопотока.
	Переключение между кадрами	Кнопки переключения между кадрами.
	Добавить тег (метку)	<p>Выберите канал записи, на шкале времени установите начало тега (метки) и нажмите . В появившемся окне введите имя метки и сохраните ее.</p>  <p>Для просмотра списка сохраненных меток на канале, выйдите из режима просмотра и нажмите на кнопку «Список тегов» на панели инструментов (для доступа к списку тегов (меток) выберите только интересующий канал воспроизведения в списке).</p>
	Громкость	Кнопка включения\выключения звука и шкала управления громкостью звука при помощи ползунка.
	Правило видеоаналитики	Просмотр архива с отображением видеоаналитики.

Кнопка		Функция
	Цель	Интеллектуальное обнаружение движения человека или транспортного средства.
	Полноэкранный	Вывести видеопоток на весь экран.

23.5.1 Фрагмент записи для архивирования

Созданный таким образом фрагмент (видеоролик) будет архивироваться по настроенному пути. Для настройки пути на устройстве перейдите «Главное меню => Управление => Камера => Сжатие => Путь сохранения».





Рисунок 23.7 – Интерфейс настройки пути сохранения

- 1 Выберите канал для просмотра архива.
- 2 В режиме воспроизведения нажмите на кнопку .
- 3 Далее при помощи стрелок на шкале времени установите отрывок записи. В поле времени будет отображаться время выбранного фрагмента.



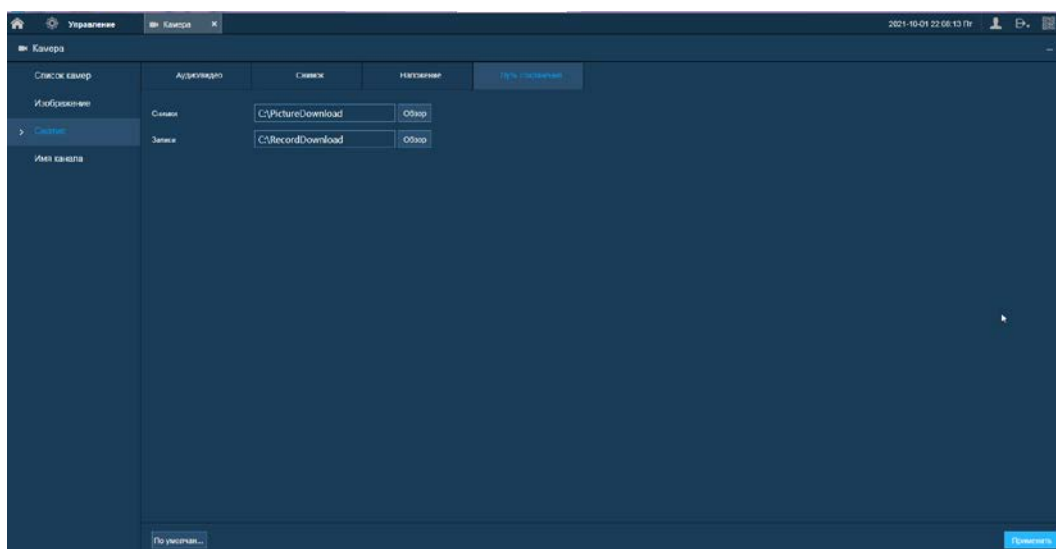

Рисунок 23.8 – Отрезок записи

- 4 Для сохранения полученной записи нажмите на кнопку .

23.5.2 Панель инструментов

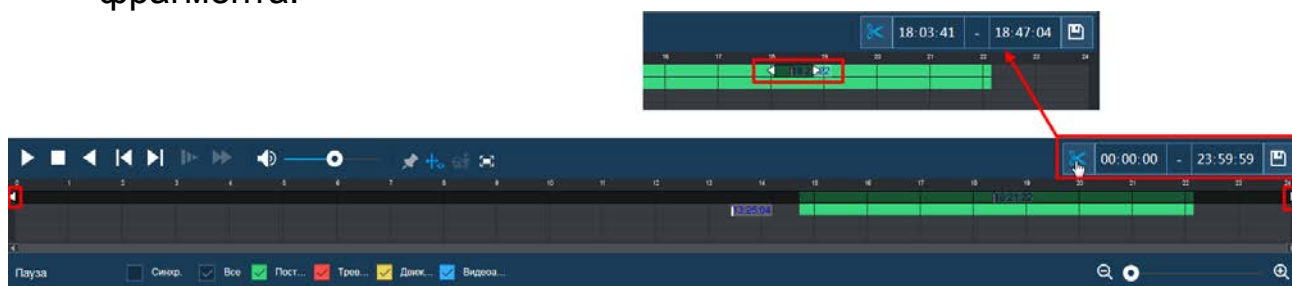
Интерфейс панели инструментов представлен на рисунке ниже (Рисунок 15.9).



Рисунок 23.9 – Панель инструментов

Названия и функции кнопок панель инструментов:



(Список тегов/Закладки). Визуальный инструмент, предназначен для быстрого просмотра нужного момента записи (описание установки тега «Метки» (см. Таблица 23.12)).

1 Выберите канал просмотра.

2 Нажмите на кнопку  для просмотра списка файлов.

3 Для поиска метки по времени введите время и нажмите на поиск .

4 Нажмите два раза на метку для просмотра.

5 Для удаления, просмотра информации и изменения имени метки нажмите на кнопку , далее в появившемся окне установите время для поиска меток.

 Для изменения имени метки нажмите два раза на нее и в появившемся окне измените имя;

 Для удаления выделите метку и нажмите на кнопку «Удалить»;

 После завершения работы нажмите на кнопку «Назад».







Рисунок 23.10 – Информация о метке

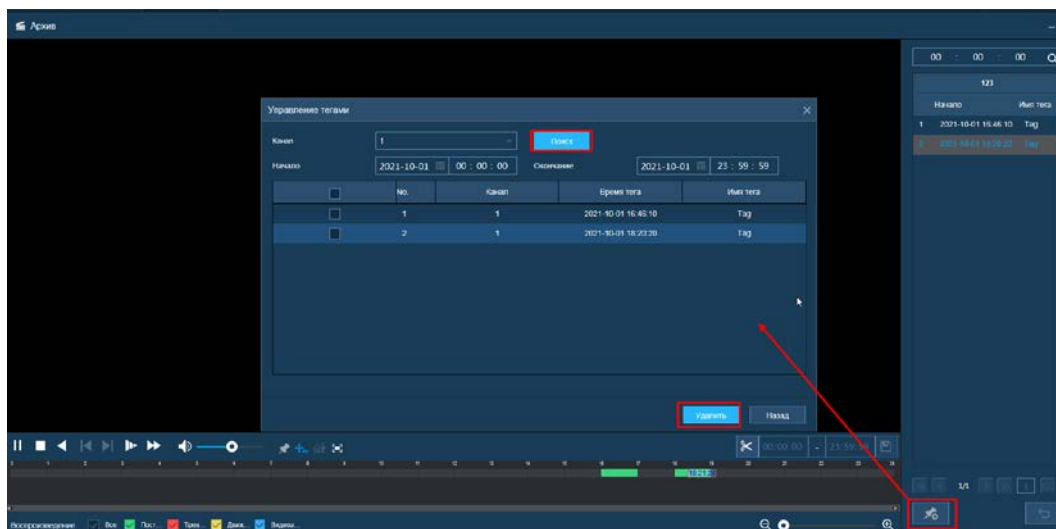

(File List/Список файлов). Другой вид представления архива.

После нажатия кнопки, откроется список файлов архива за текущие сутки (до 128 записей).

- 1 Выберите канал просмотра и день.
- 2 Для поиска списка файлов по времени (за текущие сутки) введите время и нажмите на кнопку поиска .
- 3 Нажмите два раза на файл для просмотра.
- 4 Вы можете заблокировать файлы, чтобы в дальнейшем они не были перезаписаны (одновременно до 16 файлов). Для этого выберите нужные файлы из списка и нажмите на кнопку .
- 5 Для просмотра списка заблокированных файлов или для разблокировки файла из списка, нажмите на кнопку , в появившемся окне «Блокированные файлы» установите время и нажмите на кнопку «Поиск». Выберите файлы разблокировки, нажмите на кнопку «Разблокировать».



Рисунок 23.11 – Блокировка/Разблокировка файлов

24 ПРОГРАММНОЕ ОБЕСПЕЧЕНИЕ «ОРИОН ВИДЕО ЛАЙТ»



ВНИМАНИЕ!
Программное обеспечение является полностью бесплатным.

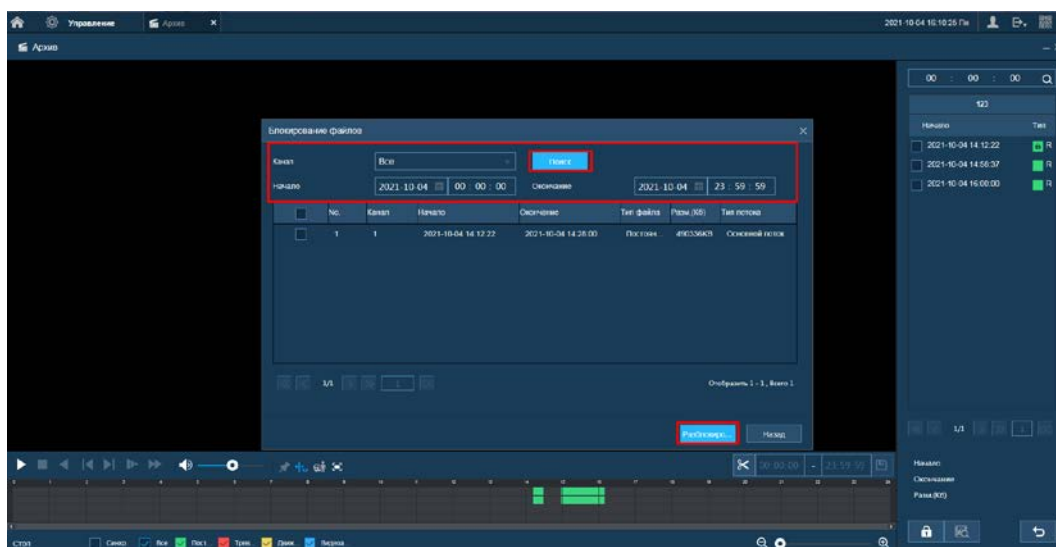

ВНИМАНИЕ!
Скачать актуальную версию программы и узнать более подробную информацию возможно на сайте bolid.ru в разделе: «Продукция => Видеонаблюдение => Программное обеспечение => ПО «Орион Видео Лайт» (<https://bolid.ru/production/cctv/po/>)».

Программное обеспечение «Орион Видео Лайт» предназначено для организации локальной системы видеонаблюдения с использованием камер и видеорегистраторов производства ЗАО НВП «Болид».

«Орион Видео Лайт» позволяет искать и настраивать камеры и видеорегистраторы «Болид», просматривать «живое» видео, делать скриншоты с выбранных камер и производить запись в архив. Также программа может управлять камерами, оснащенными PTZ или моторизованным объективом. «Орион Видео Лайт» позволяет использовать видеоаналитику камер «Болид» и работать с камерами, имеющими fisheye-объектив.



Рисунок 24.1 – Работа с ПО «ОРИОН ВИДЕО ЛАЙТ»

24.1 ДОБАВЛЕНИЕ ВИДЕОРЕГИСТРАТОРА

При нажатии на узел «Регистраторы» справа открывается окно поиска. Кнопка «Поиск» запускает поиск. В поля «Логин» и «Пароль» вводятся значения, с которыми система будет подключаться к найденным регистраторам. По умолчанию логин и пароль имеют значение admin.

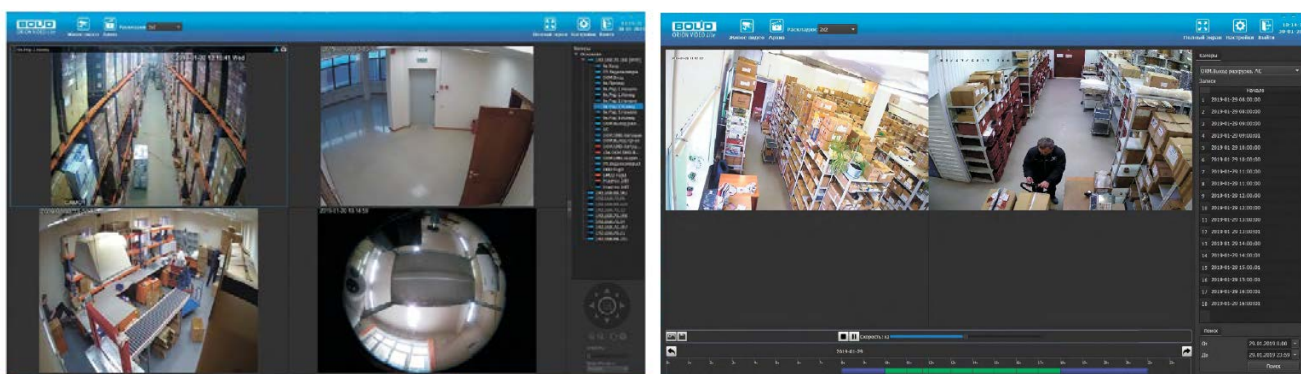

Рисунок 24.2 – Поиск устройства

Кнопка «Настройки поиска» открывает окно, в котором отображаются следующие параметры:

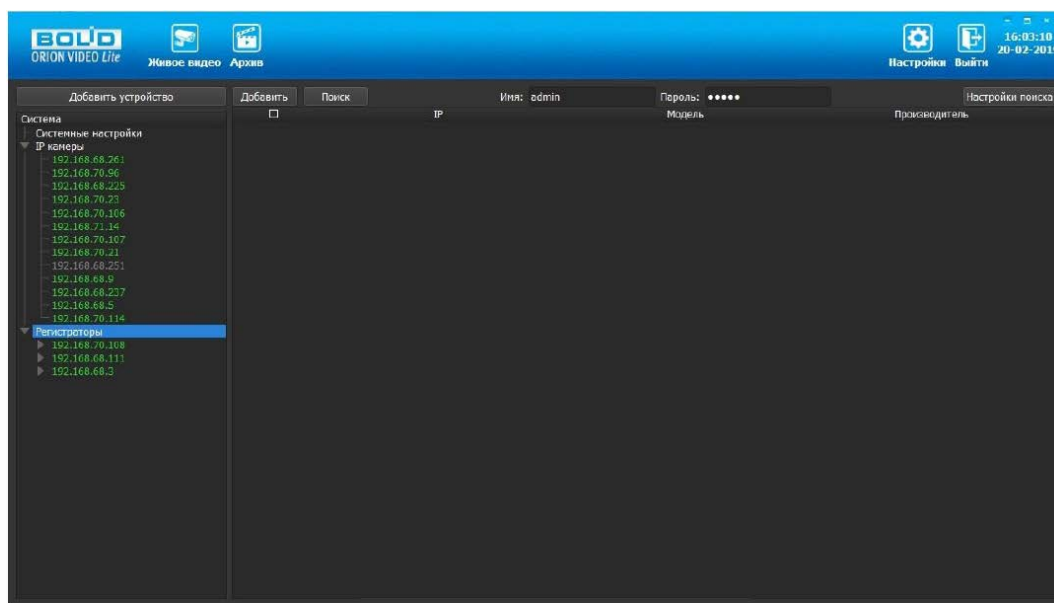

Рисунок 24.3 – Настройка поиска

- 1 Broadcast – поиск по всей сети (активен по умолчанию).
- 2 Поиск в выбранной подсети, диапазон которой указан ниже. Диапазон может охватывать только последний октет. То есть, интервал 192.168.0.1 - 192.168.0.255 - валиден, а 192.168.0.1 - 192.168.10.255 - нет. Также активен по умолчанию.
- 3 Диапазон адресов, в котором проводится поиск, и таймаут опроса (в миллисекундах).

В процессе поиска найденные регистраторы добавляются в таблицу результатов:

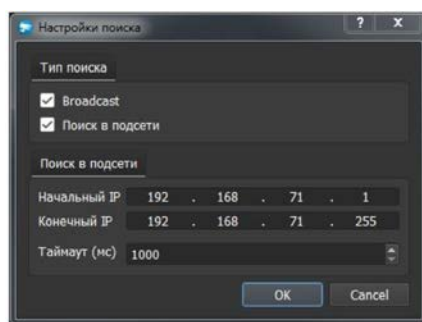
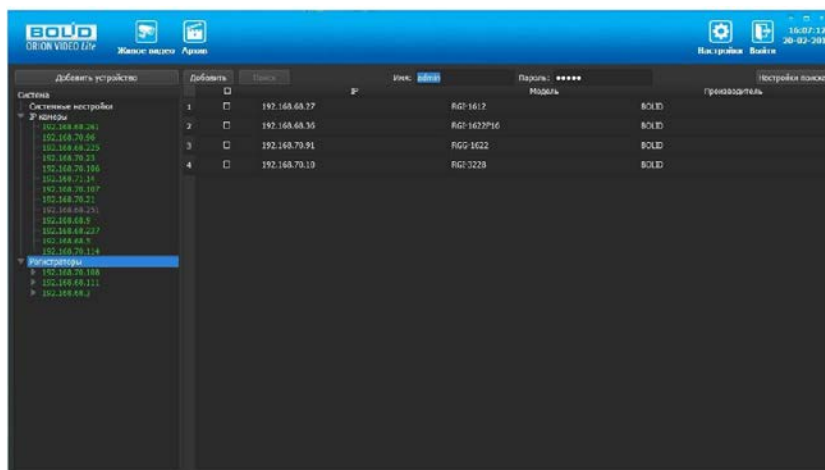

Система	Добавить	Имя	Модель	Роль	Преобразователь
192.168.68.281	<input type="checkbox"/>	192.168.68.77	RGI-1617	BOLID	
192.168.70.96	<input type="checkbox"/>	192.168.68.35	RGI-1622P16	BOLID	
192.168.68.225	<input type="checkbox"/>	192.168.70.91	RGI-1622	BOLID	
192.168.70.23	<input type="checkbox"/>	192.168.70.10	RGI-3228	BOLID	
192.168.70.196					
192.168.71.55					
192.168.70.107					
192.168.70.21					
192.168.68.251					
192.168.68.8					
192.168.68.227					
192.168.68.9					
192.168.70.114					
192.168.70.103					
192.168.68.111					
192.168.68.4					

Рисунок 24.4 – Таблица результатов

Существует возможность выбрать все регистраторы, поставив «галочку» в шапке таблицы. Также колонки таблицы позволяют сортировать устройства по IP-адресу, типу устройства и модели, нажимая на заголовки. Если камера уже есть в системе, то в результатах поиска она не отображается.

Регистраторы, которые необходимо добавить в систему, должны быть отмечены «галочками», и нажатием на кнопку «Добавить» регистраторы добавляются в систему.

При добавлении в список новых регистраторов программа пытается подключиться к регистратору с логином admin и таким же паролем. Если это не удается сделать, то имя регистратора в дереве обозначается серым цветом. Для того чтобы редактировать этот регистратор, пользователю необходимо залогиниться на нем. Для этого нужно ввести правильные логин и пароль на вкладке «Камера».

Для добавления регистратора в дерево без поиска нужно нажать кнопку «Добавить устройство» или нажать правой клавишей «мыши» на узел «Регистраторы» в дереве системы и выбрать пункт меню «Добавить регистратор». Откроется форма добавления регистратора, где необходимо заполнить IP, имя и пароль с подтверждением. Регистратор добавляется в дерево системы, если логин/пароль подошли. Если авторизоваться не удалось, приложение оповестит об этом и оставит форму открытой для корректировки параметров.

После добавления регистратора в дерево системы также подгружаются камеры, с которыми он работает.



Рисунок 24.5 – Добавление нового устройства

Для удаления регистратора нужно нажать правой клавишей мыши на узел регистратора в дереве системы и выбрать пункт меню «Удалить регистратор».

25 ВИДЕОСИСТЕМА «ОРИОН ПРО»

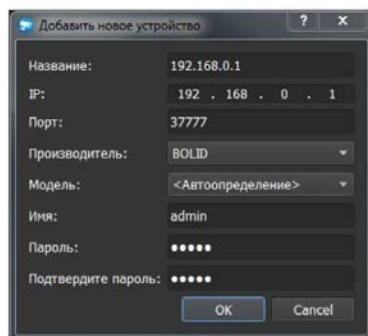

ВНИМАНИЕ!

Скачать актуальную версию программы и узнать более подробную информацию возможно на сайте bolid.ru в разделе: «Видеосистема Орион Про».

(https://bolid.ru/production/orion/po-orion/po-arm/orion_video_pro.html#download).

«Видеосистема Орион Про» – распределенная система видеонаблюдения, основанная на IP-камерах, видеосерверах и видеорегистраторах.

Для работы видеосистемы необходим набор программных модулей из пакета АРМ «Орион Про»:

- Сервер «Орион Про»;
- Администратор базы данных «Орион Про»;
- «Видеосистема Орион Про» (с лицензией на соответствующее количество камер).

25.1 ДОБАВЛЕНИЕ РЕГИСТРАТОРА

Для добавления видеорегистратора в видеосистему «Орион Про», необходимо прежде создать и настроить видеорегистратор в модуле АБД.

Настройка предполагает добавление регистратора к объекту «Видео» на рабочем месте и добавление к нему камер. Для этого нажмите «Видео => Добавить» и из выпадающего списка выберите «Видеорегистраторы BOLID».



Рисунок 25.1 – Добавление регистратора в АБД

После добавления регистратора в АБД, заполните данные, с которыми система будет подключаться к найденному регистратору, сохраните их.

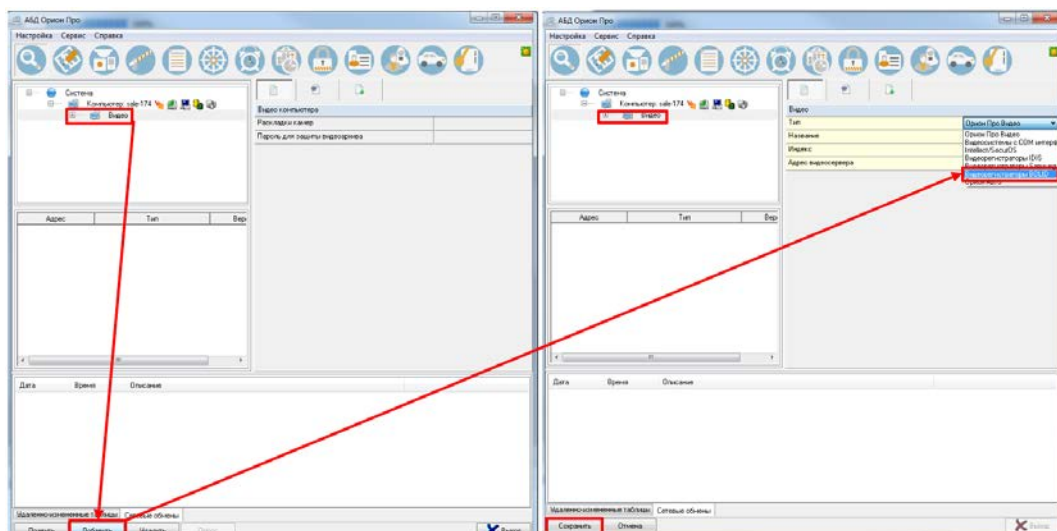

Рисунок 25.2 – Заполнение данных регистратора

25.2 ДОБАВЛЕНИЕ КАМЕРЫ К РЕГИСТРАТОРУ

Для добавления камеры выберите из дерева объектов требуемый регистратор и нажмите «Добавить».

Затем необходимо ввести значения для всех свойств камеры и нажать «Сохранить». После настроек, обновите АБД Орион Про «Сервис => Обновить АБД Орион Про».

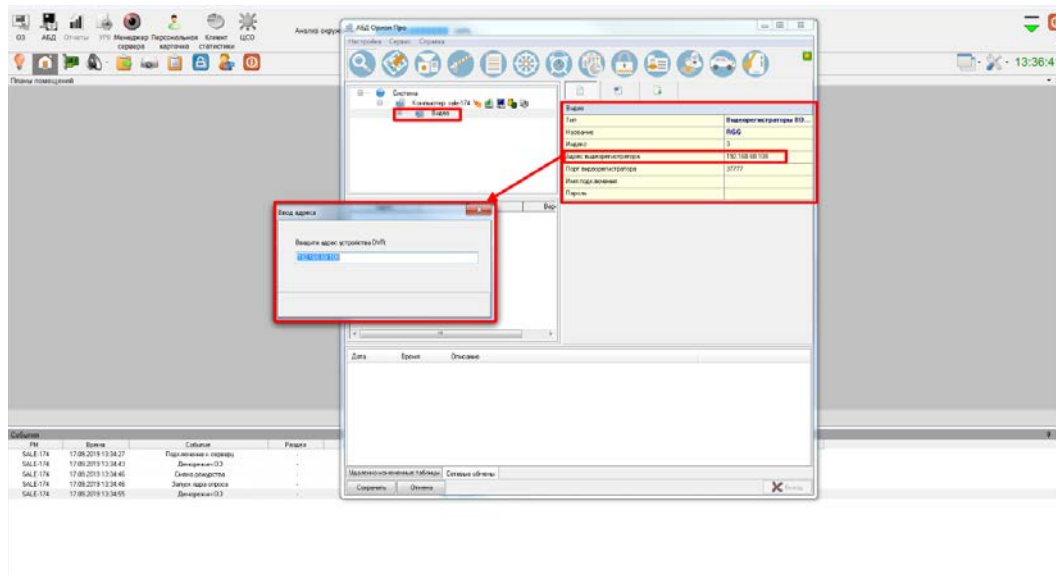

Рисунок 25.3 – Добавление камер

26 РАБОТА С УТИЛИТОЙ «BOLID VIDEOSCAN»

В случае отсутствия возможности доступа к устройству через Web-интерфейс, а также, если неизвестен текущий IP-адрес изделия, можно воспользоваться утилитой BOLID VideoScan. Скачать утилиту для работы возможно по ссылке: <https://bolid.ru/video/>.

Программа утилиты «BOLID VideoScan» используется для обнаружения текущего IP-адреса устройства в сети, для изменения IP-адреса, управления базовыми настройками, а также для обновления программного обеспечения (Рисунок 26.1).

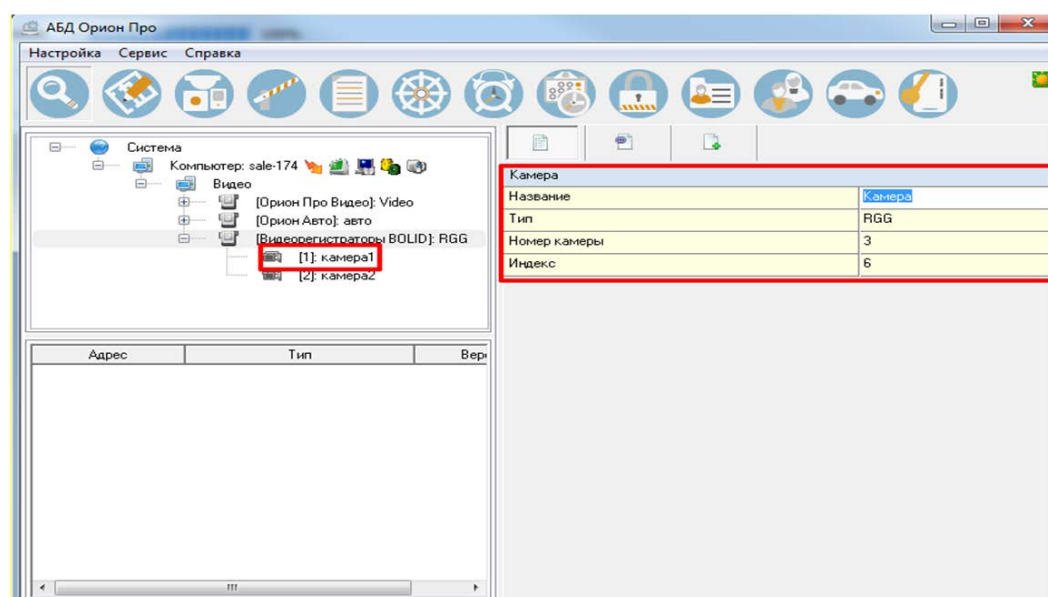

ВНИМАНИЕ!

При работе с утилитой BOLID VideoScan используется по умолчанию имя пользователя admin, пароль – admin, порт 37777.



Рисунок 26.1 – Утилита «BOLID VideoScan»

Выполнив запуск утилиты «BOLID VideoScan», в открывшемся окне визуального интерфейса подпункта меню «Сеть» измените IP-адрес видеорегистратора и чтобы завершить изменение нажмите кнопку «Сохранить». Базовые параметры для изменения приведены ниже (Рисунок 26.2).

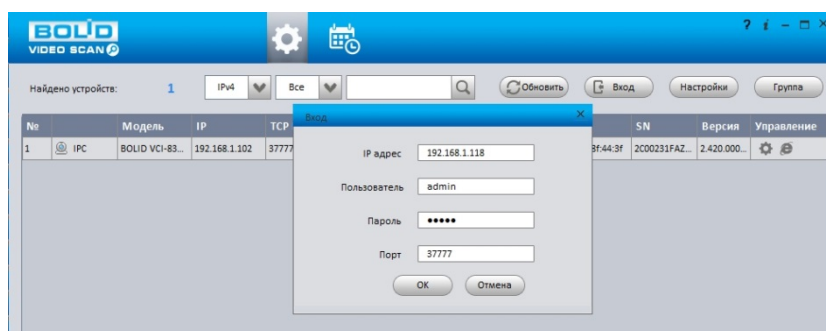

Рисунок 26.2 – Изменение IP-адреса с помощью утилиты «BOLID VideoScan»

27 ТЕХНИЧЕСКОЕ ОБСЛУЖИВАНИЕ И ПРОВЕРКА РАБОТОСПОСОБНОСТИ

Техническое ежемесячное и ежегодное обслуживание изделия должно проводиться электромонтерами, имеющими группу по электробезопасности не ниже 3. Ежегодные и ежемесячные работы по техническому обслуживанию проводятся согласно принятых и действующих в организации пользователя регламентов и норм и в том числе могут включать:

- проверку целостности корпуса изделия, целостность изоляции кабеля, надёжности креплений, контактных соединений;
- очистку корпуса от пыли и грязи;
- тестирование кабельных линий связи и электропитания;
- очистку и антикоррозийную обработку электроконтактов кабельного подключения;
- обновление прошивки (при необходимости).

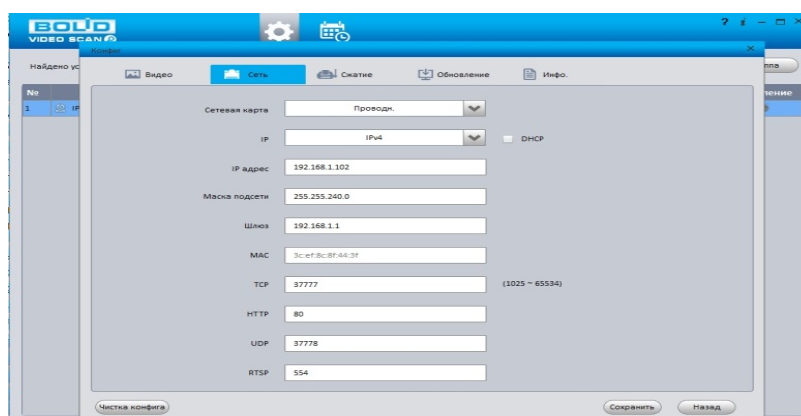
Техническое обслуживание должно исключать возможность образования конденсата на контактах по завершению и в ходе работ технического обслуживания.

Проверка работоспособности заключается в визуальной оценке видеоизображения, отображаемого на мониторе, архивирования записи и его соответствия настроенным параметрам событий, видеоаналитики и т.д. Изделие, не прошедшее проверку работоспособности, считается неисправным.

28 ВОЗМОЖНЫЕ НЕИСПРАВНОСТИ И СПОСОБЫ ИХ УСТРАНЕНИЯ



ВНИМАНИЕ!

При затруднениях, возникающих во время настройки и эксплуатации изделия, обратитесь в службу технической поддержки BOLID:

Тел.: (495) 775-71-55;

E-mail: support@bolid.ru.

Перечень неисправностей и способы их устранения (Таблица 28.1).

Таблица 28.1 – Перечень возможных неисправностей

ВНЕШНЕЕ ПРОЯВЛЕНИЕ НЕИСПРАВНОСТИ	ВОЗМОЖНЫЕ ПРИЧИНЫ НЕИСПРАВНОСТИ	СПОСОБЫ И ПОСЛЕДОВАТЕЛЬНОСТЬ ОПРЕДЕЛЕНИЯ НЕИСПРАВНОСТИ
Утерян пароль		Для восстановления пароля, обратитесь в службу технической поддержки по номеру: тел. (495) 775-71-55, e-mail: support@bolid.ru.
		Сброс на заводские настройки возможен при помощи кнопки сброса на плате видеорегистратора. 1 Отключите устройство от источника питания и снимите крышку устройства. 2 Нажмите и удерживайте кнопку сброса нажатой до подачи питания и не менее 5 секунд после. 3 По завершении процесса сброса установите новый пароль.
Нет изображения с подключенного канала	Нет питания видеокamеры	Проверить блок питания видеокamеры, проверить правильность подключения линии питания к видеокamере.
	Поврежден кабель связи	Найти и устранить повреждение, восстановить изоляцию.

ВНЕШНЕЕ ПРОЯВЛЕНИЕ НЕИСПРАВНОСТИ	ВОЗМОЖНЫЕ ПРИЧИНЫ НЕИСПРАВНОСТИ	СПОСОБЫ И ПОСЛЕДОВАТЕЛЬНОСТЬ ОПРЕДЕЛЕНИЯ НЕИСПРАВНОСТИ
Нет изображения с подключенного канала	Подключенная видеочамера неисправна	Заменить видеочамеру.
	Видеорегистратор неисправен	Заменить видеорегистратор.
Изображение с нескольких произвольных видеочамер рябит, пропадает и самовосстанавливается	Помехи вызванные «блуждающими» токами заземления	Произвести гальваническую развязку всех каналов и линий питания. Заземлить источники питания, при необходимости – заменить.
	Электромагнитная наводка	Проверить линии связи, экранировать возможные места наводок.
	Отсутствие заземления подключенного элемента СОТ	Заземлить.
Нет записи	Жесткий диск переполнен	Проверить уровень заполнения, установить настройку перезаписи при заполнении (если иного не предусмотрено инструкциями службы эксплуатации).
	Жесткий диск неисправен	Заменить жесткий диск.
	Функция записи отключена	Проверить настройки расписания записи.
	Видеорегистратор неисправен	Заменить видеорегистратор.

29 РЕМОНТ

При выявлении неисправного изделия его нужно направить в ремонт по адресу предприятия – изготовителя. При направлении изделия в ремонт к нему обязательно должен быть приложен акт с описанием: возможной неисправности, сетевой настройки видеорегистратора (IP-адрес, маска подсети, шлюз), примененные логин и пароль в ситуации, выявленной пользователем неисправности.

Рекламации направлять по адресу: ЗАО НВП «Болид», 141070, Московская область, г. Королёв, ул. Пионерская, д. 4.

Тел./факс: (495) 775-71-55;

<https://bolid.ru>;

E-mail: info@bolid.ru;

Техническая поддержка: support@bolid.ru.

30 ТЕХНИЧЕСКАЯ ПОДДЕРЖКА

Более подробная информация содержится на сайте компании <https://bolid.ru>.

Программное обеспечение для работы с устройством доступно по ссылке:

<https://bolid.ru/video/>.



При затруднениях, возникающих при настройке и эксплуатации изделия, рекомендуется обращаться в техподдержку:

Тел.: (495) 775-71-55;

E-mail: support@bolid.ru.

31 МАРКИРОВКА

На изделиях нанесена маркировка с указанием наименования, заводского номера, месяца и года их изготовления в соответствии с требованиями, предусмотренными ГОСТ Р 51558-2014. Маркировка нанесена на лицевой (доступной для осмотра без перемещения составной части изделия) стороне.

Маркировка составных частей изделия после хранения, транспортирования и во время эксплуатации не осыпается, не расплывается, не выцветает.

32 УПАКОВКА

Упаковка прочная и обеспечивает защиту от повреждений при перевозке, переноске, а также от воздействия окружающей среды и позволяет осуществлять хранение изделия в закрытых помещениях, в том числе и неотапливаемых, а также снабжена эксплуатационной документацией.

33 ХРАНЕНИЕ

Хранение изделия в потребительской таре должно соответствовать условиям хранения 1 по ГОСТ 15150-69. Средний срок сохраняемости изделия в отапливаемых помещениях не менее 5 лет, в неотапливаемых помещениях не менее 2 лет.

В помещениях для хранения не должно быть паров кислот, щелочей, агрессивных газов и других вредных примесей, вызывающих коррозию. Хранение изделия должно осуществляться в упаковке предприятия-изготовителя при температуре окружающего воздуха от 0 до +40°C и относительной влажности от 30% до 85%.

34 ТРАНСПОРТИРОВКА

Транспортирование выполнять только в упакованном виде – в исправной заводской упаковке комплекта поставки или в специально приобретенной потребителем упаковке для транспортирования, обеспечивающей сохранность видеорегистратора при его транспортировании. Транспортирование упакованных изделий должно производиться любым видом транспорта в крытых транспортных средствах, без разрушения изделия и без изменения внешнего вида изделия. При транспортировании изделие должно оберегаться от ударов, толчков, воздействия влаги и агрессивных паров и газов, вызывающих коррозию. Транспортирование изделия должно осуществляться в упаковке предприятия-изготовителя при температуре окружающего воздуха от 223 до 323 К (от -60 до +65°C).

35 УТИЛИЗАЦИЯ

Изделие не представляет опасности для жизни, здоровья людей и окружающей среды в течение срока службы и после его окончания. Специальные меры безопасности при утилизации не требуются. Утилизацию устройства приобретатель устройства выполняет самостоятельно согласно государственных правил (регламента, норм) сдачи в мусоросбор на утилизацию, выполнение утилизации бытовой электронной техники, видео- и фото- электронной техники.

Содержание драгоценных материалов: не требует учёта при хранении, списании и утилизации (п. 1.2 ГОСТ 2.608-78).

Содержание цветных металлов: не требует учёта при списании и дальнейшей утилизации изделия.

36 ГАРАНТИИ ИЗГОТОВИТЕЛЯ

Гарантийный срок эксплуатации – 36 месяцев с момента приобретения.

При отсутствии документа, подтверждающего факт приобретения, гарантийный срок исчисляется от даты производства.

37 СВЕДЕНИЯ О СЕРТИФИКАЦИИ

Изделие соответствует требованиям технического регламента ТР ТС 020/2011, ТР ТС 004/2011 и ТР ЕАЭС 037/2016. Имеет декларацию о соответствии № RU Д-RU.PA02.B.95116/21, декларацию № RU Д-RU.PA01.B.67549/20 и сертификат соответствия технических средств обеспечения транспортной безопасности № МВД РФ.03.000973.

38 СВЕДЕНИЯ О ПРИЕМКЕ

Изделие, видеорегиcтpатор сетевой «BOLID RGI-1622» АЦДР.202162.024, принято в соответствии с обязательными требованиями государственных стандартов и действующей технической документации, признано годным к эксплуатации ЗАО НВП «Болид». Заводской номер, месяц и год выпуска указаны на корпусе изделия, товарный знак BOLID обозначен на корпусе и упаковке.

ПРИЛОЖЕНИЕ А





ВНИМАНИЕ!

Для просмотра актуального списка жестких дисков перейдите в раздел на сайте «Скачать => Документация => Перечень рекомендуемых жёстких дисков».

ПЕРЕЧЕНЬ РЕКОМЕНДУЕМЫХ ЖЕСТКИХ ДИСКОВ

ПРОИЗВОДИТЕЛЬ	СЕРИЯ	МОДЕЛЬ	ОБЪЕМ
	video 3.5	ST1000VM002	1Тб
		ST2000VM003	2Тб
		ST3000VM002	3Тб
		ST4000VM000	4Тб
	SV35	ST1000VX000	1Тб
		ST2000VX000	2Тб
		ST3000VX000	3Тб
		ST1000VX002	1Тб
		ST2000VX004	2Тб
		ST3000VX004	3Тб
	SkyHawk	ST1000VX001	1Тб
		ST2000VX003	2Тб
		ST3000VX006	3Тб
		ST1000VX003	1Тб
		ST2000VX005	2Тб
		ST3000VX005	3Тб
		ST1000VX005	1Тб
		ST2000VX008	2Тб
		ST3000VX010	3Тб
		ST3000VX009	3Тб
ST1000VX008		2Тб	
ST2000VX007		1Тб	
ST4000VX002	4Тб		

ПРОИЗВОДИТЕЛЬ	СЕРИЯ	МОДЕЛЬ	ОБЪЕМ
		ST4000VX000	4Тб
		ST5000VX0001	5Тб
		ST6000VX0001	6Тб
		ST8000VX0002	8Тб
		ST5000VX0011	5Тб
		ST6000VX0011	6Тб
		ST6000VX0003	6Тб
		ST4000VX0007	4Тб
		ST6000VX0023	6Тб
		ST6000VX0001	6Тб
	Surveillance	ST4000VX002	4Тб
		ST5000VX0011	5Тб
		ST6000VX0011	6Тб
	Constellation ES (SATA интерфейс)	ST1000NM0033	1Тб
		ST2000NM0033	2Тб
		ST3000NM0033	3Тб
		ST4000NM0033	4Тб
	Enterprise Capacity 3.5 HDD (SATA интерфейс)	ST4000NM0024	4Тб
		ST6000NM0024	6Тб
	Pipeline HD Mini	ST320VT000	320Гб
		ST500VT000	500Гб
		Green	WD10EURX-64RPPY0
WD20EURX-64HYZY0			2Тб
WD30EURX-64HYZY0			3Тб
WD40EURX-64WRWY0			4Тб
Purple		WD10EVRX-52NXNY0	1Тб
		WD10PURX-68KC9Y0	1Тб
		WD10PURX-64KC9Y0	1Тб
		WD10PURZ-85U8XY0	1Тб

ПРОИЗВОДИТЕЛЬ	СЕРИЯ	МОДЕЛЬ	ОБЪЕМ
	Purple	WD20EVRX-52JT4Y0	2Тб
		WD20PURX-69PFUY0	2Тб
		WD20PURX-64PFUY0	2Тб
		WD20PURZ-85GU6Y0	2Тб
		WD30EVRX-52JT4Y0	3Тб
		WD30PURX-69PFUY0	3Тб
		WD30PURX-64PFUY0	3Тб
		WD30PURZ-85GU6Y0	3Тб
		WD40EVRX-52B9FY0	4Тб
		WD40PURX-69N96Y0	4Тб
		WD40PURX-64N96Y0	4Тб
		WD40PURX-64N96Y0	4Тб
		WD60EVRX-52ADEY1	6Тб
		WD60PURX-69WY0Y1	6Тб
		WD60PURX-64WYOY1	6Тб
		WD60PURZ-85ZUFY1	6Тб
		WD4NPURX-64TPFY0	4Тб
		WD6NPURX-64JC5Y0	6Тб
	WD RE (SATA интерфейс)	WD1003FBYZ	1Тб
		WD2000FYYZ	2Тб
WD3000FYYZ		3Тб	
WD4000FYYZ		4Тб	
WD (SATA интерфейс)	WD2000F9YZ	2Тб	
	WD3000F9YZ	3Тб	
	WD4000F9YZ	4Тб	
	WD6001FSYZ	6Тб	
	WD2000F9YZ	2Тб	
HITACHI	Ultrastar (SATA интерфейс)	HUS724030ALA640	3Тб

ПРОИЗВОДИТЕЛЬ	СЕРИЯ	МОДЕЛЬ	ОБЪЕМ
TOSHIBA	Mars	DT01ABA100V	1Тб
		DT01ABA200V	2Тб
		DT01ABA300V	3Тб
	Sonance	MD03ACA200V	2Тб
		MD03ACA300V	3Тб
		MD03ACA400V	4Тб
		MD04ABA400V	4Тб
		MD04ABA500V	5Тб
HITACHI	Ultrastar (SATA интерфейс)	HUS724030ALA640	3Тб

ПЕРЕЧЕНЬ ТЕРМИНОВ И СОКРАЩЕНИЙ

BNC	Bayonet Nut Connector / Коннектор для коаксиального кабеля
CBR	Constant Bit Rate / Постоянная скорость передачи данных
CIF	Common Interchange Format / Общий формат обмена
DDNS	Dynamic DNS / Динамический DNS
DHCP	Dynamic Host Configuration Protocol / Протокол динамической настройки узла
DNS	Domain Name System / Система доменных имен
DST	Daylight Saving Time / Летнее время
DVR	Digital Video Recorder / Цифровой видеорегистратор
FTP	File Transfer Protocol / Протокол передачи файлов
HDD	Hard Disk Drive / Жёсткий диск
HDMI	High Definition Multimedia Interface / Мультимедийный интерфейс высокой четкости
HTTP	HyperText Transfer Protocol / Протокол передачи гипертекста
IP	Internet Protocol / Межсетевой протокол
IVS	Intelligent Video System / Видеоаналитика
LAN	Local Area Network / Локальная сеть
MAC	Media Access Control / физический адрес
MTU	Maximum Transmission Unit / Максимальный блок передачи
NTP	Network Time Protocol / Сетевой протокол времени
NTSC	National Television Standards Committee / Система цветного телевидения
OSD	On Screen Display / Экранное меню
ONVIF	Open Network Video Interface Forum / Открытый Форум Протоколов Сетевого Вещания
P2P	Peer-to-Peer / Технология передачи видеоданных по интернету

PAT	Port Address Translation / Трансляция порт-адреса
POS	Point of Sale / Работа с кассовым терминалом
PPPoE	Point-to-point protocol over Ethernet / Протокол межточечной передачи данных через Ethernet
PTZ	Pan Tilt Zoom / Функции управления средством видеонаблюдения
SATA	Serial Advanced Technology Attachment / Последовательный интерфейс обмена данными с накопителями информации
SMTP	Simple Mail Transfer Protocol / Протокол пересылки почты
SNMP	Simple Network Management Protocol / Протокол сетевого управления
TCP	Transmission Control Protocol / Протокол управления передачей
TFTP	Trivial File Transfer Protocol / Протокол передачи файлов
UPnP	Universal Plug and Play / Набор сетевых протоколов
VBR	Variable Bit Rate / Переменный битрейт
VGA	Video Graphics Array/ Стандарт мониторов и видеоадаптеров.
WAN	Wide Area Network / Глобальная сеть

ПЕРЕЧЕНЬ РИСУНКОВ

Рисунок 3.1 – Корпус устройства	17
Рисунок 3.2 – Внешний вид задней панели.....	19
Рисунок 3.3 – Установка жесткого диска.....	21
Рисунок 3.4 – Установка жесткого диска.....	21
Рисунок 3.5 – Установка жесткого диска.....	22
Рисунок 3.6 – Установка жесткого диска.....	22
Рисунок 3.7 – Установка жесткого диска.....	22
Рисунок 3.8 – Установка жесткого диска.....	23
Рисунок 3.9 – Габаритные размеры видеорегистратора	23
Рисунок 3.10 – Внешний вид и габариты BOLID BR-111	25
Рисунок 3.11 – Монтаж видеорегистратора в 19” - стойку с помощью кронштейна	26
Рисунок 4.1 – Инициализация устройства.....	27
Рисунок 4.2 – Инициализация устройства «Настройка пароля»	28
Рисунок 4.3 – Инициализация устройства «Разблокировать шаблон (жест разблокировки)»	29
Рисунок 4.4 – Инициализация устройства «Защита пароля»	30
Рисунок 5.1 – Интерфейс меню быстрой настройки «Сеть»	31
Рисунок 5.2 – Интерфейс меню быстрой настройки «P2P».....	32
Рисунок 5.3 – Поиск устройств	33
Рисунок 5.4 – Интерфейс меню быстрой настройки «Диспетчер дисков»	34
Рисунок 6.1 – Интерфейс контекстного меню и варианты доступных раскладок на устройстве	35
Рисунок 6.2 – Интерфейс настройки контекстного меню «Автофокус»	36
Рисунок 6.3 – Контекстное меню	37
Рисунок 6.4 – Раскладка до и после изменения расположения.....	37
Рисунок 6.5 – Меню визуальных инструментов.....	38
Рисунок 6.6 – Включение панели навигации на устройстве	39
Рисунок 6.7 – Панель навигации	39
Рисунок 6.8 – Переход в меню PTZ-управления через панель навигации.....	41
Рисунок 6.9 – Переход в меню PTZ-управления через контекстное меню.....	42
Рисунок 6.10 – Панель PTZ-управления.....	42
Рисунок 6.11 – Интерфейс «Предустановки»	44
Рисунок 6.12 – Интерфейс «Обход»	45
Рисунок 6.13 – Интерфейс «Шаблон»	45
Рисунок 6.14 – Интерфейс «Сканирование»	46
Рисунок 6.15 – Вход в OSD меню	46
Рисунок 7.1 – Настройки главного экрана	47
Рисунок 7.2 – Выбор раскладки при срабатывании	49
Рисунок 7.3 – Срабатывание обхода по детектору (Вид 8)	50
Рисунок 7.4 – Интерфейс настройки обхода.....	50
Рисунок 7.5 – Выбор групп отображения.....	51
Рисунок 7.6 – Расположение групп	51

Рисунок 7.7 – Добавление группы	52
Рисунок 8.1 – Управление файлами	53
Рисунок 8.2 – Управление файлами	53
Рисунок 8.3 – Расписание	54
Рисунок 9.1 – Интерфейс настройки «TCP/IP»	55
Рисунок 9.2 – Интерфейс настройки «Порт»	56
Рисунок 9.3 – Интерфейс настройки «DDNS»	58
Рисунок 9.4 – Интерфейс настройки «UPnP»	58
Рисунок 9.5 – Интерфейс настройки «Электронная почта»	59
Рисунок 9.6 – Интерфейс настройки «SNMP»	61
Рисунок 9.7 – Интерфейс настройки «Мультикаст»	62
Рисунок 9.8 – Интерфейс настройки «Трев. центр»	63
Рисунок 9.9 – Интерфейс настройки журнала регистра	63
Рисунок 9.10 – Главная страница программы «BOLID VISION»	65
Рисунок 9.11 – Раздел «Устройства» программы «BOLID VISION»	65
Рисунок 9.12 – Раздел «Устройства» в мобильном приложении	65
Рисунок 9.13 – Добавление устройства в мобильном приложении	65
Рисунок 9.14 – Добавление устройства, подключенного через провод в мобильном приложении	66
Рисунок 9.15 – Добавление устройства по P2P в мобильном приложении	66
Рисунок 9.16 – Сканирование QR-кода устройства в мобильном приложении ...	66
Рисунок 9.17 – QR-код добавляемого устройства	66
Рисунок 10.1 – Добавление в режиме просмотра	67
Рисунок 10.2 – Добавление через панель навигации	68
Рисунок 10.3 – Добавление камеры через контекстное меню	68
Рисунок 10.4 – Поиск	69
Рисунок 10.5 – Автоматический поиск и добавление камеры на устройство	69
Рисунок 10.6 – Автоматическое добавление камер	70
Рисунок 10.7 – Интерфейс ручного добавления удаленного устройства	71
Рисунок 10.8 – Инициализация	71
Рисунок 10.9 – Инициализация	72
Рисунок 10.10 – Инициализация	72
Рисунок 10.11 – Подключение к стороннему RTSP потоку	73
Рисунок 10.12 – Добавление видеопотока с другого регистратора	74
Рисунок 10.13 – Добавление видеопотока с другого регистратора	75
Рисунок 10.14 – Изменения сетевых настроек IP-камер через регистратор	75
Рисунок 10.15 – Экспорт	76
Рисунок 10.16 – Интерфейс просмотра подключенных устройств	77
Рисунок 10.17 – Интерфейс просмотра информации	78
Рисунок 10.18 – Интерфейс обновления ПО камер	79
Рисунок 10.19 – Интерфейс просмотра загрузки	79
Рисунок 10.20 – Проверка IP-адреса	80
Рисунок 10.21 – Настройка пути сохранения данных	81
Рисунок 11.1 – Интерфейс настройки общих параметров	82
Рисунок 11.2 – Интерфейс настройки даты и времени	83

Рисунок 11.3 – Интерфейс добавления праздничных дней	84
Рисунок 12.1 – Интерфейс настройки изображения	85
Рисунок 12.2 – Переход в меню редактирования изображения через панель навигации.....	85
Рисунок 12.3 – Переход в меню редактирования изображения через контекстное меню	86
Рисунок 12.4 – Интерфейс настройки видеопотоков.....	88
Рисунок 12.5 – Дополнительные аудио настройки.....	89
Рисунок 12.6 – Настройка снимка.....	90
Рисунок 12.7 – Наложённые параметры	91
Рисунок 12.8 – Текстовое наложение	92
Рисунок 12.9 – Наложение приватных зон на видеопоток.....	92
Рисунок 12.10 – Интерфейс просмотра битрейта.....	93
Рисунок 12.11 – Интерфейс изменения имени канала.....	93
Рисунок 13.1 – Настройка события	94
Рисунок 13.2 – Настройка области.....	95
Рисунок 13.3 – Панель расписания	95
Рисунок 13.4 – Копирование настроек на другие каналы.....	97
Рисунок 13.5 – Интерфейс настройки потери видео	97
Рисунок 13.6 – Панель расписания	98
Рисунок 13.7 – Копирование настроек на другие каналы.....	99
Рисунок 13.8 – Интерфейс настройки закрытия объектива.....	100
Рисунок 13.9 – Панель расписания	100
Рисунок 13.10 – Копирование настроек на другие каналы	102
Рисунок 13.11 – Настройка изменения сцены	102
Рисунок 13.12 – Панель расписания	103
Рисунок 13.13 – Интерфейс настройки параметров	104
Рисунок 13.14 – Настройка записи по тревожному выходу	107
Рисунок 13.15 – Настройка записи по тревожному выходу	107
Рисунок 14.1 – Настройка расписания записи на устройства.....	108
Рисунок 14.2 – Управление HDD	108
Рисунок 14.3 – Панель событий.....	108
Рисунок 14.4 – Настройка расписания записи	109
Рисунок 14.5 – Настройка расписания записи	109
Рисунок 14.6 – Копирование настроек на другие каналы.....	110
Рисунок 14.7 – Панель событий.....	110
Рисунок 14.8 – Настройка расписания снимка на устройстве	111
Рисунок 14.9 – Копирование настроек на другие каналы.....	111
Рисунок 14.10 – Интерфейс настройки записи	112
Рисунок 14.11 – Интерфейс настройки записи	112
Рисунок 14.12 – Работа с HDD.....	113
Рисунок 14.13 – Интерфейс настройки	113
Рисунок 14.14 – Интерфейс настройки группы дисков	114
Рисунок 14.15 – Интерфейс настройки основного потока.....	114
Рисунок 14.16 – Интерфейс настройки доп. потока	115

Рисунок 14.17 – Интерфейс настройки снимка.....	115
Рисунок 14.18 – Квота диска	116
Рисунок 14.19 – Анализ работоспособности HDD.....	117
Рисунок 14.20 – Просмотр информации о HDD	117
Рисунок 14.21 – Выбор диска для расчета.....	118
Рисунок 14.22 – Расчет времени	118
Рисунок 14.23 – Расчет объема.....	119
Рисунок 14.24 – Настройка FTP	119
Рисунок 15.1 – Меню просмотра «Архив»	120
Рисунок 15.2 – Меню просмотра «Архив»	120
Рисунок 15.3 – Меню управления «Архив»	120
Рисунок 15.4 – Просмотр архива	121
Рисунок 15.5 – Шкала времени	121
Рисунок 15.6 – Панель управления воспроизведением.....	122
Рисунок 15.7 – Выделение зоны для поиска.....	124
Рисунок 15.8 – Интерфейс архивирования отрезка.....	125
Рисунок 15.9 – Панель инструментов	125
Рисунок 15.10 – Информация о метке	126
Рисунок 15.11 – Блокировка/Разблокировка файлов	127
Рисунок 15.12 – Тип поиска	127
Рисунок 15.13 – Просмотр видеопотока с внешнего носителя	128
Рисунок 16.1 – Интерфейс просмотра учетной записи	129
Рисунок 16.2 – Интерфейс добавления нового пользователя учетной записи ..	130
Рисунок 16.3 – Снят доступ для просмотра архива пользователем (каналы D1 и D2).....	131
Рисунок 16.4 – Снят доступ для просмотра видеопотока пользователем (каналы D1 и D2).....	131
Рисунок 16.5 – Интерфейс добавления группы учетной записи	133
Рисунок 16.6 – Добавление новой группы.....	133
Рисунок 16.7 – Интерфейс просмотра учетной записи ONVIF пользователя...	134
Рисунок 16.8 – Поле для заполнения данных нового пользователя в учетной ONVIF	134
Рисунок 16.9 – Поле изменения данных для пользователя в учетной записи ONVIF	135
Рисунок 16.10 – Интерфейс настройки.....	135
Рисунок 16.11 – Интерфейс работы с авторизованными пользователями.....	136
Рисунок 16.12 – Статус безопасности.....	137
Рисунок 16.13 – Системное обслуживание	137
Рисунок 16.14 – Стандарт IEEE 802.1X	138
Рисунок 16.15 – Сертификат HTTPS.....	139
Рисунок 16.16 – Права доступа.....	140
Рисунок 16.17 – Добавить IP адрес.....	140
Рисунок 16.18 – Добавить IP подсеть	140
Рисунок 16.19 – Добавить MAC Адрес.....	140
Рисунок 16.20 – Установка времени блокировки аккаунта	141

Рисунок 16.21 – Включение защиты от DoS атак.....	141
Рисунок 16.22 – Права доступа.....	142
Рисунок 16.23 – Сертификат устройства.....	142
Рисунок 16.24 – Установка доверенного сертификата.....	143
Рисунок 16.25 – Интерфейс шифрования аудио/видео.....	143
Рисунок 16.26 – Оповещение после сбоя системы безопасности.....	144
Рисунок 16.27 – Оповещение при несанкционированном доступе.....	145
Рисунок 17.1 – Выбор функции.....	146
Рисунок 17.2 – Интерфейс настройки детекции лиц (обнаружение лиц).....	147
Рисунок 17.3 – Область обнаружения захвата.....	147
Рисунок 17.4 – Размер захвата.....	148
Рисунок 17.5 – Расписание.....	148
Рисунок 17.6 – Функция видеоаналитики «Пересечение линии».....	150
Рисунок 17.7 – Настройка правила.....	151
Рисунок 17.8 – Настройка параметров.....	151
Рисунок 17.9 – Расписание.....	152
Рисунок 17.10 – Функция видеоаналитики «Контроль области».....	153
Рисунок 17.11 – Настройка правила.....	154
Рисунок 17.12 – Настройка параметров.....	154
Рисунок 17.13 – Расписание.....	155
Рисунок 17.14 – Функция видеоаналитики «Оставленный предмет».....	156
Рисунок 17.15 – Настройка функции.....	157
Рисунок 17.16 – Настройка параметров.....	157
Рисунок 17.17 – Расписание.....	158
Рисунок 17.18 – Функция видеоаналитики «Пропавший предмет».....	159
Рисунок 17.19 – Настройка функции.....	160
Рисунок 17.20 – Настройка параметров.....	160
Рисунок 17.21 – Расписание.....	161
Рисунок 17.22 – Интерфейс настройки подсчета посетителей.....	162
Рисунок 17.23 – Интерфейс настройки подсчета посетителей.....	163
Рисунок 17.24 – Интерфейс настройки подсчета посетителей.....	163
Рисунок 17.25 – Настройка параметров.....	164
Рисунок 17.26 – Расписание.....	164
Рисунок 17.27 – Интерфейс включения функции.....	166
Рисунок 17.28 – Настройка УДД.....	167
Рисунок 17.29 – Настройка аудиодетекции.....	169
Рисунок 18.1 – Архив видеороликов по детекции лиц.....	171
Рисунок 18.2 – Просмотр событий.....	172
Рисунок 18.3 – Интерфейс просмотра подсчета людей.....	172
Рисунок 18.4 – Интерфейс просмотра тепловой карты.....	173
Рисунок 18.5 – Интерфейс просмотра тепловой карты (FishEye).....	174
Рисунок 18.6 – Интерфейс просмотра архива (УДД).....	174
Рисунок 19.1 – Интерфейс настройки локальной тревоги.....	175
Рисунок 19.2 – Интерфейс настройки.....	177
Рисунок 19.3 – Интерфейс настройки.....	179

Рисунок 19.4 – Интерфейс настройки	181
Рисунок 19.5 – Интерфейс настройки оповещения об ошибках HDD	183
Рисунок 19.6 – Интерфейс настройки оповещения	184
Рисунок 19.7 – Интерфейс просмотра тревоги.....	185
Рисунок 19.8 – Интерфейс просмотра журнала	185
Рисунок 19.9 – Сохранение события на USB-устройстве	186
Рисунок 20.1 – Интерфейс просмотра журнала	187
Рисунок 20.2 – Сохранение события на USB-устройстве	188
Рисунок 20.3 – Интерфейс настройки перезагрузки устройства	188
Рисунок 20.4 – Всплывающее окно при подключении USB-устройства	189
Рисунок 20.5 – Интерфейс меню Импорт/Экспорт.....	189
Рисунок 20.6 – Сохранение при экспорте.....	190
Рисунок 20.7 – Импорт настроек на регистратор	190
Рисунок 20.8 – Выбор сбрасываемых параметров	191
Рисунок 20.9 – Отчет о состоянии	191
Рисунок 20.10 – Всплывающее окно при подключении USB-устройства	192
Рисунок 20.11 – Выбор файла для обновления	192
Рисунок 20.12 – Интерфейс просмотра информации.....	193
Рисунок 21.1 – Шаг 1. Вход в систему.....	194
Рисунок 21.2 – Шаг 2. Восстановление пароля при помощи почты.....	194
Рисунок 21.3 – Окно для ввода нового пароля администратора	195
Рисунок 21.4 – Окно подтверждения синхронизации устройств в сети	195
Рисунок 21.5 – Шаг 1. Вход в систему.....	195
Рисунок 21.6 – Шаг 2. Ввод эл.почты	195
Рисунок 21.7 – Шаг 3. Восстановление при отсутствии первичных настроек ...	196
Рисунок 21.8 – Окно для ввода нового пароля администратора	196
Рисунок 21.9 – Окно подтверждения синхронизации устройств в сети	196
Рисунок 21.10 – Кнопка сброса	197
Рисунок 22.1 – Интерфейс работы с резервированием файлов	198
Рисунок 22.2 – Панель завершения работы	199
Рисунок 23.1 – Интерфейс входа в систему	200
Рисунок 23.2 – Режим просмотра	201
Рисунок 23.3 – Панель главного меню Web-интерфейса	207
Рисунок 23.4 – Просмотр архива	209
Рисунок 23.5 – Шкала времени	210
Рисунок 23.6 – Панель управления воспроизведением.....	210
Рисунок 23.7 – Интерфейс настройки пути сохранения	212
Рисунок 23.8 – Отрезок записи	212
Рисунок 23.9 – Панель инструментов	213
Рисунок 23.10 – Информация о метке	213
Рисунок 23.11 – Блокировка/Разблокировка файлов	214
Рисунок 24.1 – Работа с ПО «ОРИОН ВИДЕО ЛАЙТ»	215
Рисунок 24.2 – Поиск устройства.....	216
Рисунок 24.3 – Настройка поиска	216
Рисунок 24.4 – Таблица результатов	217

Рисунок 24.5 – Добавление нового устройства	218
Рисунок 25.1 – Добавление регистратора в АБД	219
Рисунок 25.2 – Заполнение данных регистратора	220
Рисунок 25.3 – Добавление камер.....	220
Рисунок 26.1 – Утилита «BOLID VideoScan».....	221
Рисунок 26.2 – Изменение IP-адреса с помощью утилиты «BOLID VideoScan»	221

ПЕРЕЧЕНЬ ТАБЛИЦ

Таблица 1.1 – Технические характеристики видеорегистратора*	12
Таблица 2.1 – Комплект поставки*	15
Таблица 3.1 – Световые индикаторы передней панели	17
Таблица 3.2 – Разъем на передней панели	17
Таблица 3.3 – Функционал кнопок передней панели	18
Таблица 3.4 – Назначение портов видеорегистратора	19
Таблица 3.5 – Характеристики BOLID BR-111	25
Таблица 5.1 – Параметры заполнения меню быстрой настройки «Сеть»	31
Таблица 6.1 – Режимы просмотра	35
Таблица 6.2 – Функции визуальных инструментов	38
Таблица 6.3 – Функции визуальных инструментов панели навигации	40
Таблица 6.4 – Функции кнопок меню PTZ управления	42
Таблица 6.5 – Дополнительные параметры «PTZ»	43
Таблица 7.1 – Параметры настройки дисплея	47
Таблица 9.1 – Настройка параметров «TCP/IP»	55
Таблица 9.2 – Настройка подключения	56
Таблица 9.3 – Параметры настройки «DDNS»	58
Таблица 9.4 – Параметры настройки «UPnP»	59
Таблица 9.5 – Параметры настройки почты	59
Таблица 9.6 – Параметры настройки «Мультикаст»	62
Таблица 9.7 – Параметры настройки тревожного центра	63
Таблица 9.8 – Параметры настройки журнала регистра	64
Таблица 10.1 – Параметры статуса активности канала	77
Таблица 11.1 – Настройка общих параметров	82
Таблица 11.2 – Настройка даты и времени	83
Таблица 12.1 – Функции и диапазоны значений параметров настройки	86
Таблица 12.2 – Настройки видеопотока	88
Таблица 12.3 – Дополнительные аудио настройки	90
Таблица 12.4 – Настраиваемые параметры	90
Таблица 15.1 – Типы и функции параметров шкалы времени	122
Таблица 15.2 – Названия и функции кнопок управления воспроизведением	122
Таблица 16.1 – Параметры системного обслуживания	138
Таблица 19.1 – Функции и диапазоны параметров настройки меню «Журнал»	186
Таблица 20.1 – Функции и диапазоны параметров настройки меню «Журнал»	187
Таблица 23.1 – Параметры панели	201
Таблица 23.2 – Отображения подключенных устройств	202
Таблица 23.3 – Онлайн панель управления	202
Таблица 23.4 – Панель инструментов включения тревожных выходов	203
Таблица 23.5 – Панель визуальных инструментов для видеопотока	203
Таблица 23.6 – Панель управления PTZ	204
Таблица 23.7 – PTZ настройка	204
Таблица 23.8 – PTZ меню	206
Таблица 23.9 – Функционал главного меню	207

Таблица 23.10 – Функционал главного меню.....	208
Таблица 23.11 – Типы и функции параметров шкалы времени.....	210
Таблица 23.12 – Названия и функции кнопок управления воспроизведением..	211
Таблица 28.1 – Перечень возможных неисправностей.....	223



ЗАО НВП «Болид»

Центральный офис:

Адрес: 141070, Московская обл., г. Королев, ул. Пионерская, 4

Тел./факс: +7 (495) 775-71-55

Режим работы: пн – пт, 9:00 - 18:00

Электронная почта: info@bolid.ru

Техническая поддержка: support@bolid.ru

Сайт: <https://bolid.ru>

Все предложения и замечания Вы можете отправлять по адресу support@bolid.ru